

Brandteknisk

VEJLEDNING

1. udgave 1996

Udgivet af Dansk Brandteknisk Institut

29

Affaldscontainere



Datavej 48 • DK 3460 Birkerød
Telefon (+45) 45 82 00 99
Telefax (+45) 45 82 24 99

Laboratorium:
Industriholmen 21
2650 Hvidovre

ISSN 0901-3814
2000-3-96



Affaldscontainere

er en selvejende institution, der som højeste myndighed har et repræsentantskab bestående af personer fra offentlige myndigheder, forsikringsselskaber, industri, forskning (ATV), rådgivende ingeniører og arkitekter.

Instituttet har til formål i teknisk-videnskabelig henseende at virke for aktiv og passiv brandsikring samt for bekæmpelse og forebyggelse af de af brand følgende skader på miljøet.

Instituttet er godkendt som teknologisk serviceinstitut på det brandtekniske område. De væsentligste arbejdsopgaver omfatter:

- Rådgivning/konsulentbistand
- Brandundersøgelser/brandårsagsefterforskning
- Prøvning af materialer, produkter, slukningsudstyr mv.
- Certificering og kontrolordninger
- Brandsikkerhedsmæssig inspektion og eftersyn
- Forskning og udvikling
- Regelsætning/norm- og standardiseringsarbejde
- Bibliotek, dokumentation og statistik
- Information
- Kursus
- Forlag
- Tidsskriftet Brandværn i samarbejde med Foreningen af Kommunale Beredskabschefer
- Medlemservice

Medlemservice for virksomheder, organisationer og andre interesserede der ved tegning af særligt institut-medlemskab kan sikre sig tilsendelse af publikationer mv. samt opnå rabat på visse andre ydelser.

Udgivet af

**Dansk
Brandteknisk
Institut**

Datavej 48 · DK-3460 Birkerød
Tlf. 45 82 00 99 · Fax 45 82 24 99

Forord

Brandteknisk vejledning nr. 29 "Affaldscontainere" er udarbejdet efter opfordring fra Dansk Brandteknisk Instituts fagråd "Brandsikring". Den henvender sig til alle der i det daglige anvender affaldscontainere. Produktionsvirksomheder, institutioner, entreprenører, butikker og lignende salgslokaler, samt boligselskaber. Det forventes at containerudlejere og renovationsfirmaer vil bruge vejledningen ikke mindst i forbindelse med personaleuddannelse. Endvidere kan forsikringselskaber og myndigheder anvende den i deres sagsbehandling.

Vejledningen er udarbejdet af Dansk Brandteknisk Institut med velvillig assistance fra:

Arbejdstilsynet
Beredskabsstyrelsen
Bygge- og Boligstyrelsen
Dansk Industri
Foreningen af kommunale beredskabschefer
Renovadan
Skafor - Dansk Forening for Skadesforsikring

Indholdsfortegnelse

	Side
Indledning	4
1. Lovgivning	
1.1 Bygningsreglementet	5
1.2 Beredskabslovgivning	5
1.3 Miljøbeskyttelseslovgivning	5
1.4 Arbejds miljølovgivning	6
2. Affaldscontainere	7
2.1 Anvendelsesområde	7
2.2 Containertyper	7
2.3 Containere der anvendes i det daglige	7
3. Affaldscontainere opstillet i bygninger	10
3.1 Containerrum	10
3.2 Affaldsskakte	10
3.3 Flugtveje	10
3.4 Containers udførelse	10
3.5 Slukningsmateriel	10
3.6 Containere anvendt i forbindelse med erhverv	10
3.7 Trådcontainere	10
3.8 Ordensregler	10
4. Affaldscontainere opstillet i det fri	11
4.1 Containers udførelse	11
4.2 Tilførselsforhold	11
4.3 Placering fra anden container	11
4.4 Containers placering	11
4.5 Særlige forhold	14
4.6 Ordensregler	14
5. Affaldscontainere i naturområder	15
5.1 Containere på campingpladser	15
5.2 Slukningsmateriel	15
5.3 Ordensregler	15
6. Ordensregler	16

Indledning

Brand i affaldscontainere forekommer hyppigt og forårsager i mange tilfælde store brand- og korrosionsskader, især hvis containeren er placeret inde i en bygning, tæt op ad en bygning, under udhæng, halvtag eller overdækninger.

Årsager til brandene er ildspåttelse, selvantændelse samt tobaksaffald og gløder. Risikoen for ildspåttelse vil reduceres væsentligt ved at forhindre direkte adgang til - eller ved at anvende aflåselige affaldscontainere. Ved at undlade henkastning af brandnære stoffer f. eks. olieholdige materialer som linolieklude, fernis- og lakrester m.v. elimineres risikoen for selvantændelse.

Containere omfatter beholdere fra 120 liter til 67 kubikmeter. De anvendes til mange andre formål for eksempel i skibsfart, til landtransport, til materiel- og arbejds-skure, til oplagsrum for brandfarlige væsker og -stoffer samt fyrværkeri. Endeligt skal nævnes de meget kendte genbrugscontainere til aviser, tøj, glas o. a.

I denne vejledning gives der retningslinier for, hvorledes der kan opnås en god brandsikkerhed ved korrekt opstilling og anvendelse af AFFALDSCONTAINERE. Vejledningen omfatter affaldscontainere med et rumindhold på 120 liter eller mere. Retningslinierne kan dog også anvendes for beholdere / spande under 120 liter.

Containere der anvendes til andre formål som midlertidig arbejds- og lagerrum, oplag af brandfarlige væsker m.v. er ikke omfattet af denne vejledning.

1. Lovgivning

1.1 Bygningsreglementet

Bygningsreglementet (BR) er udarbejdet i medfør af Byggeloven. Affaldscontainere må ikke placeres i flugtveje, jævnfør Bygningsreglement 1995 - kap. 6.5.1, stk. 8, som foreskriver, at flugtveje ikke må indrettes til andre formål end trafik.

I Bygningsreglement 1995 - kap.12.6. "Renovationsanlæg" stilles der krav om at "Ved enhver bebyggelse skal der sikres mulighed for, at håndtering, sortering, opbevaring, bortskaffelse og transport af affald kan ske forsvarligt. Omfanget af beholdere, bokse m.v. og omfanget af nødvendig plads til affald sorteret i flere fraktioner fastsættes af kommunalbestyrelsen".

Endvidere er fastsat regler for indretning af rum til opbevaring af affald i en bygning samt til udførelsen af affaldsskakter.

1.2 Beredskabslovgivning

Kommunalbestyrelsen kan bestemme "at bygninger og grundarealer skal indrettes og benyttes på en sådan måde at risikoen for brandfare formindskes mest muligt og at forsvarlige rednings- og slukningsmuligheder sikres bedst muligt" (Beredskabsloven § 34, stk 2).

Det vil derfor være relevant at anvende de i pkt 4.4 angivne afstande ved placering af affaldscontainere.

1.3 Miljøbeskyttelseslovgivning

"Lov om miljøbeskyttelse" af 6. juni 1991 med senere ændringer, pålægger enhver der frembringer, opbevarer, behandler eller bortskaffer affald ansvar for, at der ikke opstår uhygiejniske forhold eller sker forurening af luft, vand eller jord.

Kommunalbestyrelsen kan ifølge § 46 "meddele påbud eller forbud med henblik på at forebygge og sikre, at affald opbevares, behandles og bortskaffes på forsvarlig måde".

I "Bekendtgørelse om bortskaffelse, planlægning og registrering af affald", nr. 567 af 21. marts 1993 omtales endvidere, at kommunale affaldsregulativer kan indeholde krav om mærkning af containere m. v.

I "Bekendtgørelse vedrørende anden virksomhed end listevirksomhed"

(anmeldelsespligtig virksomhed) nr. 367 af maj 1992, findes regler for indretning af containerpladser, hvorefter pladser med under 4 containere skal anmeldes til kommunen, og pladser med 4 eller flere containere kræves miljøgodkendt.

1.4 Arbejdsmiljølovgivning

Arbejdsministeriets bekendtgørelse nr. 1017 af 15. december 1993 om indretning af byggepladser og lignende arbejdssteder efter lov om arbejdsmiljø fastsætter ligeledes regler for håndtering af affald - herunder placering i forhold til skurvogne m.v. samt om tilkørselsforhold og placering på fast grund etc.

I medfør af bekendtgørelse nr. 867 af 13. oktober 1994 om arbejdets udførelse samt bekendtgørelse nr. 1164 af 16. dec 1992 om manuel håndtering, har arbejdstilsynet udsendt anvisning nr. 4.1.0.1 "Manuel håndtering og transport af dagrenovation m.v.," hvortil der henvises.

Endvidere henvises til arbejdstilsynets cirkulære nr. 10/90 om konstruktion af renovationssystemer m.v.

2. Affaldscontainere

2.1 Anvendelsesområde

Denne vejledning omhandler containere der anvendes til affald.

Affald er - "produkter som indehaveren ikke længere har brug for" - og omfatter:

Dagrenovation (husholdningsaffald)

Storskrald (møbler, større emballager m.v.)

Haveaffald (træaffald, græs m.v.)

Erhvervsaffald (affald fra produktion og kontor)

Bygge- og anlægsaffald (nedrivningsaffald)

Genbrug (aviser og tøj m.v.)

Miljøfarligt affald og sygehusaffald skal følge særlige regler.

Mange kommuner har endvidere særlige regler for indsamling af elektronikaffald (elektrisk- og elektronisk udstyr).

Der henvises i denne forbindelse til gældende kommunale affaldsregulativer.

2.2 Containertyper

1 Lukket container

2 Åben container

3 Trådcontainer

Der skelnes mellem midlertidigt opstillede containere (vandrecontainere) og permanent opstillede containere.

Vandrecontaineren anvendes til haveaffald og byggeaffald m.v. Den permanente container anvendes hovedsageligt i erhvervsvirksomheder.

Rumindhold angives i liter - indtil 1000 liter (1 m³) - og i m³ over 1000 liter.

2.3 Containere der anvendes i det daglige:

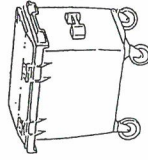

Mini-container: 120 liter - 800 liter

Container med låg. Fremstillet i glasfiberarmeret polyester. Monteret med hjul. Anvendes til lettere, brændbart affald og genbrugsmaterialer. Bruges såvel inden- som udendørs.

Tømmes på stedet i renovationsbil.

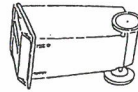

Brandspredning fra en container udført af ubrændbare materialer er væsentlig mindre end fra containere af kunststoffer.

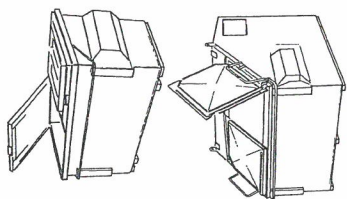

Frontlader: 1,5 m³ - 6,0 m³
 Container udført i stål. Tophængslede/sidehængslede låger af plast eller stål.

Uden hjul. Anvendes til brændbart affald i virksomheder og boligforeninger o. lign.
 Tømmes på stedet i renovationsbil.

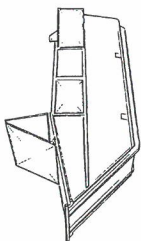

Midi-container: 6 m³ - 12 m³
 Container udført i stål med stållåger. Anvendes til brændbart materiale i virksomheder.
 Tømmes på stedet eller afhentes.

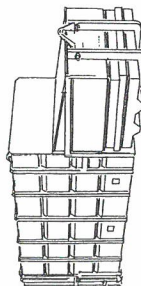

Komprimator-container: 16 m³ - 24 m³
 Container udført i stål med stållåger. Sammenbygget med komprimator der sammenpresser affaldet. Anvendes i virksomheder med voluminøst affald. Afhentes.

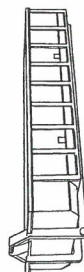

Maxi-container: 8,5 m³ - 30 m³
 Åben type udført i stål anvendes til haveaffald, skrald, byggeaffald, jern og metal samt store emner.

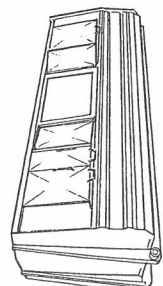

Lukket type udført i stål, låger med låsebeslag, anvendes til alle slags affald såvel brænd- som ubrændbart samt til genbrugsmaterialer.
 Begge typer afhentes.

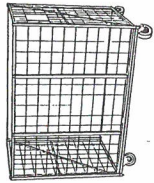

Trådcontainer: m³
 Udført i jernplade og -net. Anvendes til opsamling af papemballage indendørs i bl. a. butikker og lagre. Tømmes mindst hver dag i lukket container i det fri.

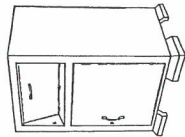

Genbrugscontainer: 200 - 1000 liter
 Udført af stålplade (anvendes til tiltøjindsamling). Placeres på gade og vej.
 Tømmes på stedet eller afhentes.

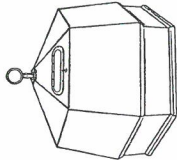

Genbrugscontainer: 200 - 1000 liter
 Udført i plast (anvendes til papirgenbrug). Placeres på gade og vej.
 Tømmes på stedet eller afhentes.



Denne type leveres med fjederbelastede klapper, der kan aflåses.

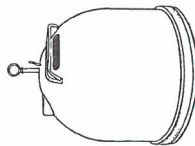

Genbrugscontainer: 200 - 1000 liter
 Udført i plast (anvendes til papirgenbrug). Placeres på gade og vej.
 Tømmes på stedet eller afhentes.

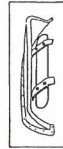

Denne type kan leveres med klapper til montering.

Typer der er monteret med aflukkelige klapper, vil ikke være nær så udsat for ildspåsættelse som åbne typer.

3. Affaldscontainere opstillet i bygninger

3.1 Rum, der alene anvendes til containere skal udføres med gulv, vægges og loft udført mindst som BS bygningsdel 60 og have adgangsdør til det fri (BR 12.6 stk. 4).
Containerrum skal være aflåst.

3.2 Containere ved bund af affaldsskakter skal være placeret i et rum, der - ligesom affaldsskakterne - er adskilt fra øvrige rum, herunder kældere, med mindst BS-bygningsdel 60 BR 12.6 stk. 6).

3.3 Containere må ikke opstilles i flugtveje - gange, trapperum m.v. (BR 6.5.1 stk. 1).

3.4 Containere der ikke placeres i containerrum, skal være udført med låger, der kan aflåses. Lågerne må kun åbnes ved brug og skal ellers være aflåste.

3.5 I containerrum bør der placeres mindst 1 stk ABC-pulverslukker, certificeret i henhold til Dansk Standard DS 2120, eller en vandslange tilsluttet vandforsyningen.

3.6 Sker anvendelse i forbindelse med erhverv, skal containere tømmes eller fjernes fra bygningen, eventuelt placeres i containerrum, når bygningen forlades for længere tid og altid til fyraften, jævnfør pkt. 3.1.

3.7 Trådcontainere må ikke anvendes som permanente affaldscontainere. De skal tømmes mindst hver dag ved arbejdstids ophør på sikkert sted - i container eller containerrum. De må ikke henstå fyldte - hverken indendørs eller udendørs.

3.8 Ordensreglerne i Kap. 6 - skal overholdes.

4. Affaldscontainere opstillet i det fri

4.1 Containere med et rumindhold på mere end 1 m³ skal udføres af ubrændbart materiale.

Containere skal være forsynet med låger, der kan aflåses. Lågerne må kun åbnes ved brug og skal ellers være aflåste.

Undtaget fra dette krav er containere, der udelukkende anvendes til ubrændbart affald og containere, hvor specielle forhold bevirker, at der ikke kan være låger.

4.2 For at forhindre påsat brand og brandspredning, samt sikre tilkørsel for redningsberedskabet (brandvæsenet) skal containere placeres forsvarligt. Der henvises til eksemplerne i pkt. 4.4.

4.3 Containere af **ubrændbart** materiale.

Placeres flere små containere i klynger, må det samlede rumindhold højst være 2 m³. Afstanden til andre klynger eller andet brændbart oplag skal være mindst 2,5 meter.

Containere af **ubrændbart** materiale.

Placeres flere containere i klynger, må det samlede rumindhold højst være 6 m³. Afstanden til andre klynger eller andet brændbart materiale skal være mindst 2,5 meter. Har en container et rumindhold på mere end 6 m³, skal afstanden til anden container eller andet brændbart oplag her være mindst 2,5 meter. Herudover gælder afstandsforholdene i pkt. 4.4.

4.4 Containere skal placeres

4.4.1 - mindst 1 meter fra ubrudt ydervæg udført som BS-væg 60 med klasse 1-beklædning og mindst 5 meter fra vinduer og andre åbninger i ydervæg.

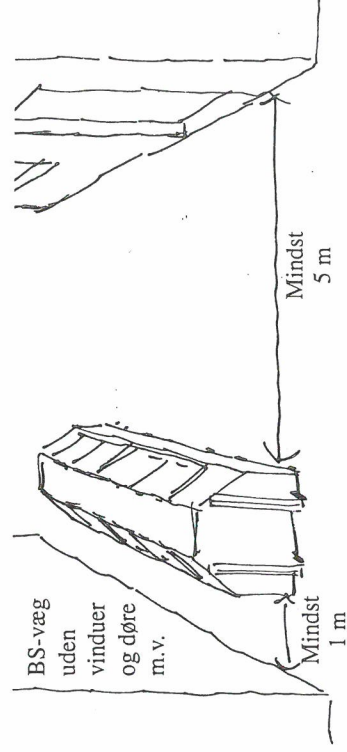

Afstand fra ydervægge

BS-vægge er normalt udført af murværk, beton eller letbeton.

- 4.4.2 - mindst 2,5 meter fra ubrudt ydervæg med overflader udført mindst som klasse 1-beklædning og mindst 5 meter fra vinduer og andre åbninger i ydervæg.

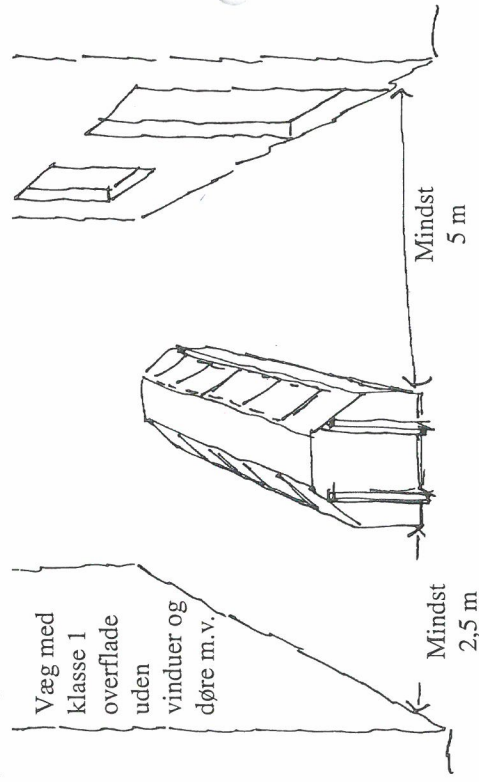

Afstand fra ydervægge

Klasse 1-beklædning er for eksempel udført af rør og puds, 9 mm gipsplade eller 9 mm gennembrandimprægneret krydsfinér.

- 4.4.3 - mindst 5 meter fra ydervæg med overflader udført mindst som klasse 2-beklædning.

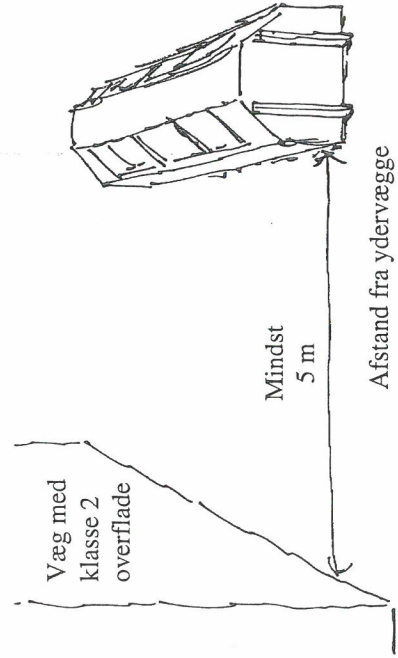

Afstand fra ydervægge

Klasse 2-beklædning er for eksempel udført af 21 mm sammenpløjede brædder, 9 mm spånplade eller -krydsfinérplade

- 4.4.4 - mindst 2,5 meter fra skel.

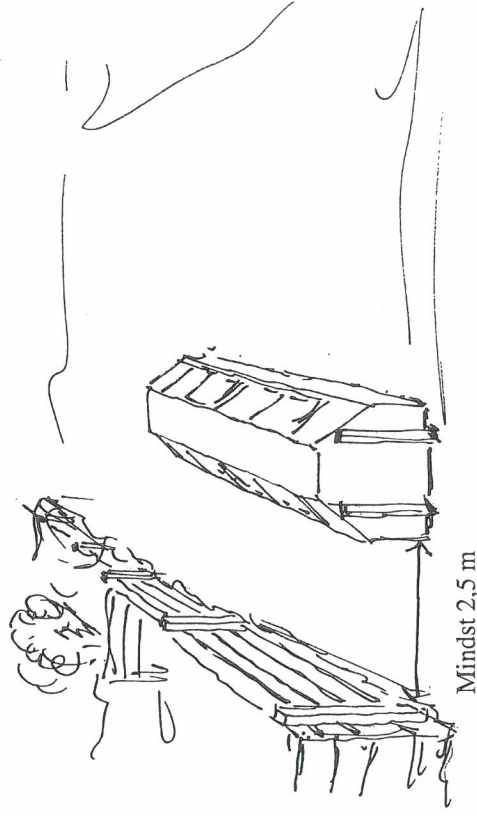

Afstand fra skel

- 4.4.5 - mindst 10 meter fra brændbare oplag som f.eks. brandfarlige væsker, F-gas, papir, pap, træ m.v.

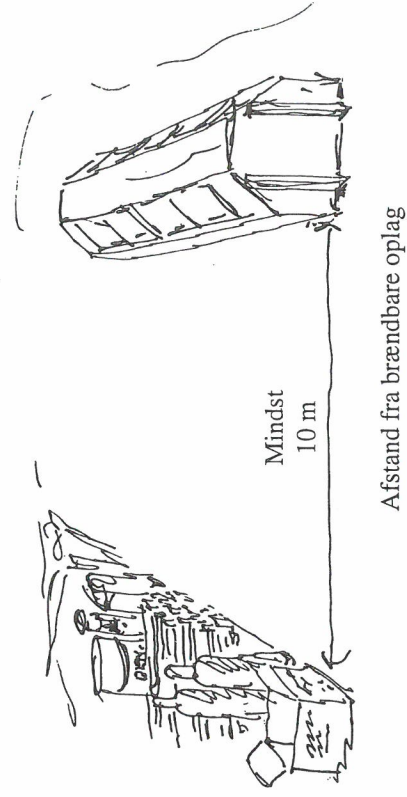

Afstand fra brændbare oplag

- 4.5** Containerer må ikke placeres under halvtage, overdækkede arealer eller tagudhæng og lignende, uanset afstandsbestemmelser og størrelse.
- Anvendes affaldscontainerer i tæt bebyggelse eller lignende, f. eks. ved reoveringsopgaver, skal der træffes foranstaltninger der opfylder ovenstående. Containerer til disse formål skal være "lukket" aflåselig type.
- Vandrecontainerer og genbrugscontainerer skal opstilles efter foranstående regler og i henhold til færdselsloven og anden berørt lovgivning.
- 4.6** Ordensreglerne i kap. 6 skal overholdes.

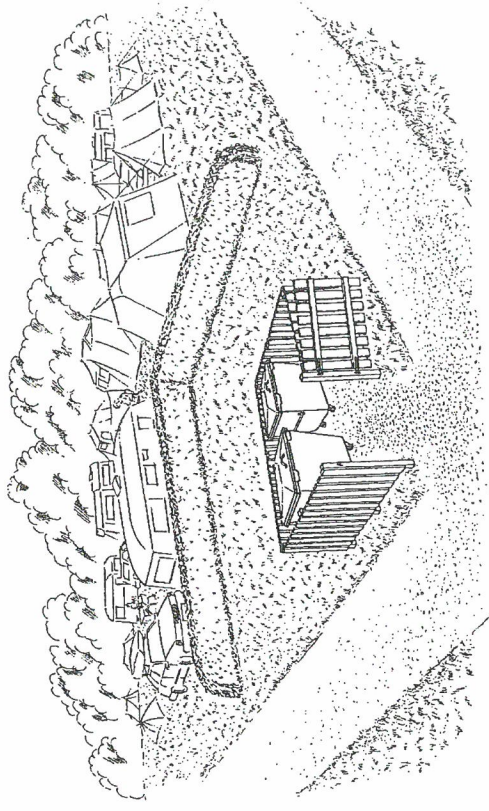

- 5.1** Containerer der anvendes på campingpladser, i sommerhusområder, havekolonier og i naturområder skal placeres 10 meter fra telte, campingvogne, huse samt fra træer m.v.
- Området omkring containeren skal friholdes for vegetation, og der skal sikres gode tilkørselsforhold med fast underlag.
- 5.2** Det nødvendige brandslukningsmateriel i form af vandslange eller ABC pulversslukker (6 kg) skal være let tilgængeligt. På campingpladser skal der endvidere være et opslag om, hvordan man alarmerer redningsberedskabet (brandvæsenet)
- 5.3** Ordensreglerne i kap. 6 skal overholdes.

6. Ordensregler

Den ansvarlige leder skal drage omsorg for at nedenstående ordensregler overholdes.

I erhvervs- og produktionsvirksomheder: butikschef, lagerchef, fabrikschef eller anden.

I boligområder: boligejer, ejendomsinspektør eller anden.

Området omkring containere i det fri skal holdes rent og ryddeligt for affald og vegetation.

Containerrum skal holdes rent og ryddeligt

Containere må ikke fyldes så låger ikke kan lukkes

Containere må ikke henstå med åbne låger eller uaflåst

Adgangs- og tilkørsels-veje skal være frit passable

Indhegning skal være intakt og aflåst

Slukningsmateriel skal være i driftsklar stand

Containere skal være "mærket" til affaldstypen jævnfør pkt. 2.3