

# Harrestrup Å

Længdeprofiler af opmålt skikkelse, tidligere regulativskikkelse og fællesregulativ-skikkelse

- Tidligere regulativskikkelse
- - - Terræn højre
- - - Terræn venstre
- Opmålt skikkelse
- Fællesregulativ skikkelse

Kote i m DVR90 1:50

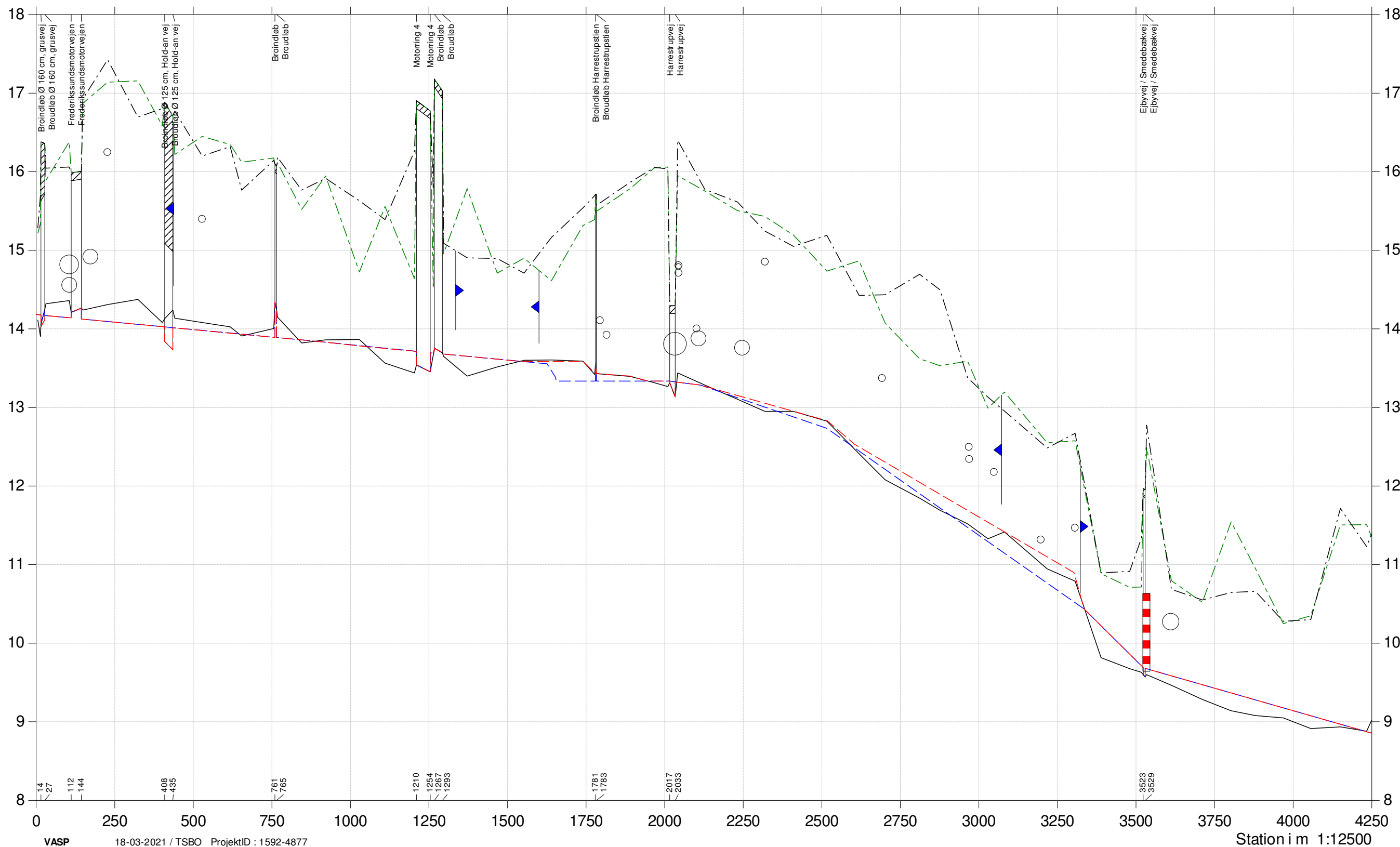

# Harrestrup Å

Længdeprofiler af opmålt skikkelse, tidligere regulativskikkelse og fællesregulativ-skikkelse

- Tidligere regulativskikkelse
- - - Terræn højre
- - - Terræn venstre
- Opmålt skikkelse
- - - Fællesregulativ skikkelse

Kote i m DVR90 1:50

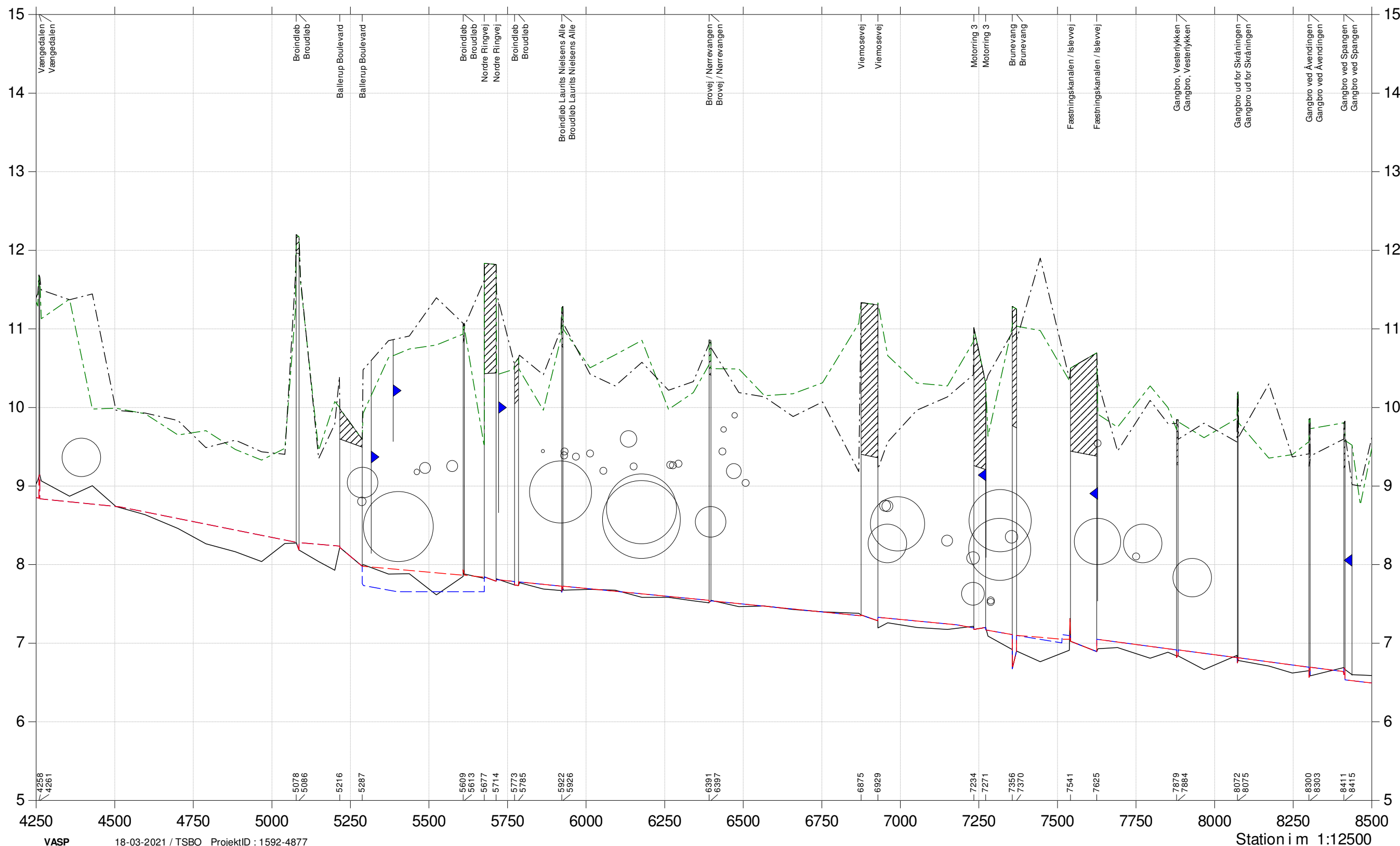

# Harrestrup Å

Længdeprofiler af opmålt skikkelse, tidligere regulativskikkelse og fællesregulativ-skikkelse

- Tidligere regulativskikkelse
- - - Terræn højre
- - - Terræn venstre
- Opmålt skikkelse
- - - Fællesregulativ skikkelse

Kote i m DVR90 1:50

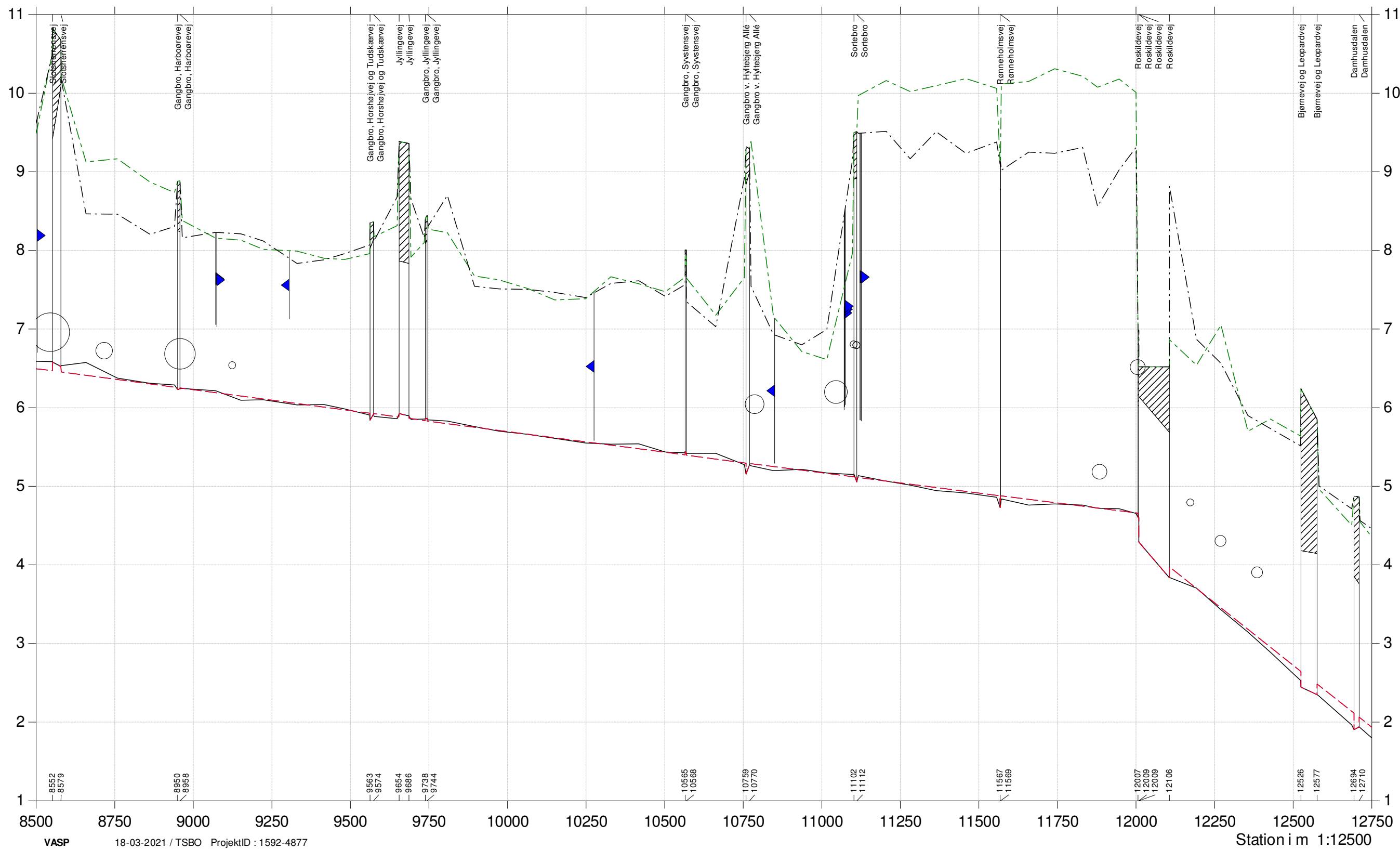

# Harrestrup Å

Længdeprofiler af opmålt skikkelse, tidligere regulativskikkelse og fællesregulativ-skikkelse

- Tidligere regulativskikkelse
- Terræn højre
- Terræn venstre
- Opmålt skikkelse
- Fællesregulativ skikkelse

Kote i m DVR90 1:50

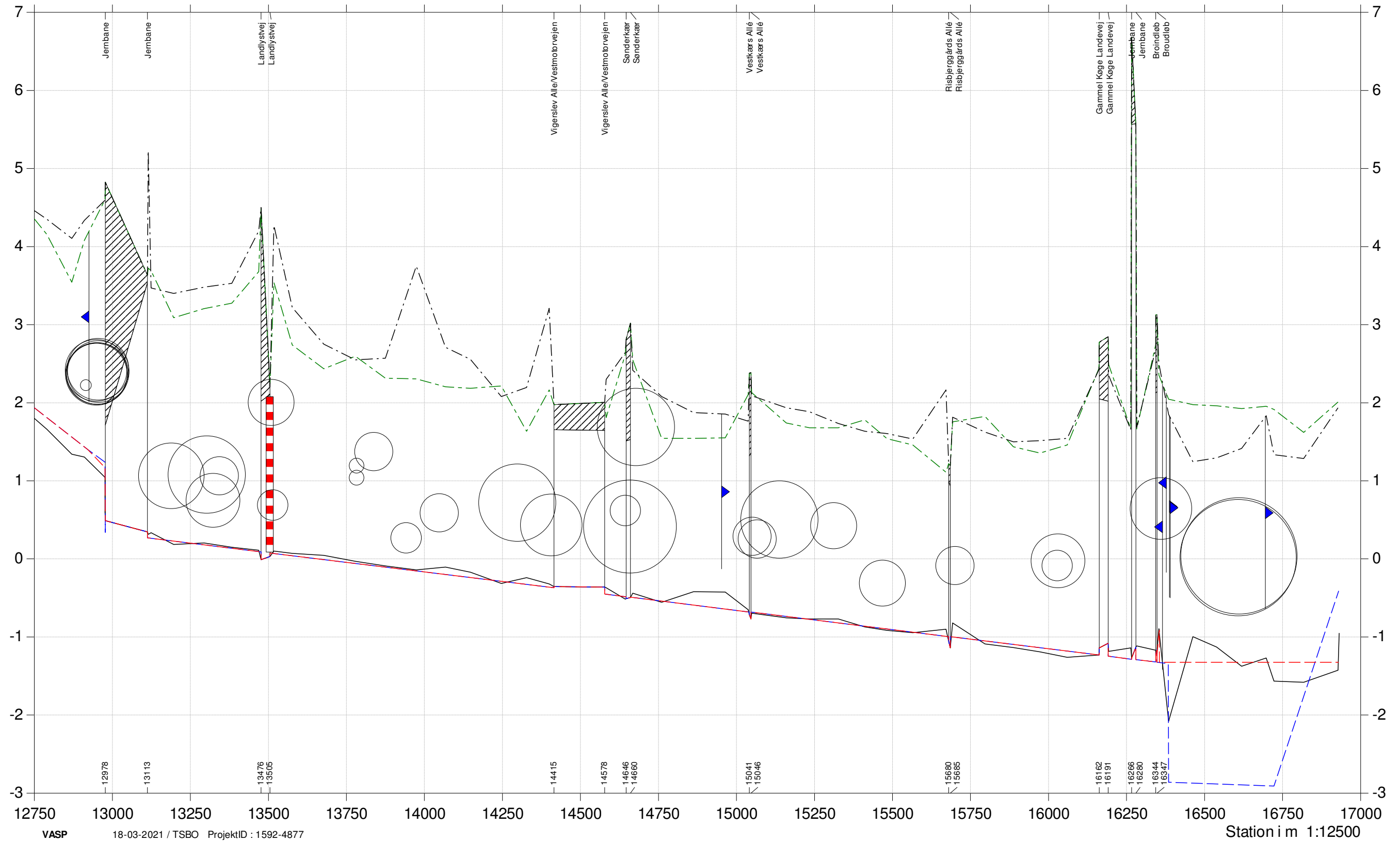

# Bymose Rende

Længdeprofiler af opmålt skikkelse, tidligere regulativskikkelse og fællesregulativ-skikkelse

- Tidligere regulativskikkelse
- - - Terræn højre
- - - Terræn venstre
- Opmålt skikkelse
- Fællesregulativskikkelse

Kote i m DVR90 1:50

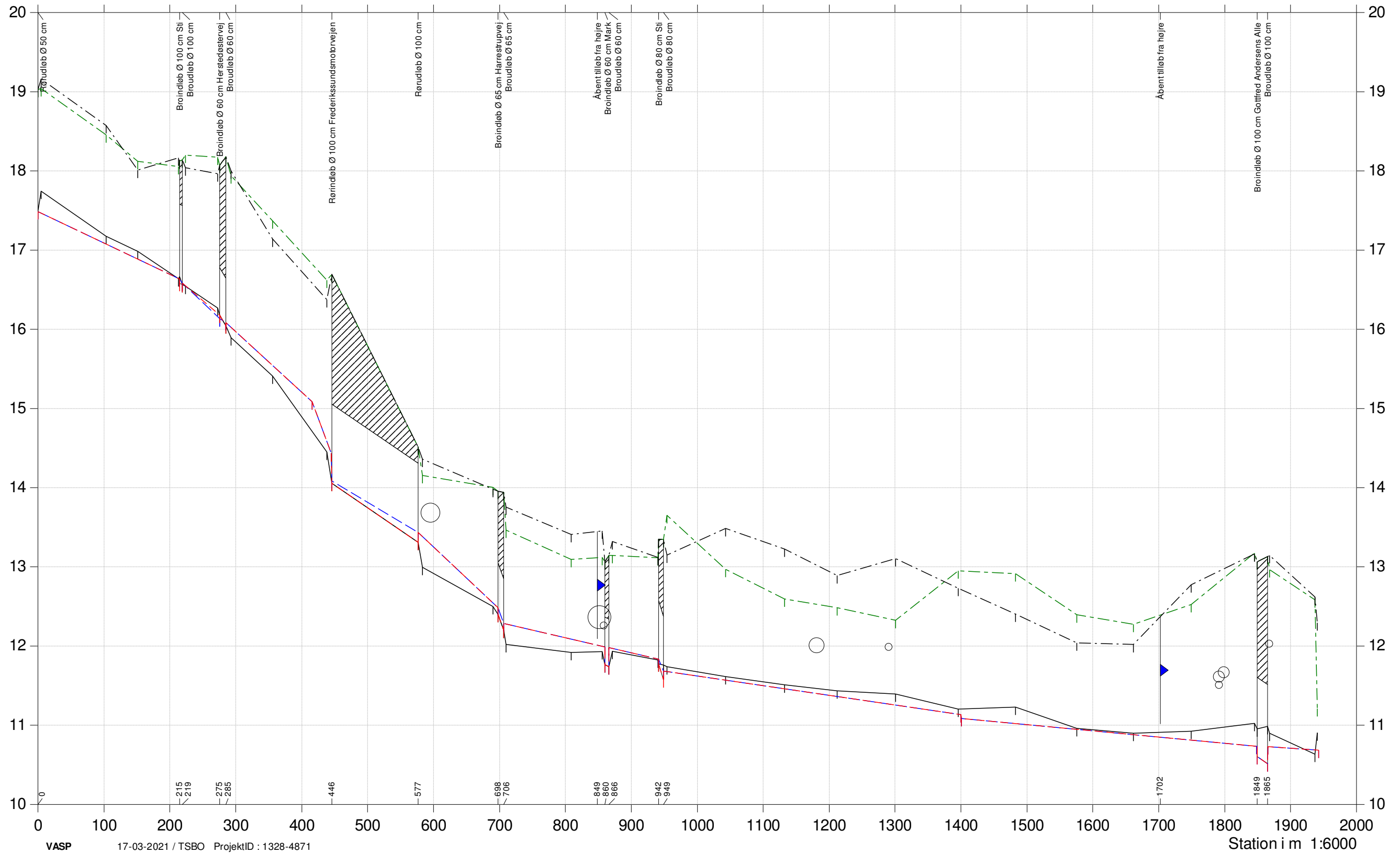

Længdeprofiler af opmålt skikkelse, tidligere regulativskikkelse og fællesregulativ-skikkelse

- Tidligere regulativskikkelse
- - - Terræn højre
- - - Terræn venstre
- Opmålt skikkelse
- - - Fællesregulativskikkelse

Kote i m DVR90 1:50

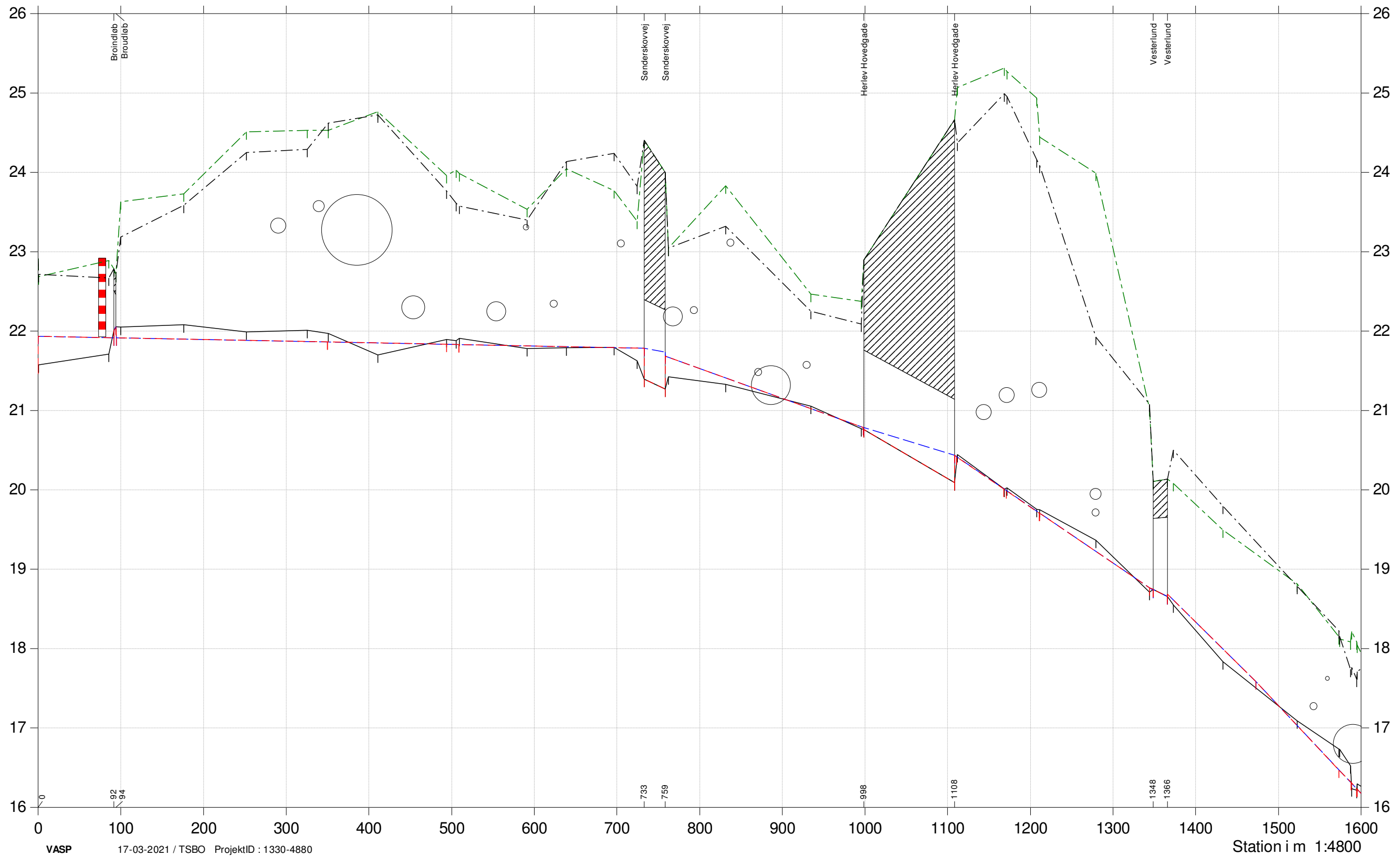

Længdeprofiler af opmålt skikkelse, tidligere regulativskikkelse og fællesregulativ-skikkelse

- Tidligere regulativskikkelse
- - - Terræn højre
- - - Terræn venstre
- Opmålt skikkelse
- - - Fællesregulativskikkelse

Kote i m DVR90 1:50

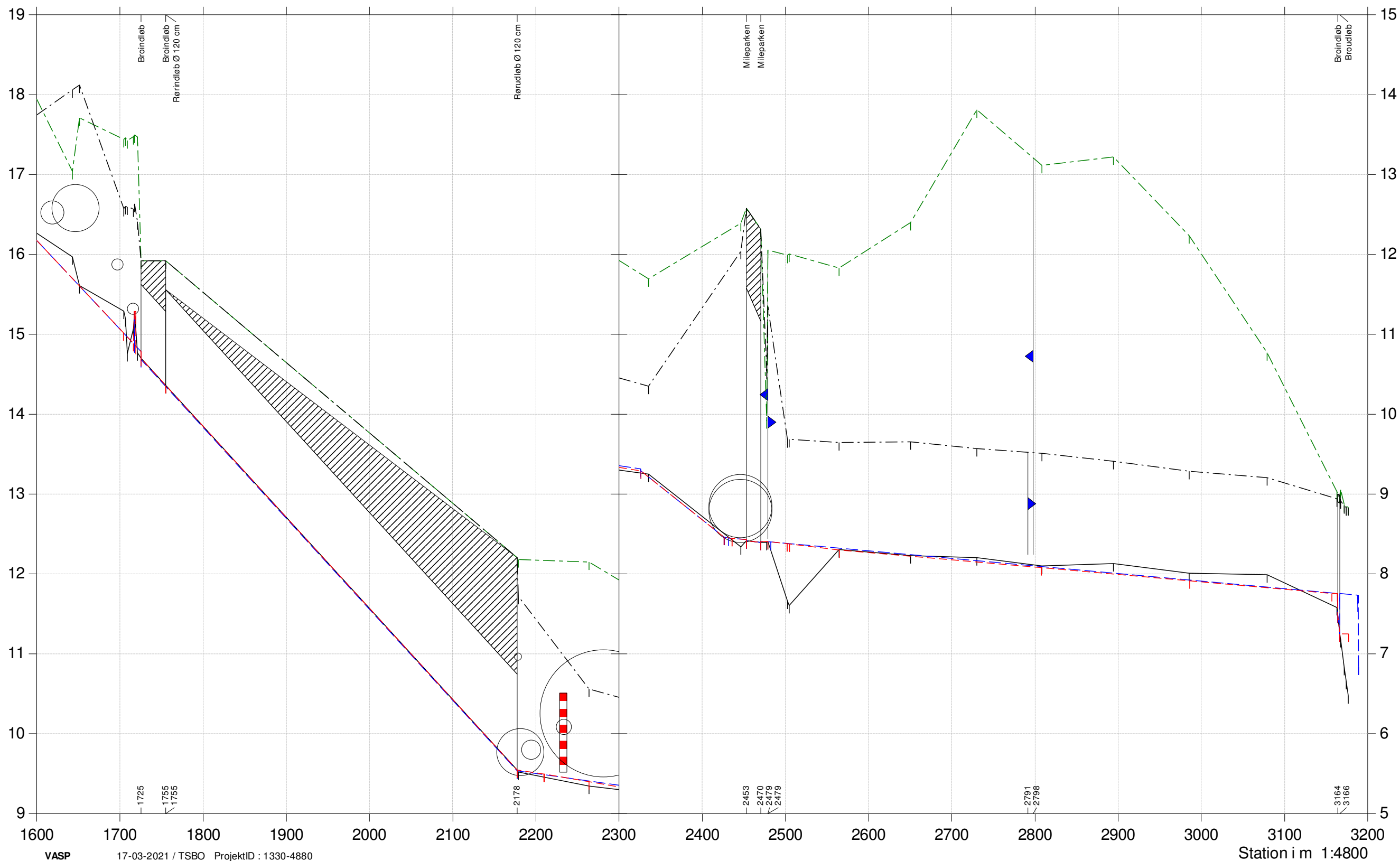



Længdeprofiler af opmålt skikkelse, tidligere regulativskikkelse og fællesregulativ-skikkelse

- Tidligere regulativskikkelse
- Terræn højre
- Terræn venstre
- Opmålt skikkelse
- Fællesregulativskikkelse

Kote i m DVR90 1:50

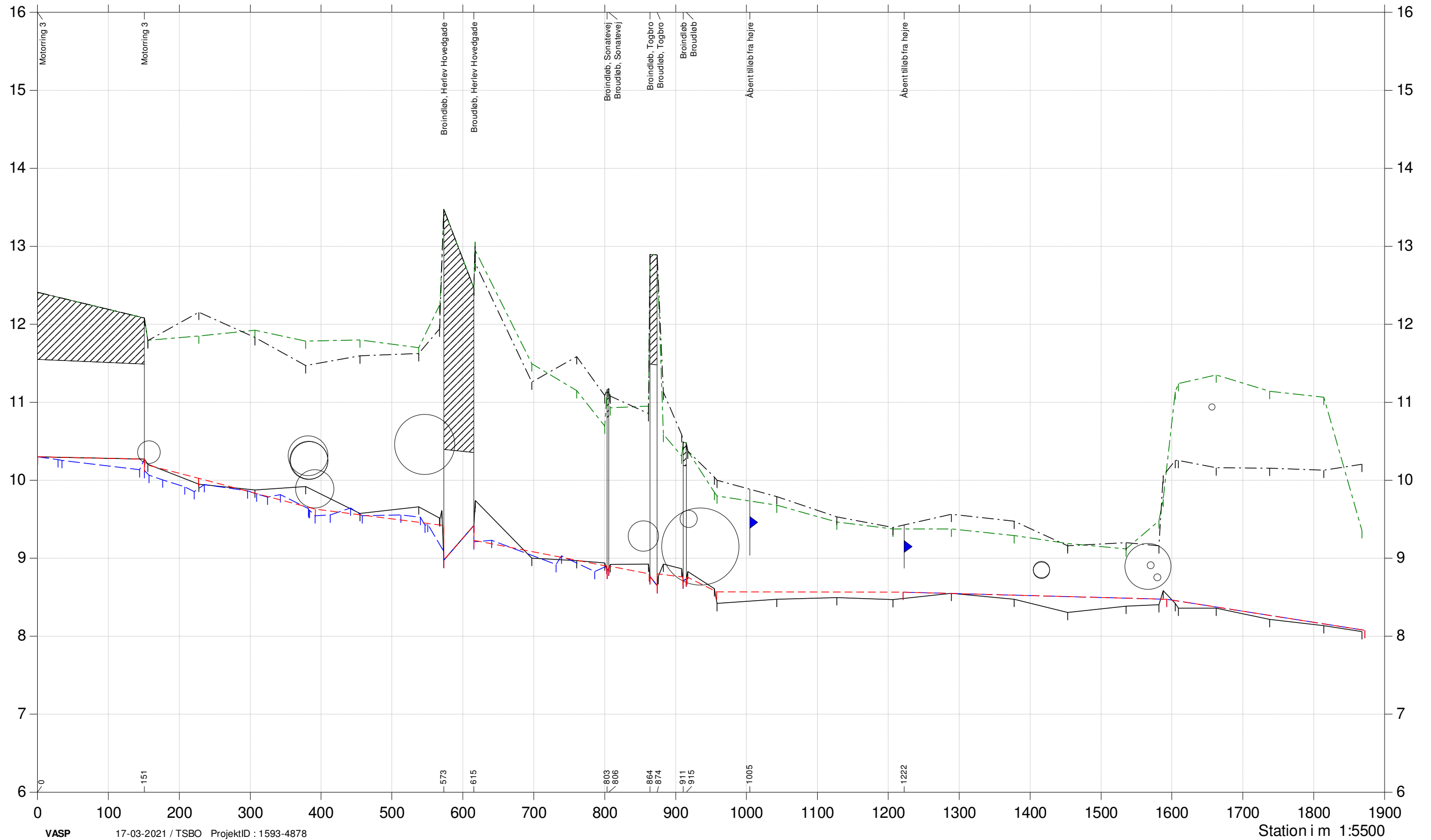



Lodret akse : Kote i m DVR90, skala 1:50

Vandret akse : Afstand i m, skala 1:50

Tværfiler af opmålt skikkelse,  
tidligere regulativskikkelse og fællesregulativ-skikkelse

- Fællesregulativ skikkelse
- Tidligere regulativskikkelse
- Opmålt skikkelse

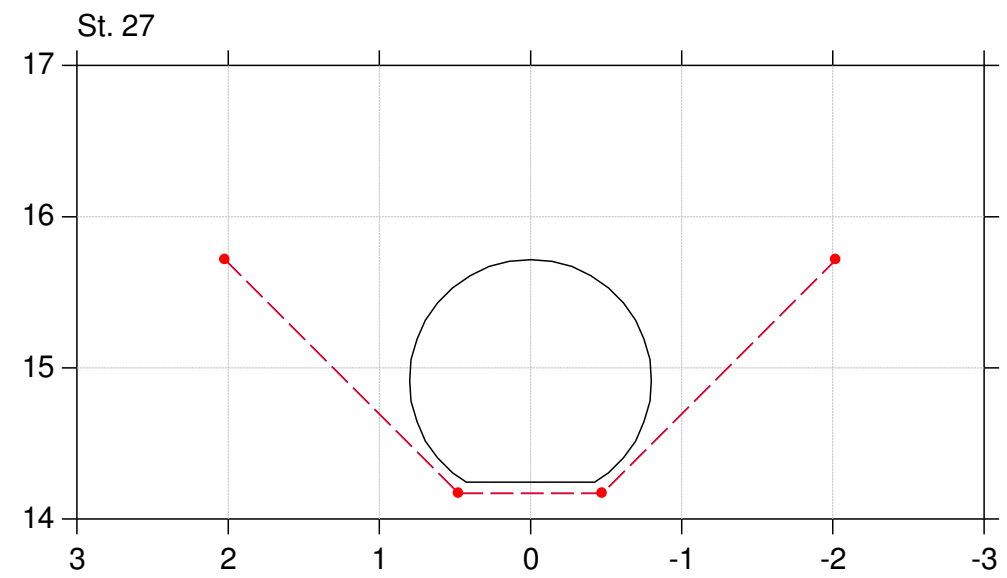
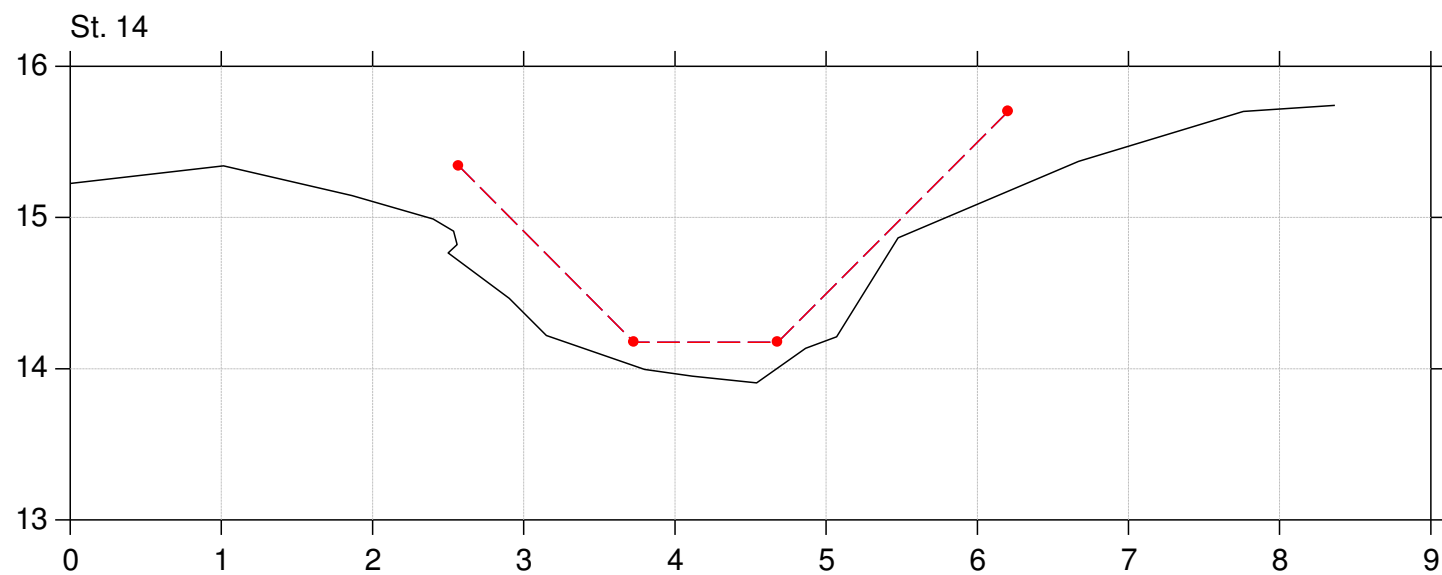
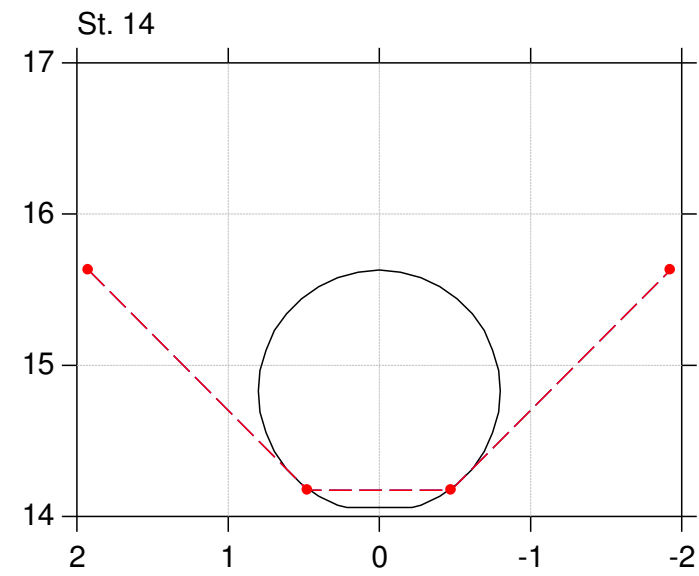
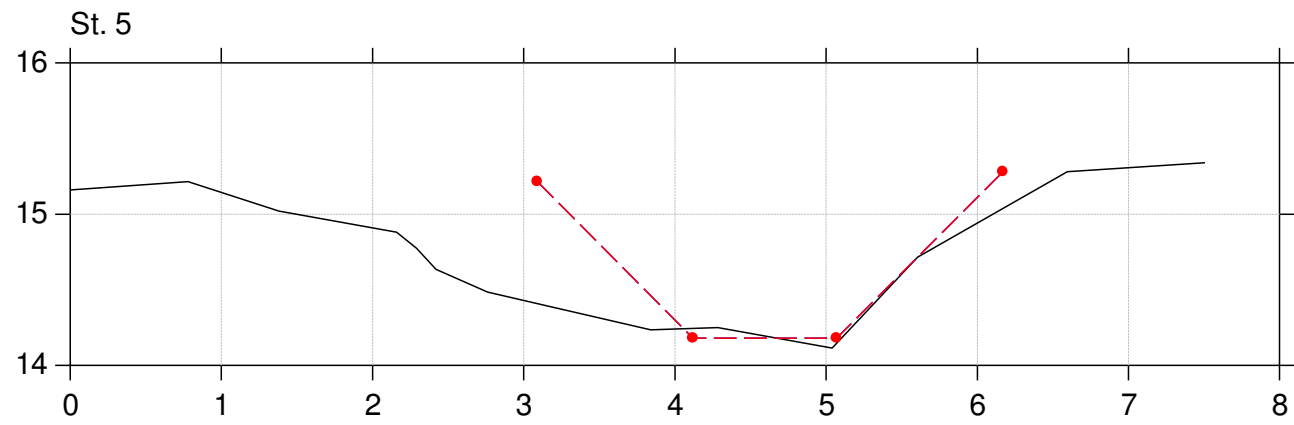

Lodret akse : Kote i m DVR90, skala 1:50

Vandret akse : Afstand i m, skala 1:50

Tværfiler af opmålt skikkelse,  
tidligere regulativskikkelse og fællesregulativ-skikkelse

- Fællesregulativ skikkelse
- Tidligere regulativskikkelse
- Opmålt skikkelse

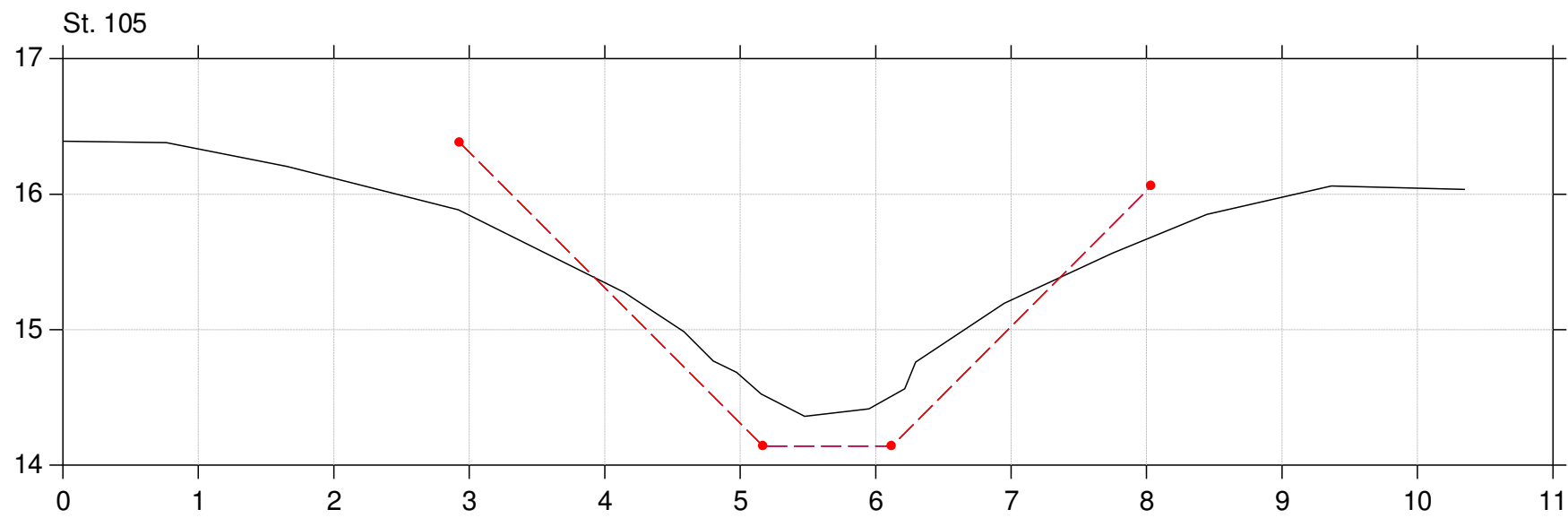
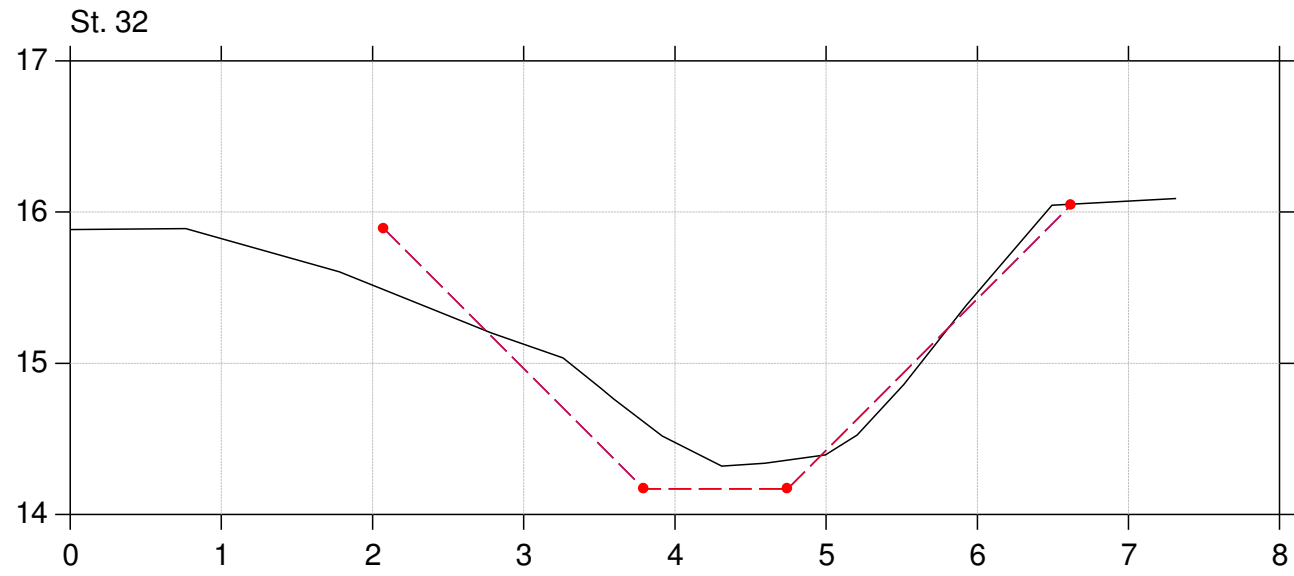

Lodret akse : Kote i m DVR90, skala 1:50

Vandret akse : Afstand i m, skala 1:50

Tværfiler af opmålt skikkelse,  
tidligere regulativskikkelse og fællesregulativ-skikkelse

- Fællesregulativ skikkelse
- Tidligere regulativskikkelse
- Opmålt skikkelse

St. 112

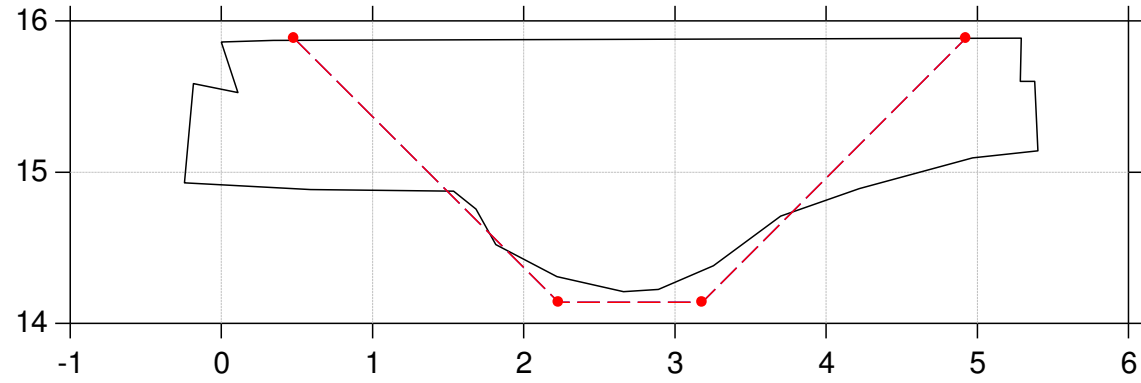

St. 144

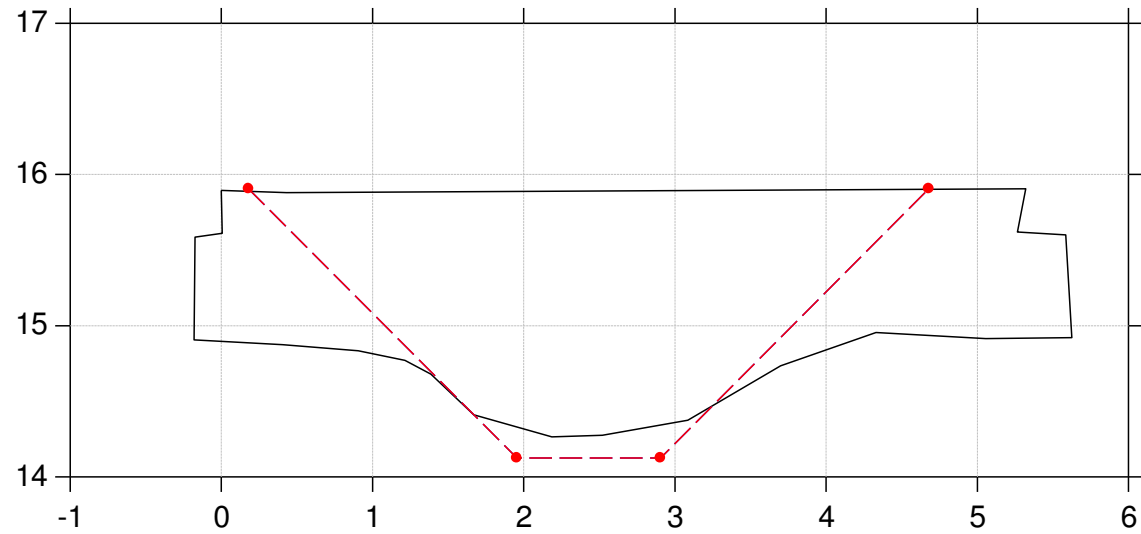

Lodret akse : Kote i m DVR90, skala 1:50

Vandret akse : Afstand i m, skala 1:50

Tværfiler af opmålt skikkelse,  
tidligere regulativskikkelse og fællesregulativ-skikkelse

- Fællesregulativ skikkelse
- Tidligere regulativskikkelse
- Opmålt skikkelse

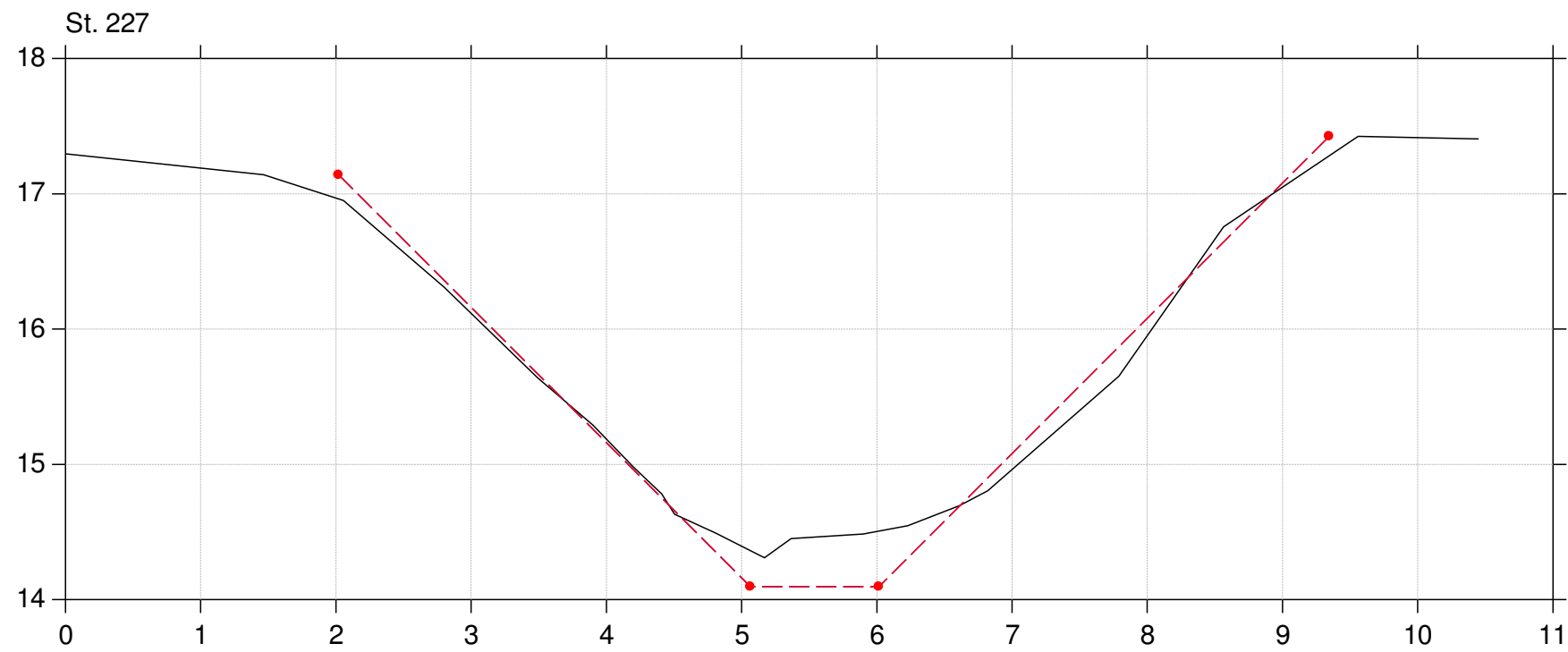
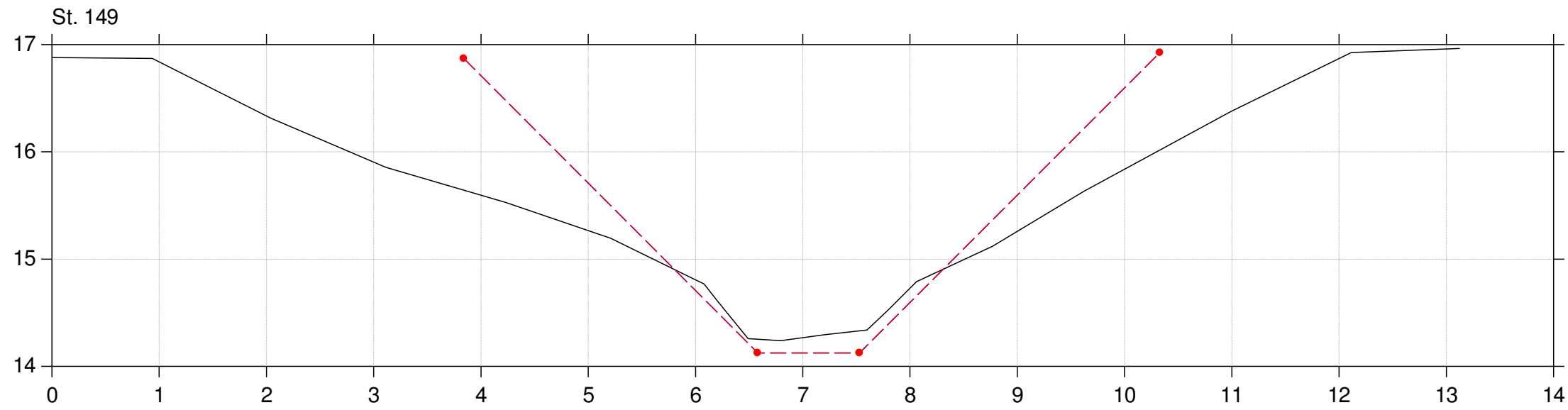

Lodret akse : Kote i m DVR90, skala 1:50

Vandret akse : Afstand i m, skala 1:50

Tværfiler af opmålt skikkelse,  
tidligere regulativskikkelse og fællesregulativ-skikkelse

- Fællesregulativ skikkelse
- Tidligere regulativskikkelse
- Opmålt skikkelse

St. 323

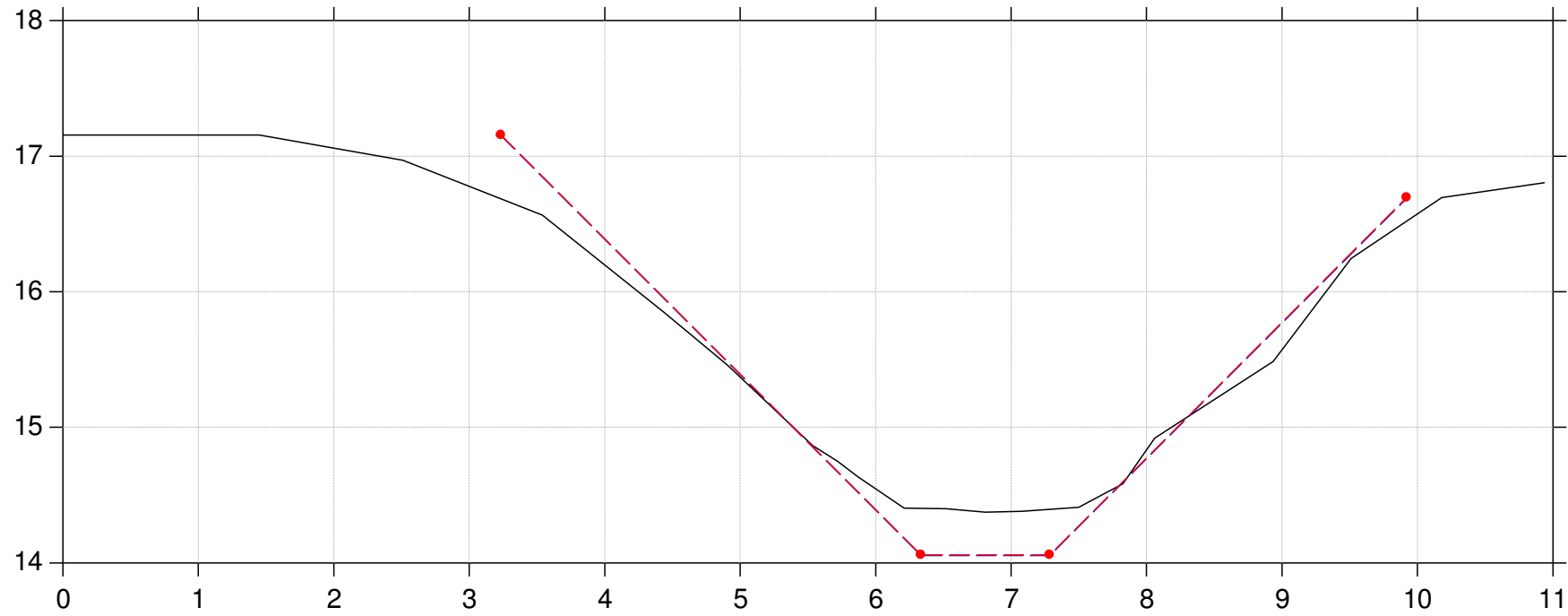

St. 408

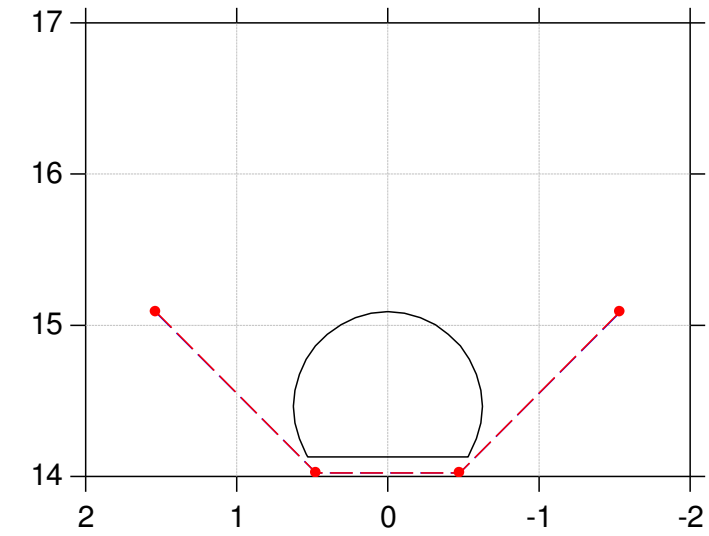

St. 401

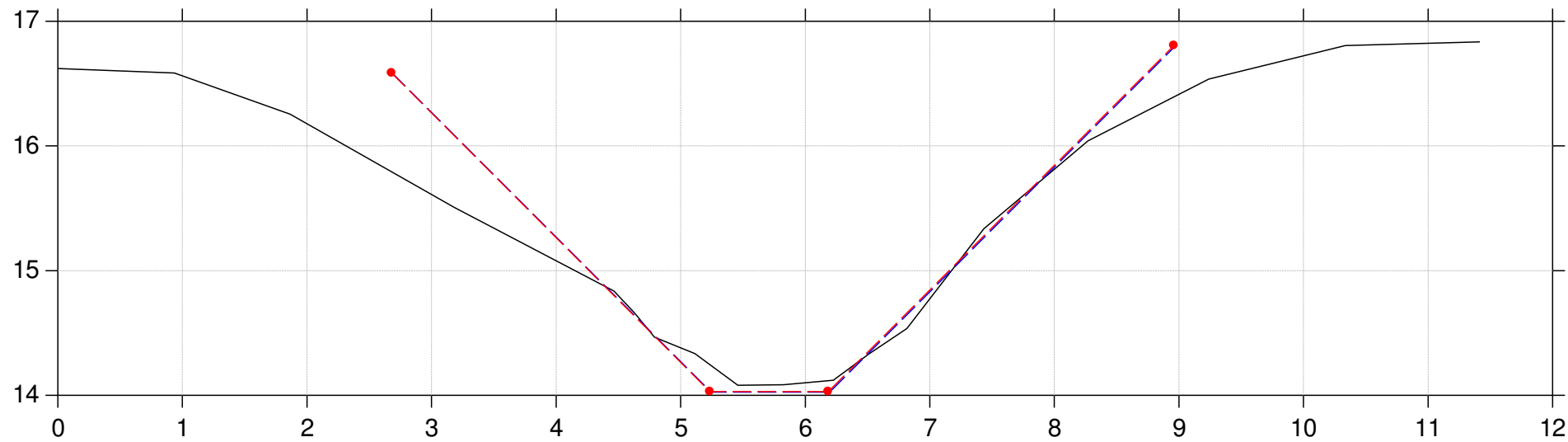

St. 435

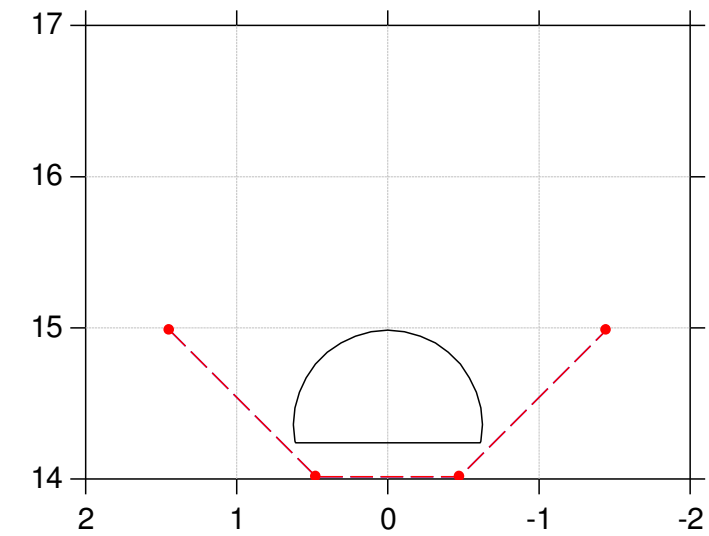

Lodret akse : Kote i m DVR90, skala 1:50

Vandret akse : Afstand i m, skala 1:50

Tværfiler af opmålt skikkelse,  
tidligere regulativskikkelse og fællesregulativ-skikkelse

- Fællesregulativ skikkelse
- Tidligere regulativskikkelse
- Opmålt skikkelse

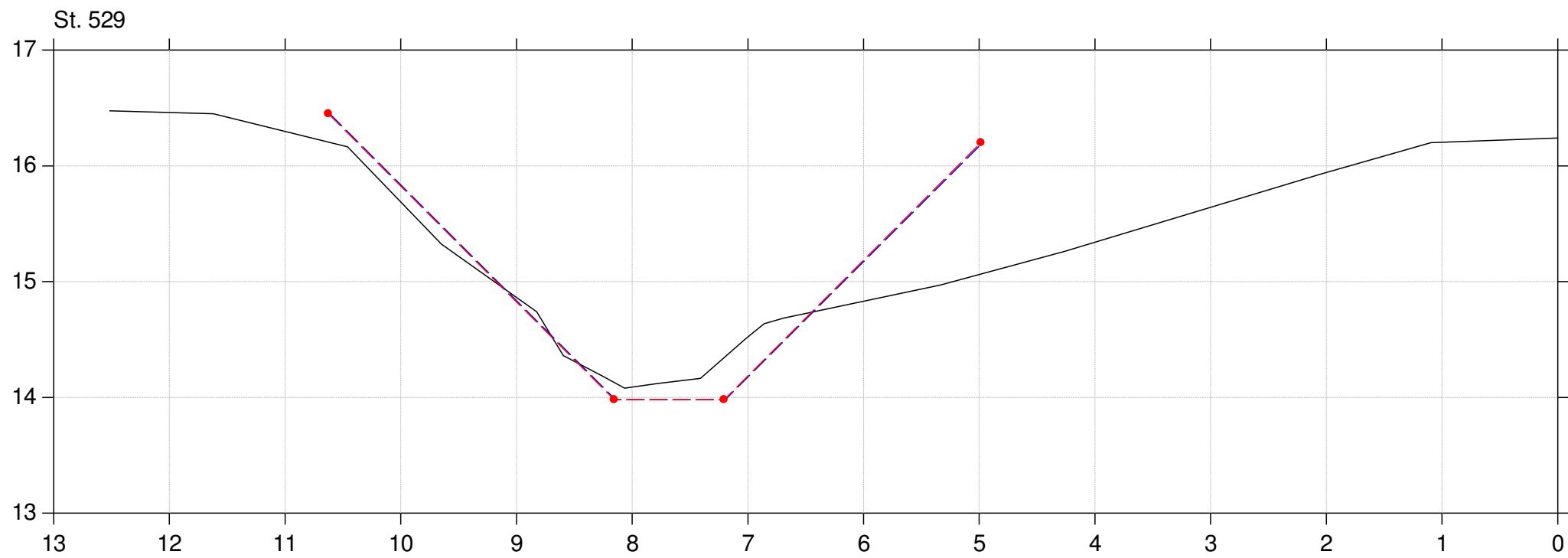
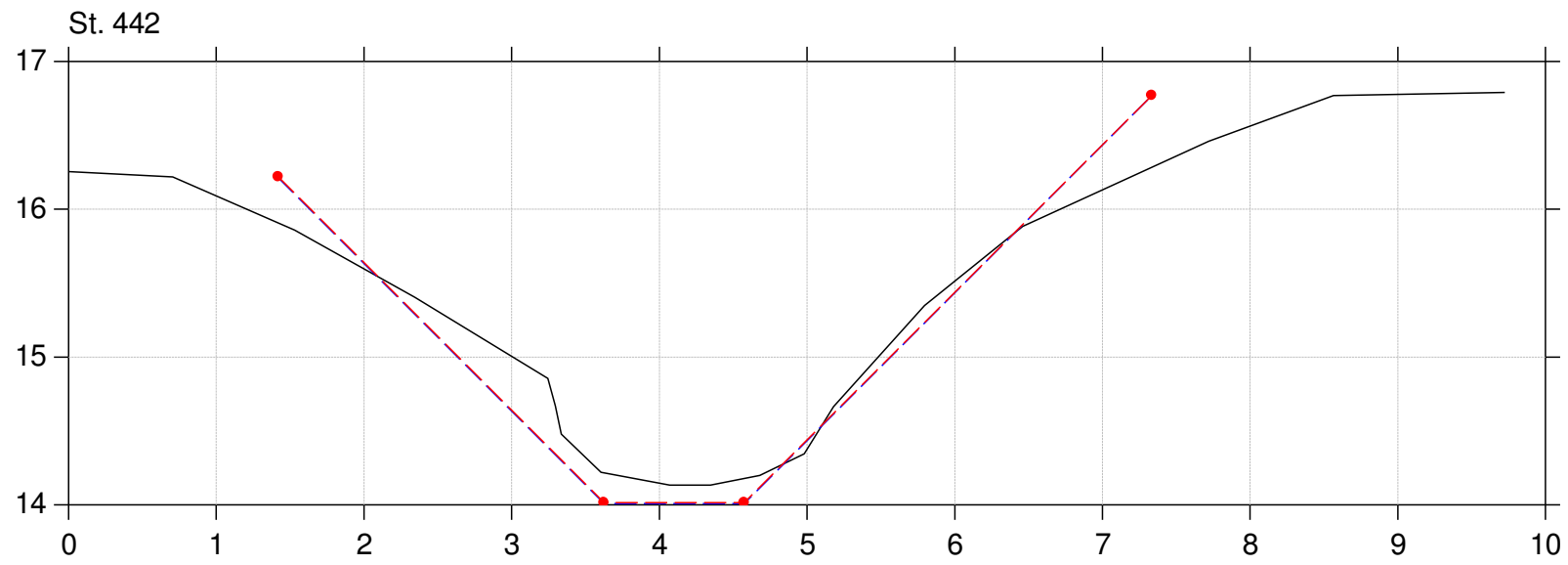

Lodret akse : Kote i m DVR90, skala 1:50

Vandret akse : Afstand i m, skala 1:50

Tværfiler af opmålt skikkelse,  
tidligere regulativskikkelse og fællesregulativ-skikkelse

- Fællesregulativ skikkelse
- Tidligere regulativskikkelse
- Opmålt skikkelse

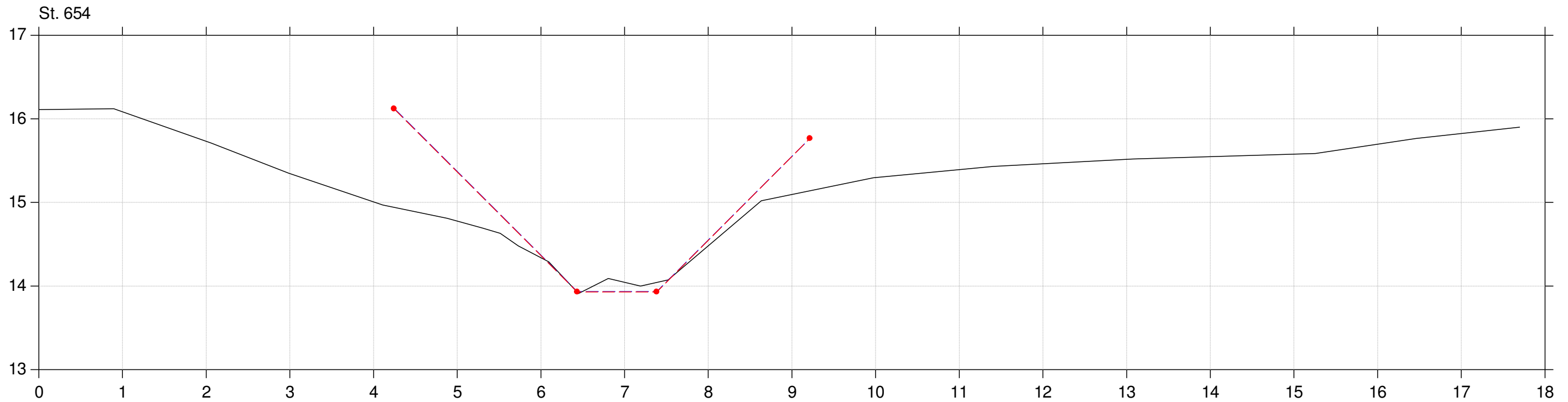
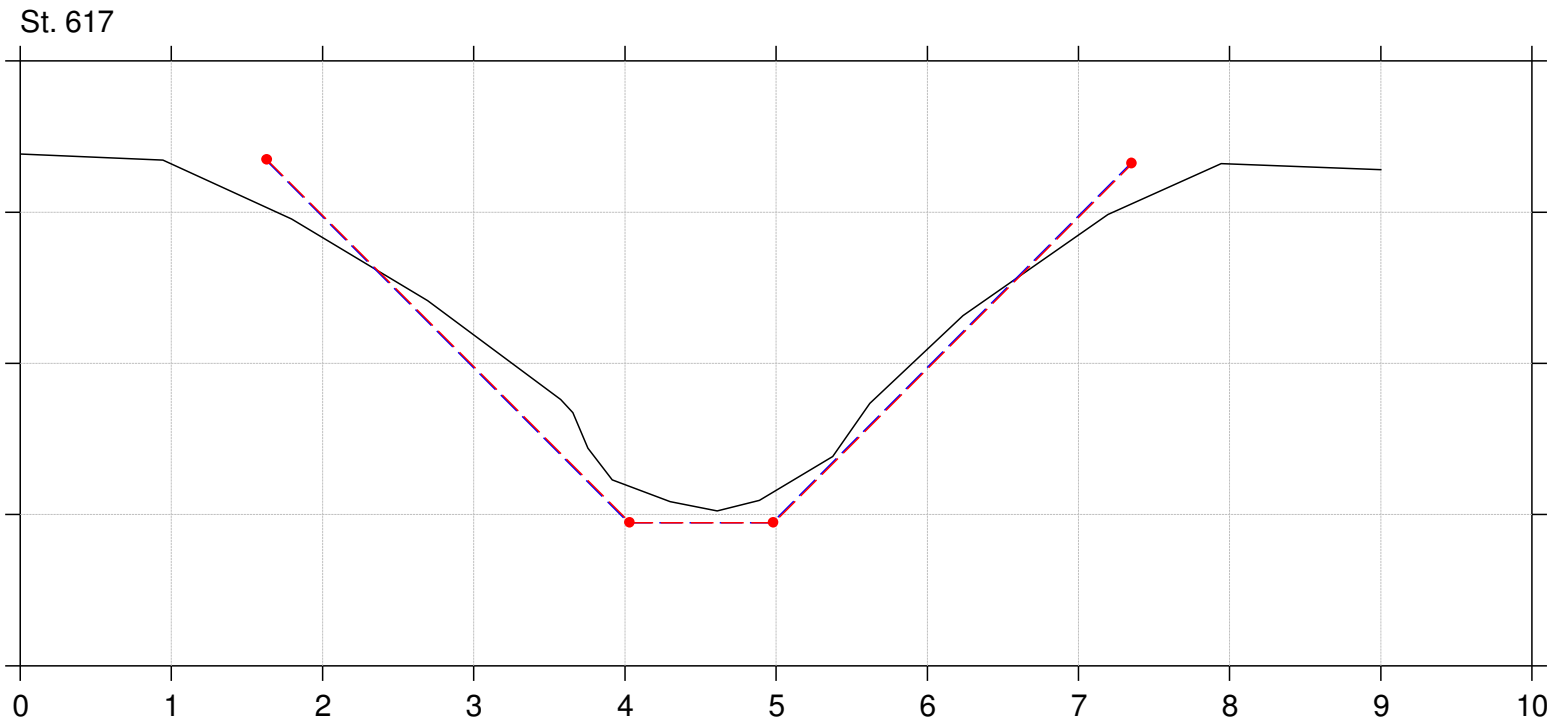



Lodret akse : Kote i m DVR90, skala 1:50

Vandret akse : Afstand i m, skala 1:50

Tværfiler af opmålt skikkelse,  
tidligere regulativskikkelse og fællesregulativ-skikkelse

- Fællesregulativ skikkelse
- Tidligere regulativskikkelse
- Opmålt skikkelse

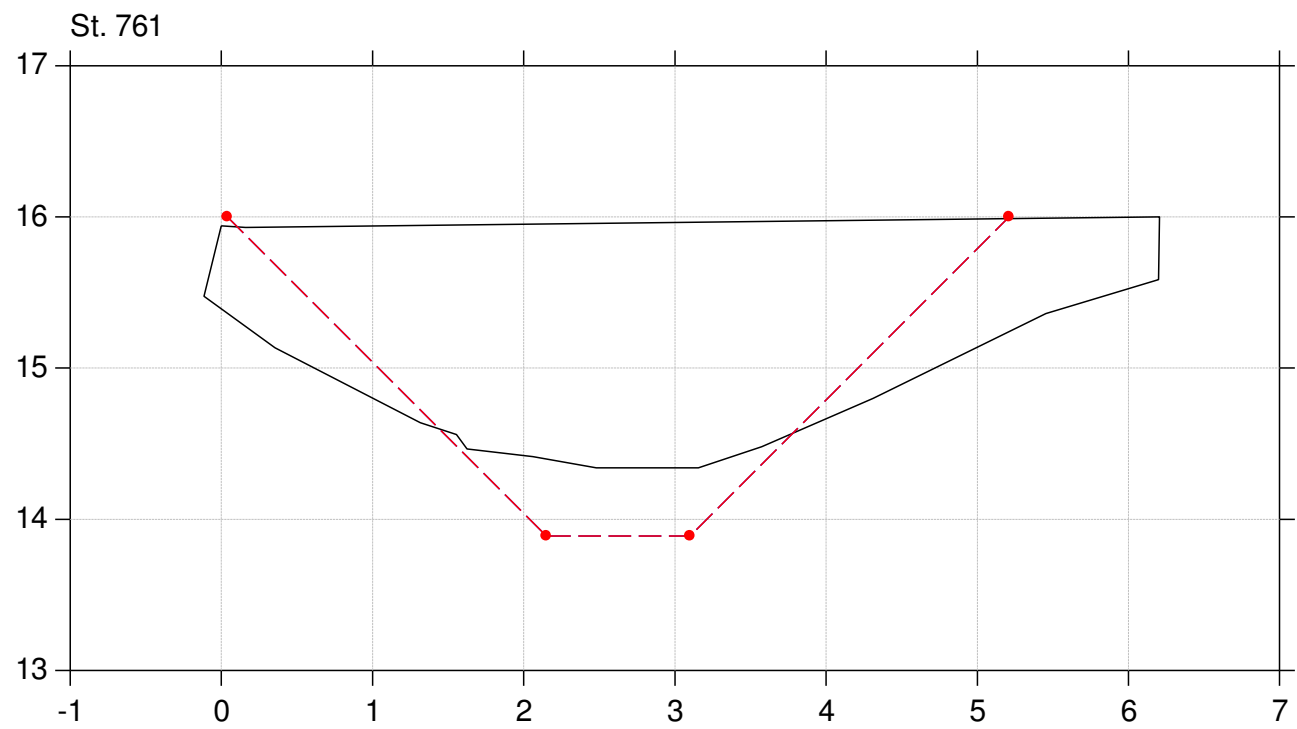
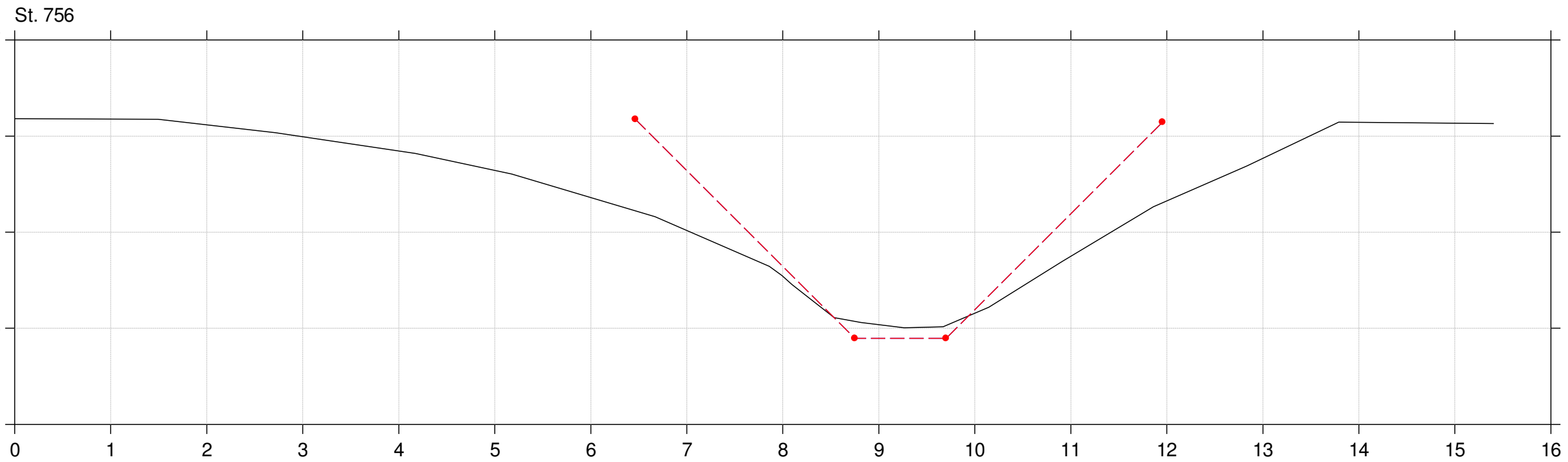

Lodret akse : Kote i m DVR90, skala 1:50

Vandret akse : Afstand i m, skala 1:50

Tværfiler af opmålt skikkelse,  
tidligere regulativskikkelse og fællesregulativ-skikkelse

- Fællesregulativ skikkelse
- Tidligere regulativskikkelse
- Opmålt skikkelse

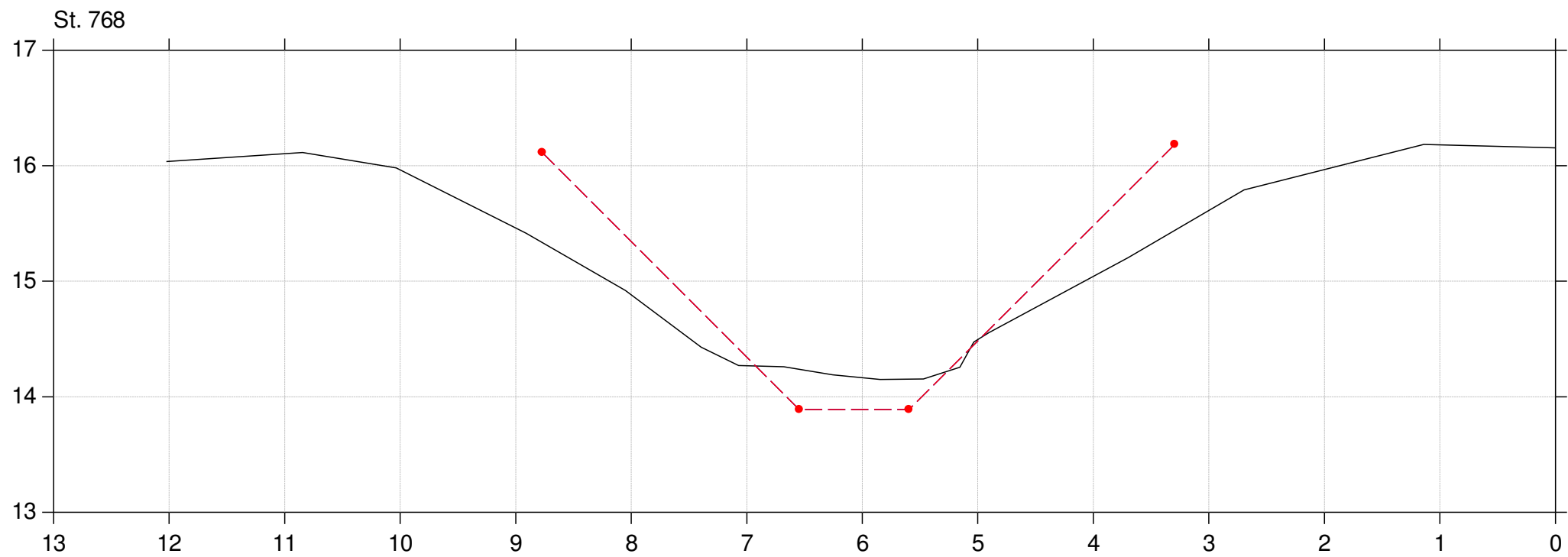
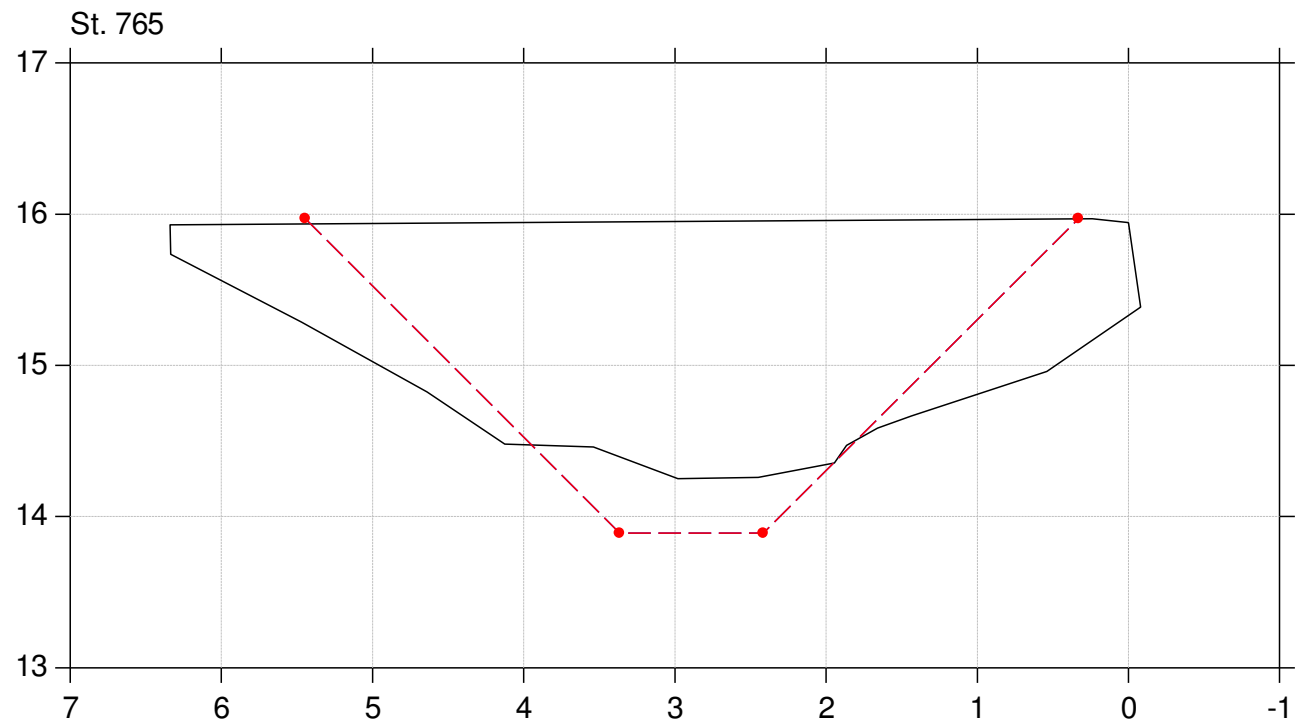

Lodret akse : Kote i m DVR90, skala 1:50

Vandret akse : Afstand i m, skala 1:50

Tværfiler af opmålt skikkelse,  
tidligere regulativskikkelse og fællesregulativ-skikkelse

- Fællesregulativ skikkelse
- Tidligere regulativskikkelse
- Opmålt skikkelse

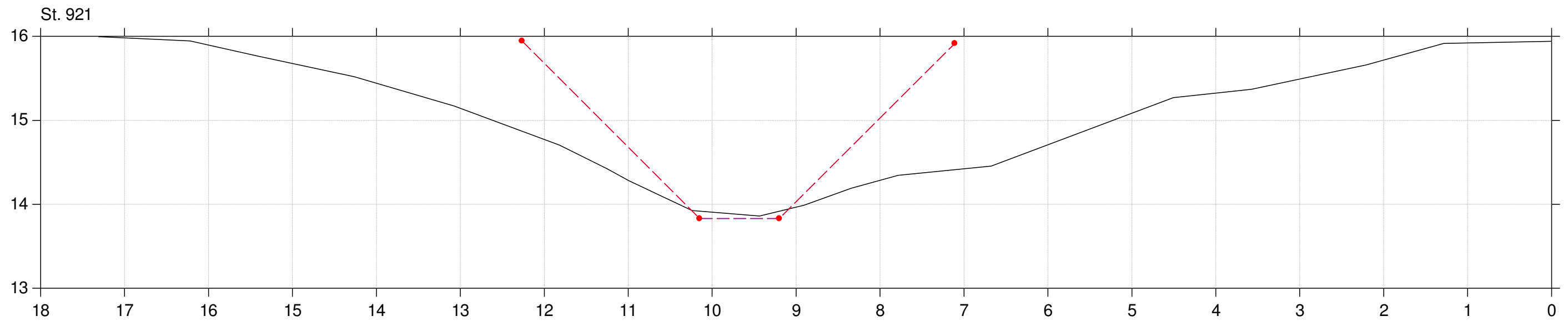
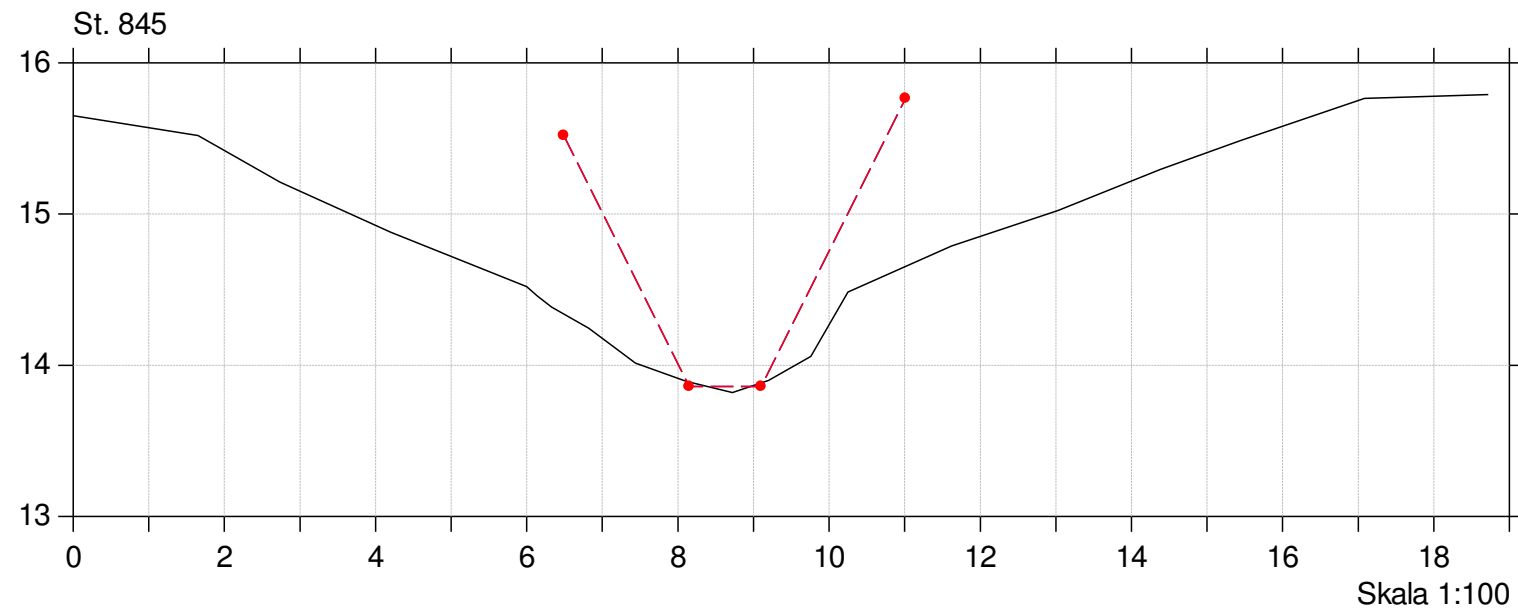

Lodret akse : Kote i m DVR90, skala 1:50

Vandret akse : Afstand i m, skala 1:50

Tværfiler af opmålt skikkelse,  
tidligere regulativskikkelse og fællesregulativ-skikkelse

- Fællesregulativ skikkelse
- Tidligere regulativskikkelse
- Opmålt skikkelse

St. 1028

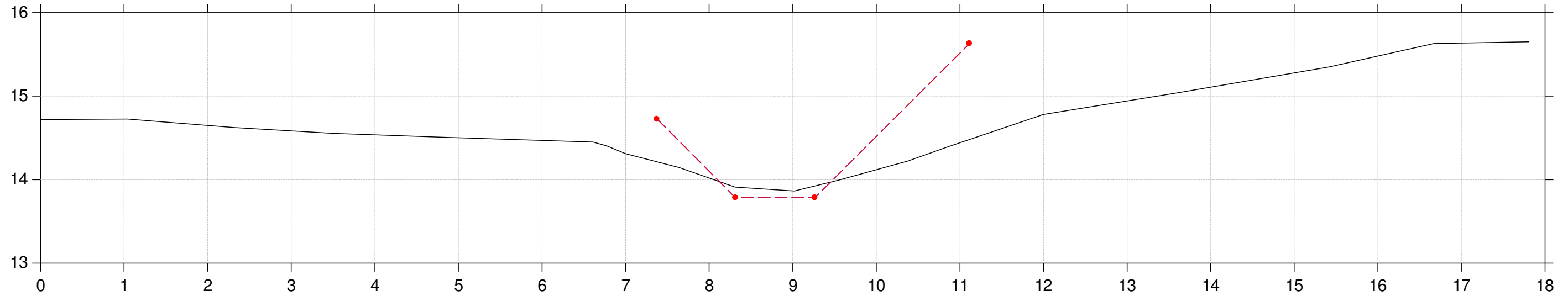

St. 1110

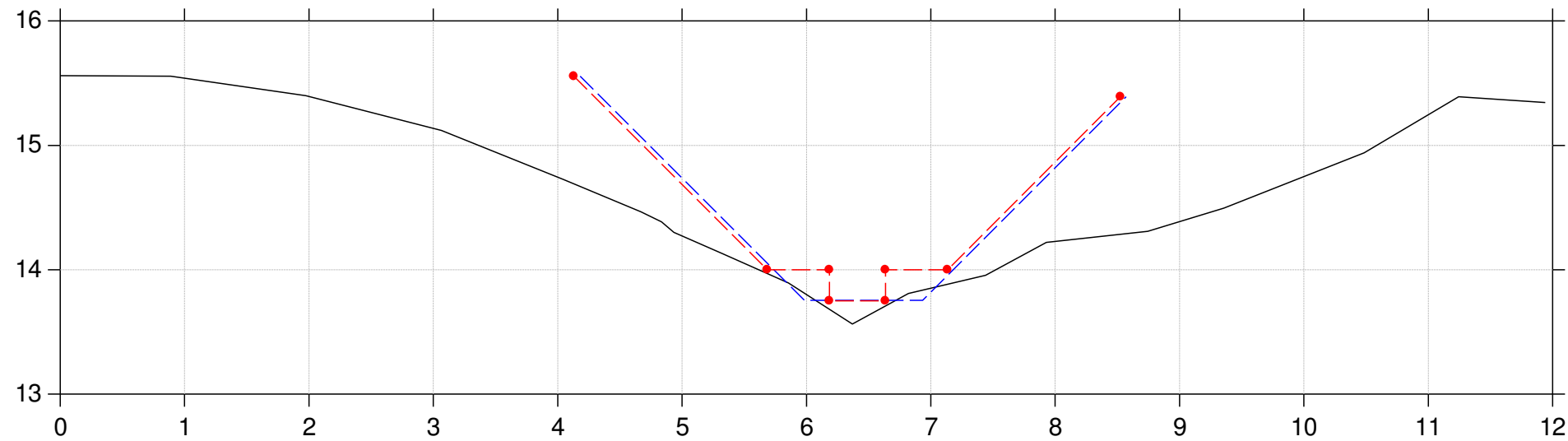

Lodret akse : Kote i m DVR90, skala 1:50

Vandret akse : Afstand i m, skala 1:50

Tværfiler af opmålt skikkelse,  
tidligere regulativskikkelse og fællesregulativ-skikkelse

- Fællesregulativ skikkelse
- Tidligere regulativskikkelse
- Opmålt skikkelse

St. 1203

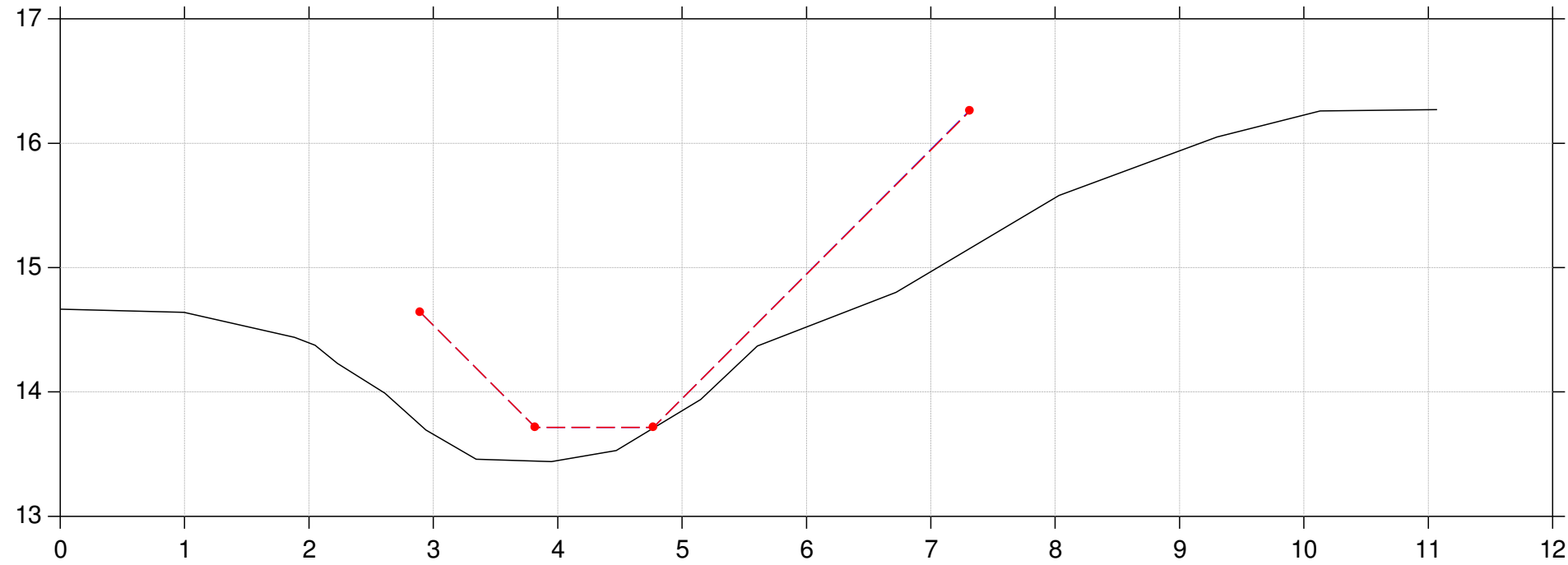

St. 1210

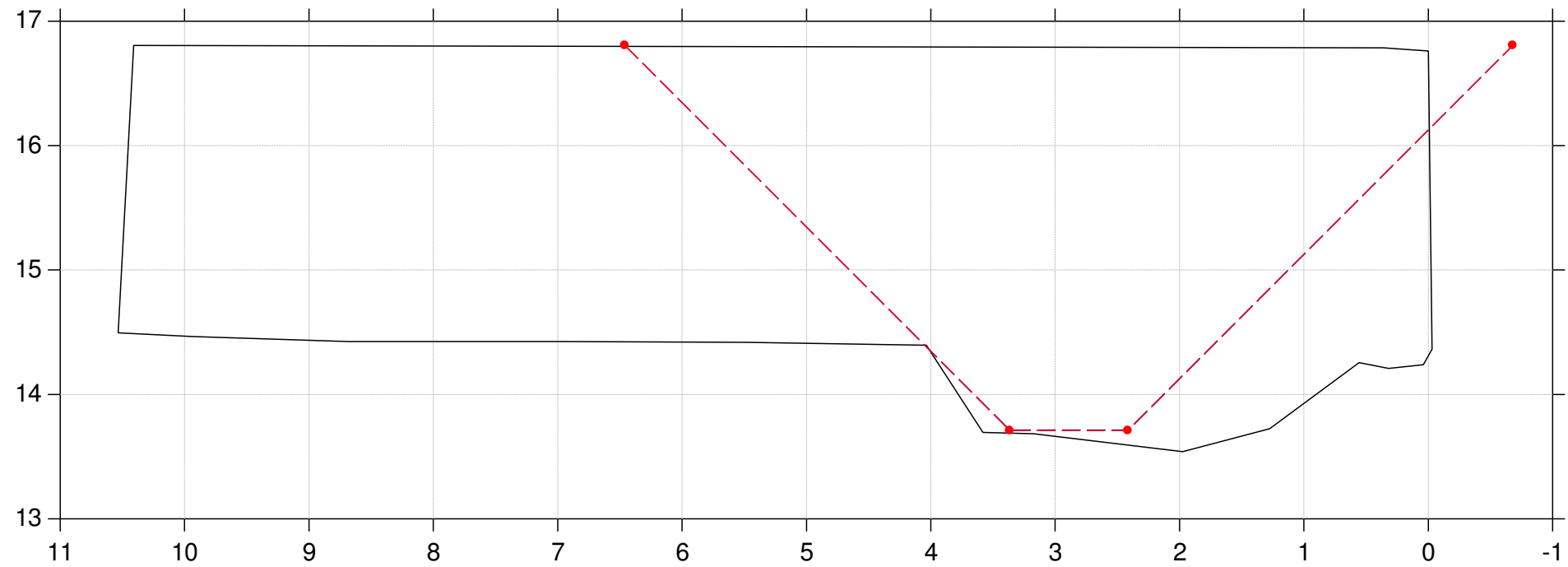

Lodret akse : Kote i m DVR90, skala 1:50

Vandret akse : Afstand i m, skala 1:50

Tværfiler af opmålt skikkelse,  
tidligere regulativskikkelse og fællesregulativ-skikkelse

- Fællesregulativ skikkelse
- Tidligere regulativskikkelse
- Opmålt skikkelse

St. 1254

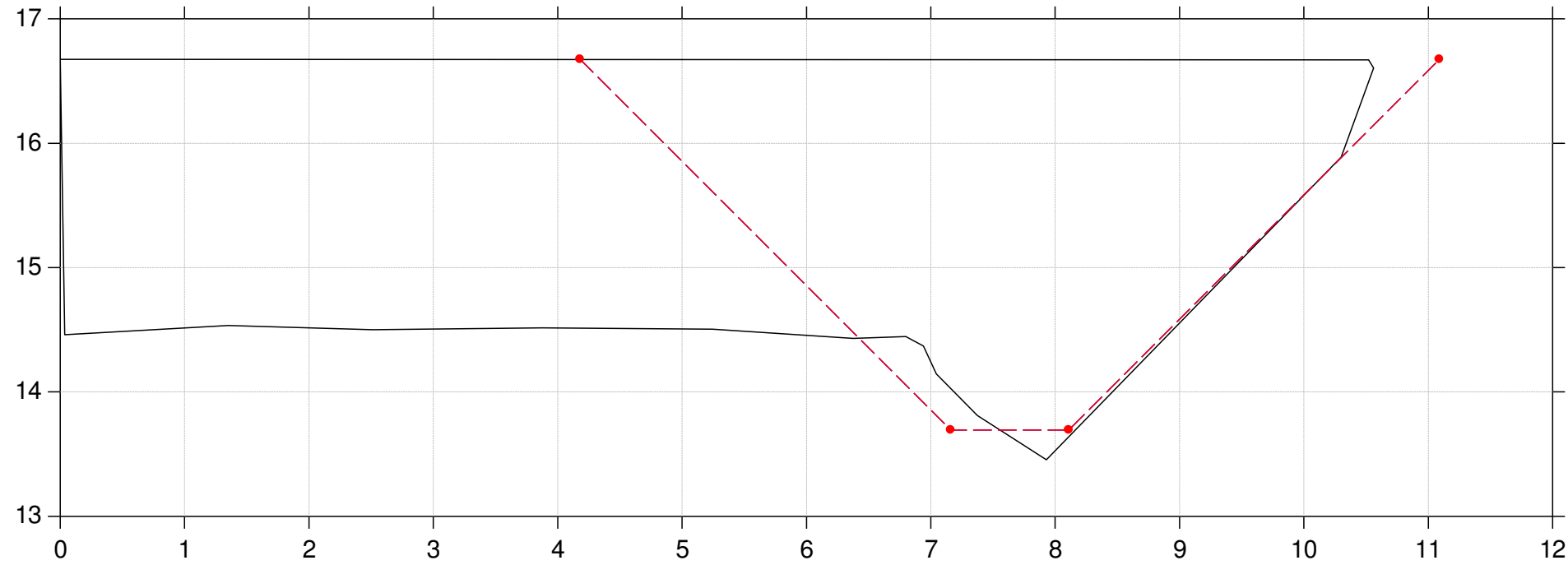

St. 1264

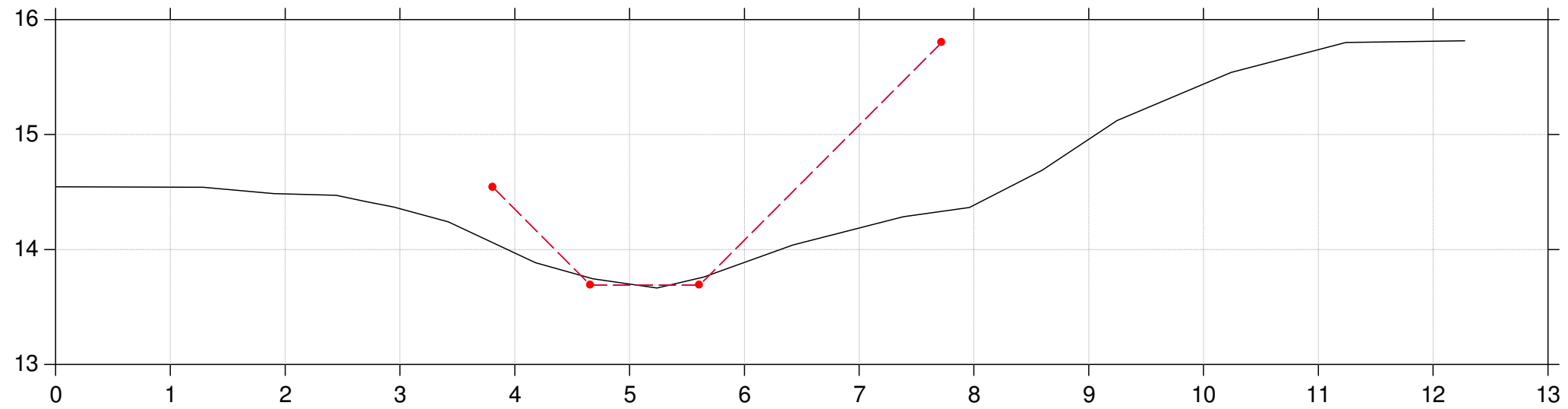

Lodret akse : Kote i m DVR90, skala 1:50

Vandret akse : Afstand i m, skala 1:50

Tværfiler af opmålt skikkelse,  
tidligere regulativskikkelse og fællesregulativ-skikkelse

- Fællesregulativ skikkelse
- Tidligere regulativskikkelse
- Opmålt skikkelse

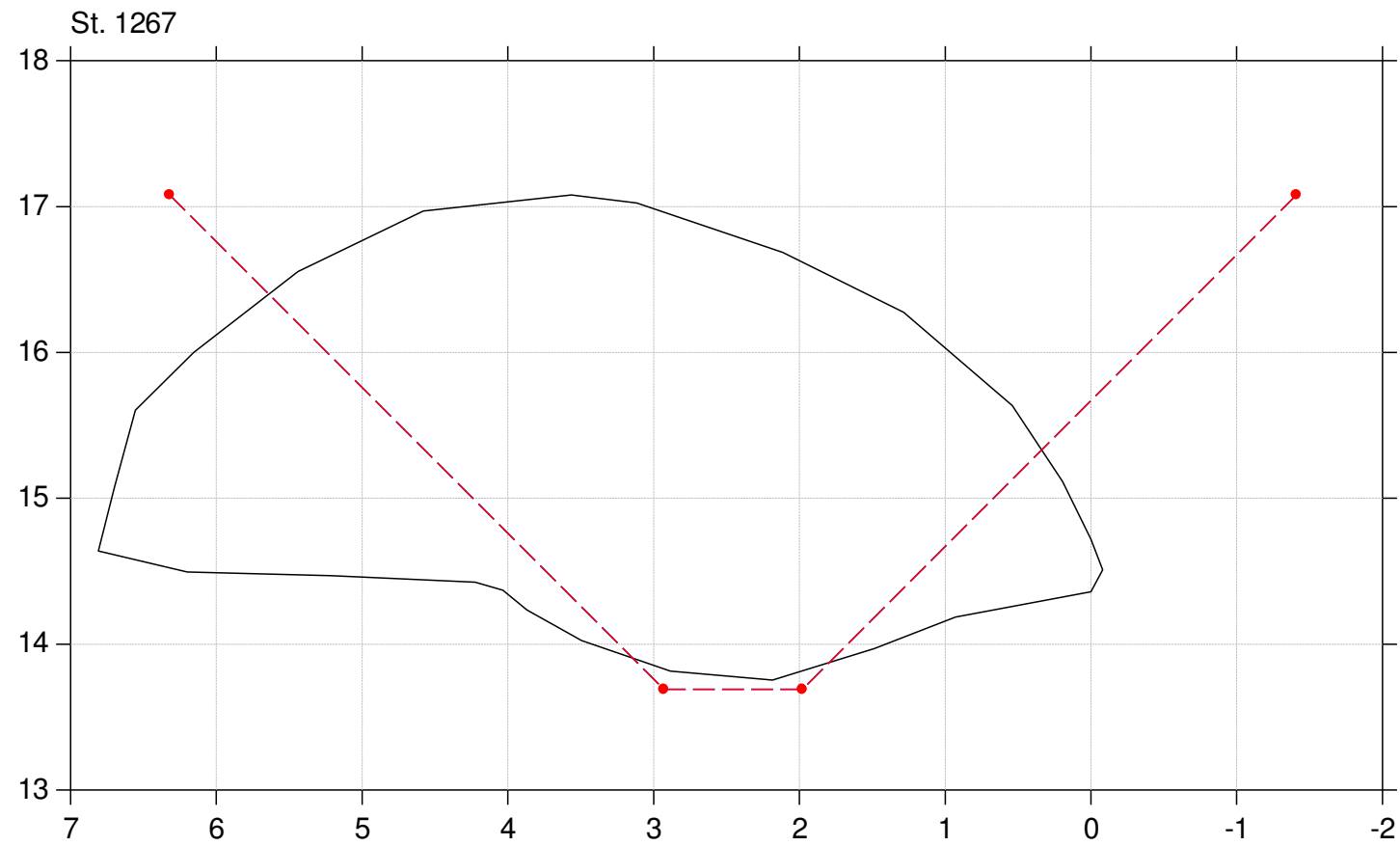



Lodret akse : Kote i m DVR90, skala 1:50

Vandret akse : Afstand i m, skala 1:50

Tværfiler af opmålt skikkelse,  
tidligere regulativskikkelse og fællesregulativ-skikkelse

- Fællesregulativ skikkelse
- Tidligere regulativskikkelse
- Opmålt skikkelse

St. 1293

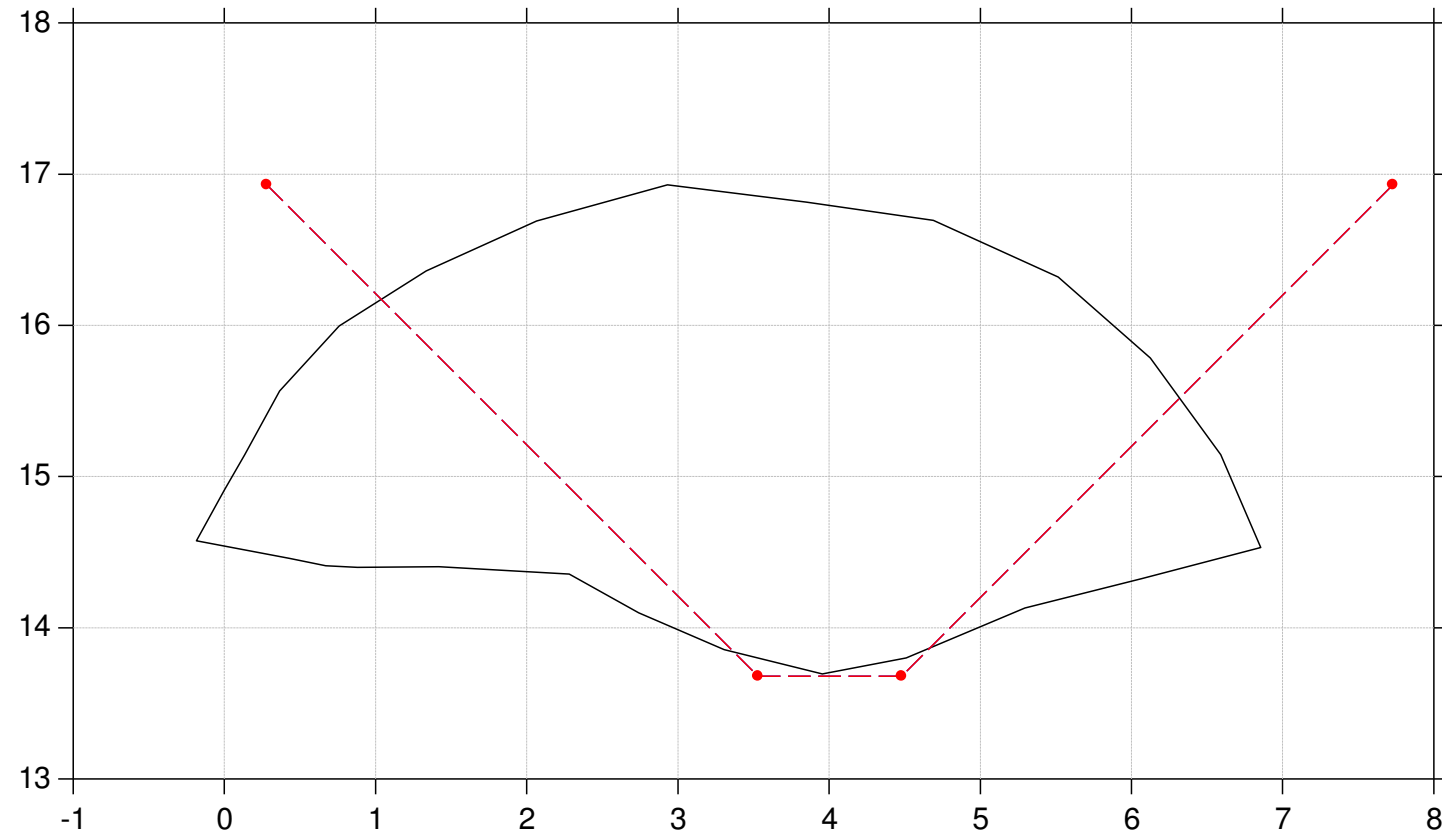

St. 1297

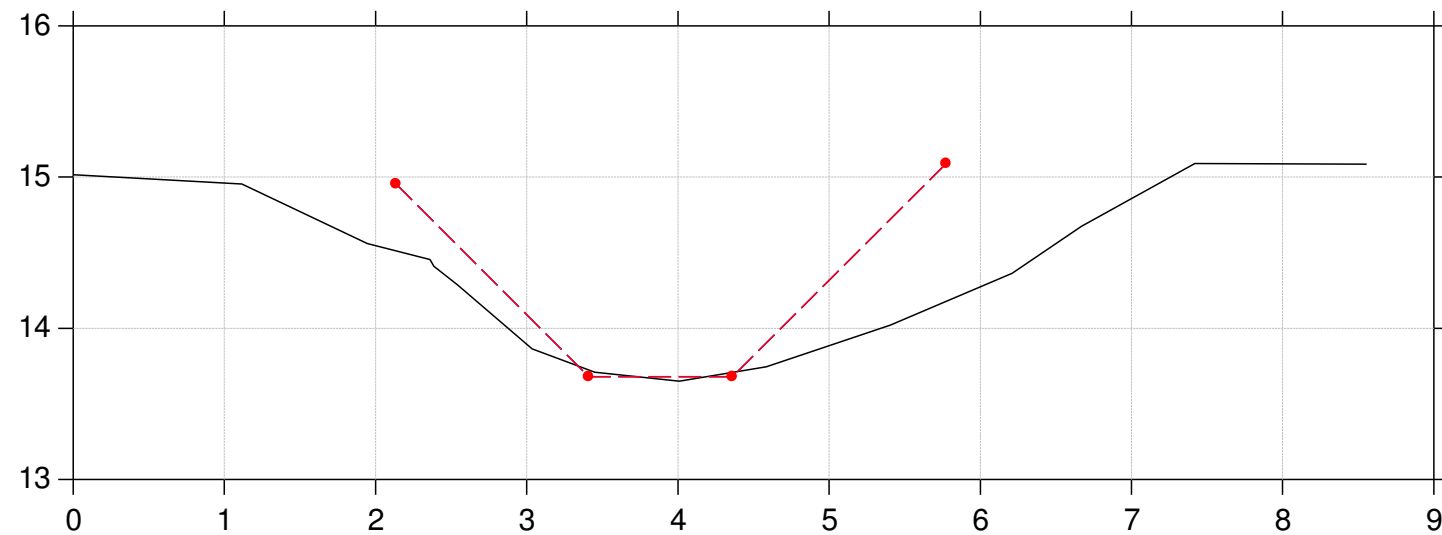

Lodret akse : Kote i m DVR90, skala 1:50

Vandret akse : Afstand i m, skala 1:50

Tværfiler af opmålt skikkelse,  
tidligere regulativskikkelse og fællesregulativ-skikkelse

- Fællesregulativ skikkelse
- Tidligere regulativskikkelse
- Opmålt skikkelse

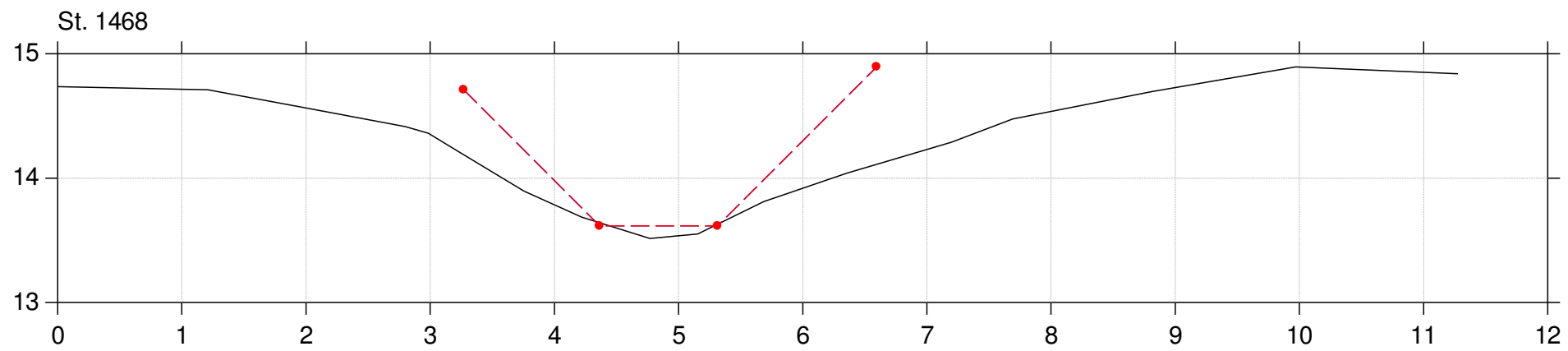
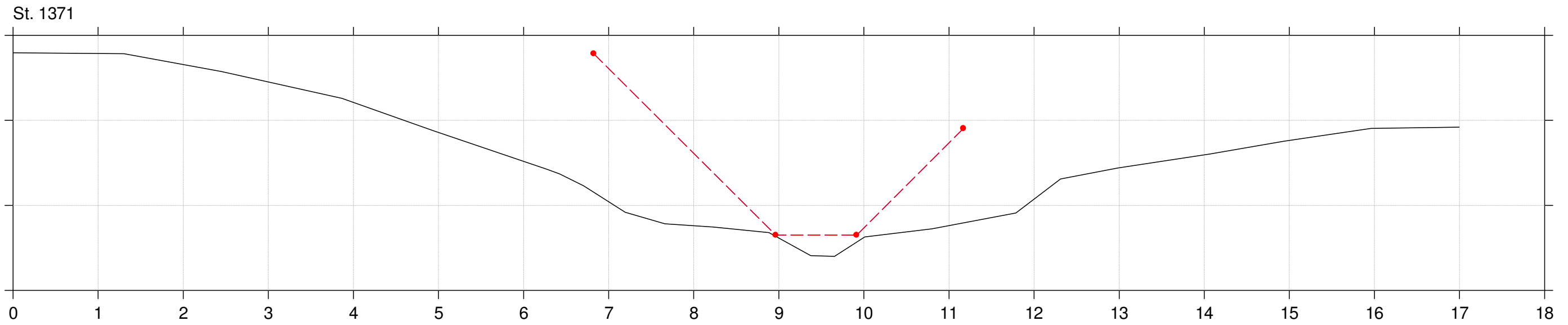

Lodret akse : Kote i m DVR90, skala 1:50

Vandret akse : Afstand i m, skala 1:50

Tværfiler af opmålt skikkelse,  
tidligere regulativskikkelse og fællesregulativ-skikkelse

- Fællesregulativ skikkelse
- Tidligere regulativskikkelse
- Opmålt skikkelse

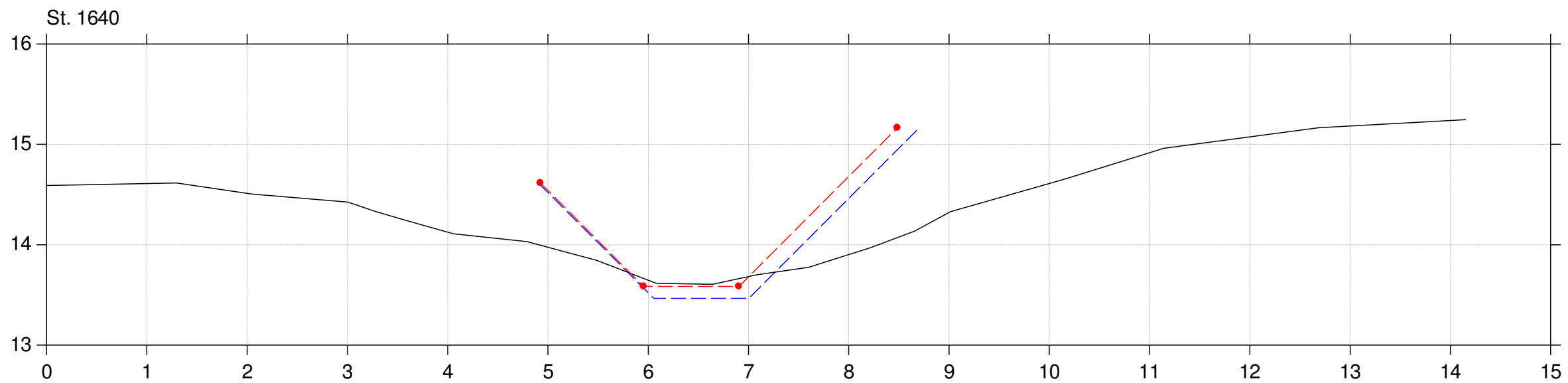
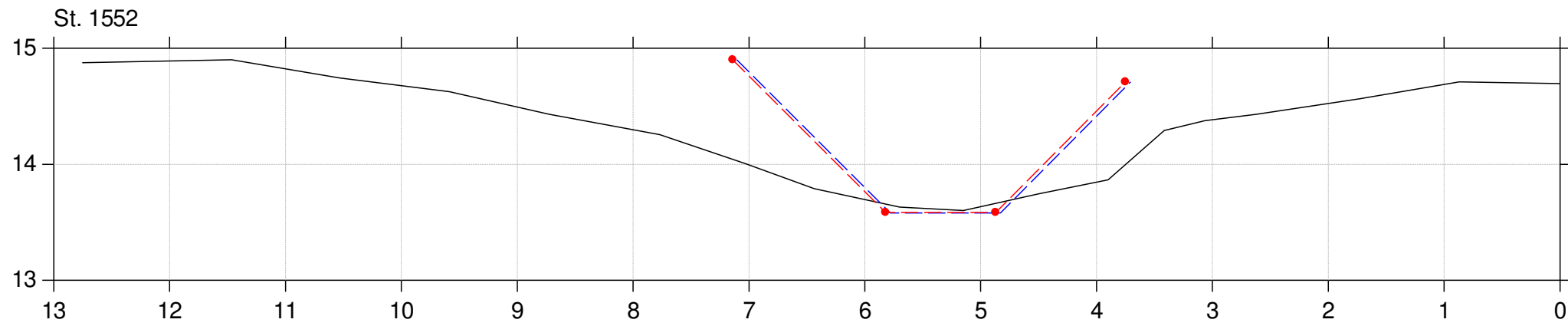

Lodret akse : Kote i m DVR90, skala 1:50

Vandret akse : Afstand i m, skala 1:50

Tværfiler af opmålt skikkelse,  
tidligere regulativskikkelse og fællesregulativ-skikkelse

- Fællesregulativ skikkelse
- Tidligere regulativskikkelse
- Opmålt skikkelse

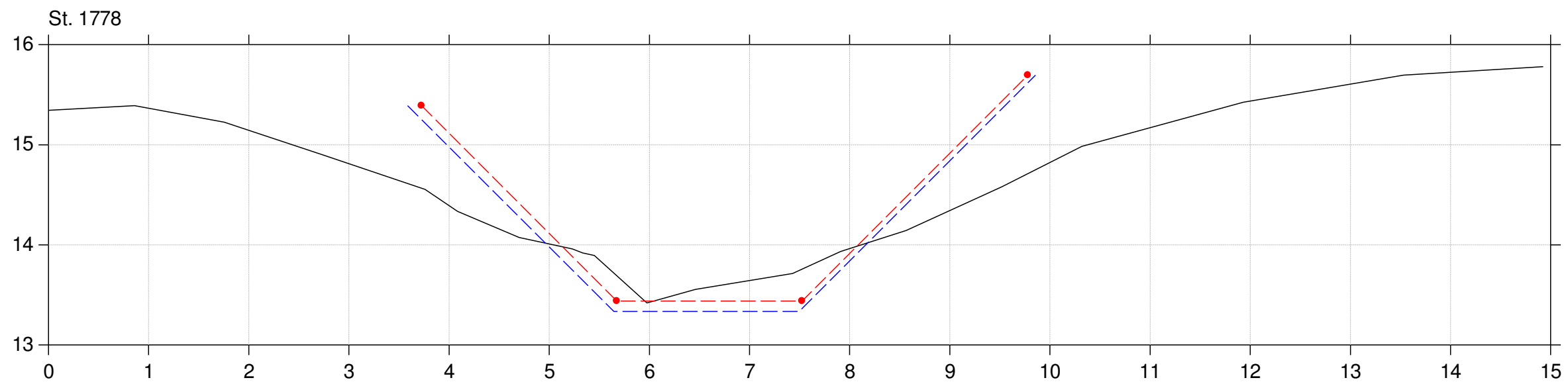
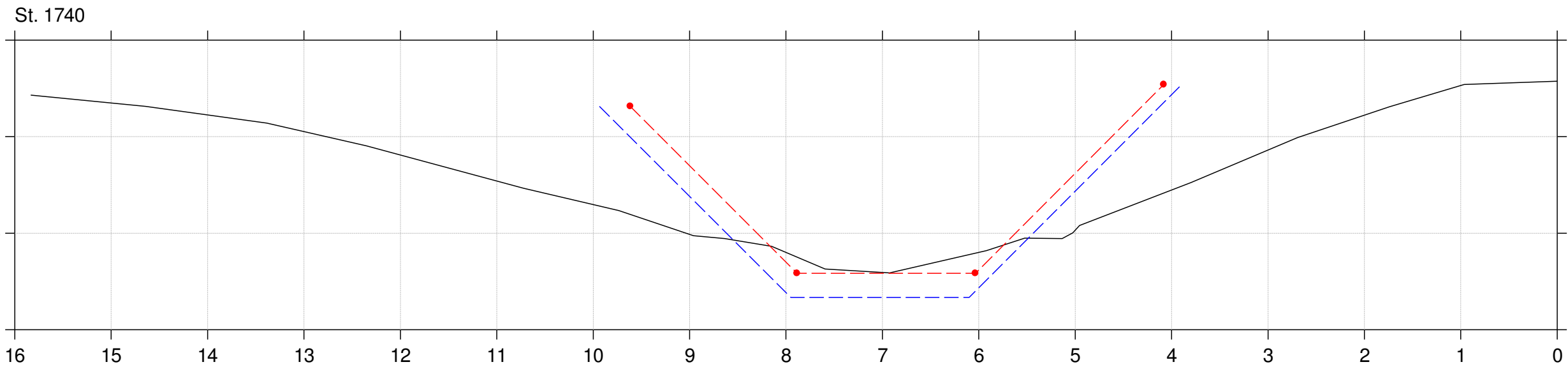

Lodret akse : Kote i m DVR90, skala 1:50

Vandret akse : Afstand i m, skala 1:50

Tværfiler af opmålt skikkelse,  
tidligere regulativskikkelse og fællesregulativ-skikkelse

- Fællesregulativ skikkelse
- Tidligere regulativskikkelse
- Opmålt skikkelse

St. 1781

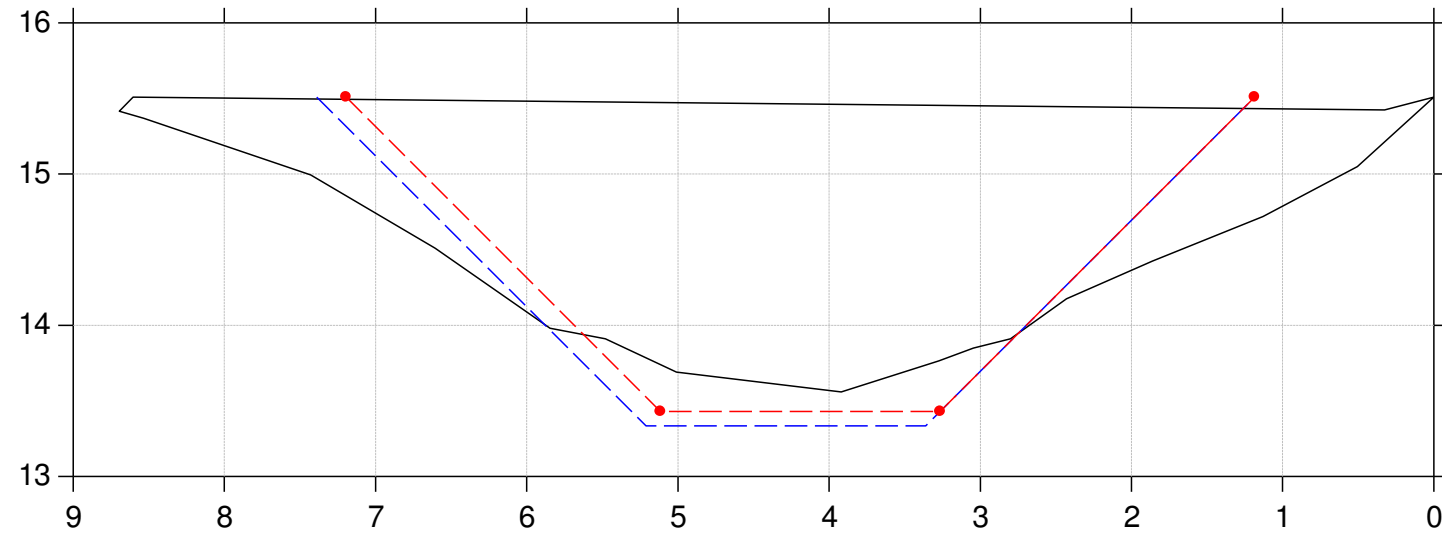

St. 1783

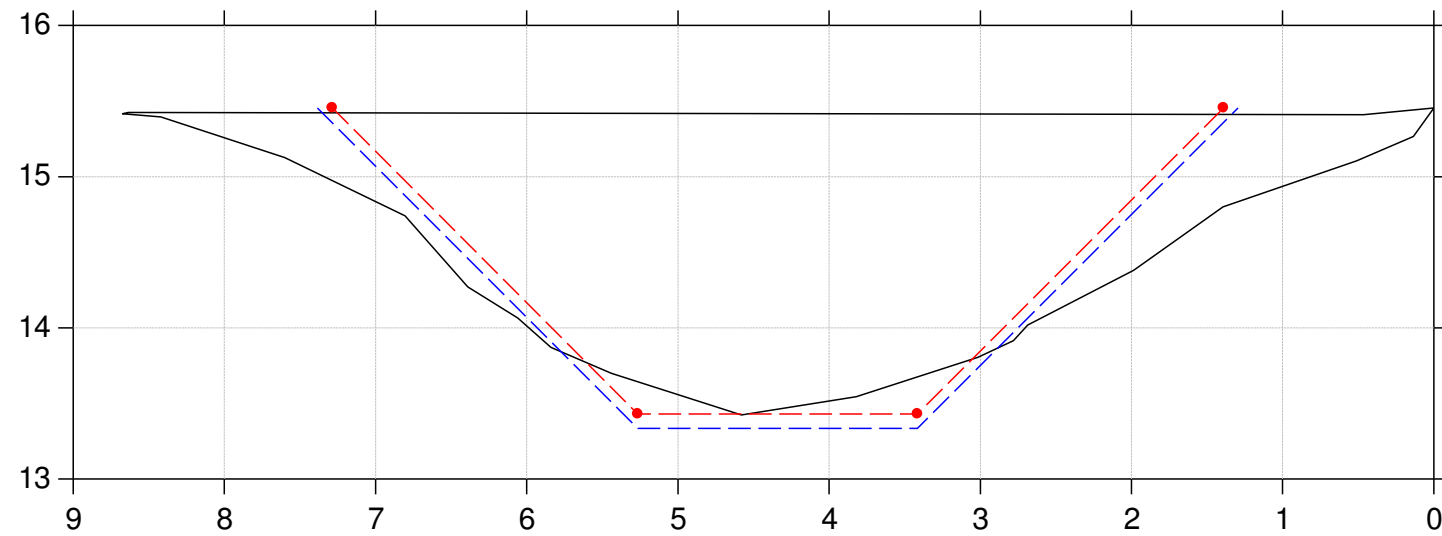

Lodret akse : Kote i m DVR90, skala 1:50

Vandret akse : Afstand i m, skala 1:50

Tværfiler af opmålt skikkelse,  
tidligere regulativskikkelse og fællesregulativ-skikkelse

- Fællesregulativ skikkelse
- Tidligere regulativskikkelse
- Opmålt skikkelse

St. 1783

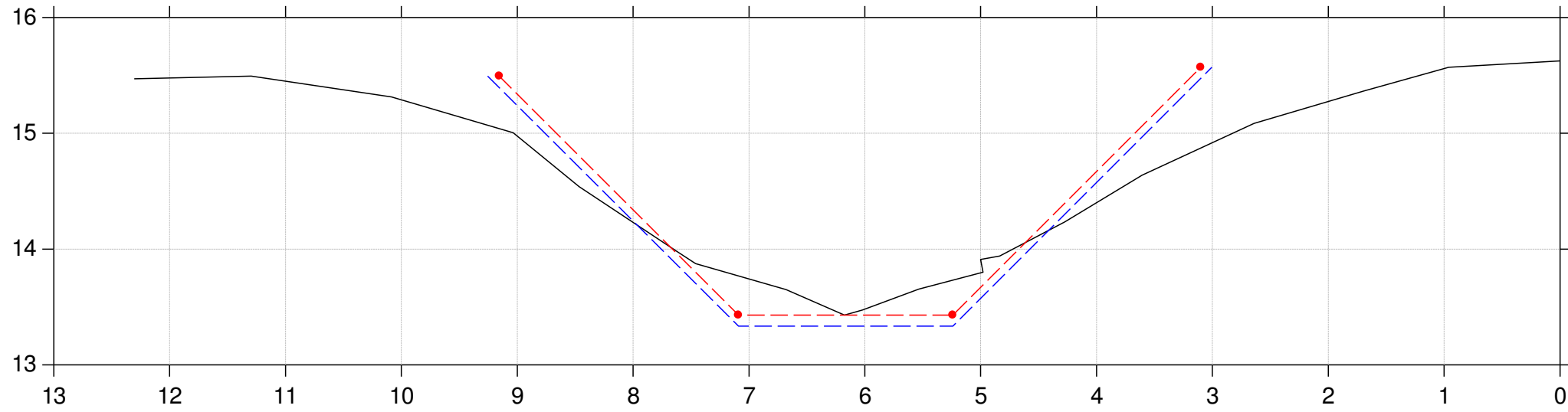

St. 1890

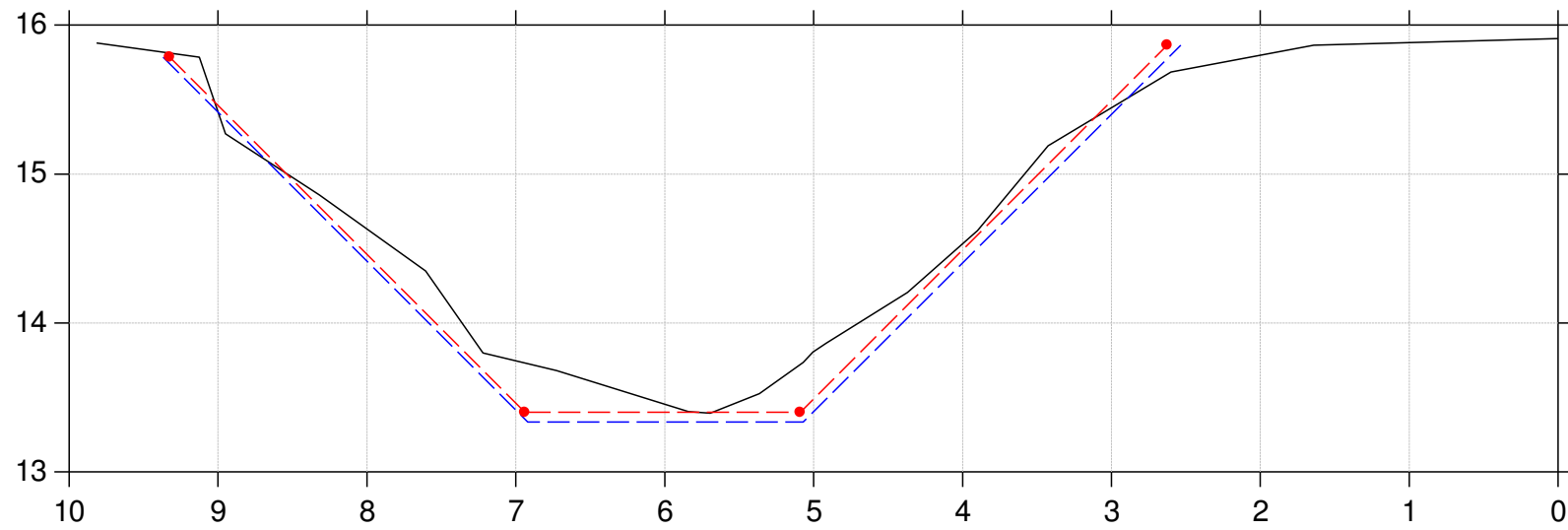

Lodret akse : Kote i m DVR90, skala 1:50

Vandret akse : Afstand i m, skala 1:50

Tværfiler af opmålt skikkelse,  
tidligere regulativskikkelse og fællesregulativ-skikkelse

- Fællesregulativ skikkelse
- Tidligere regulativskikkelse
- Opmålt skikkelse

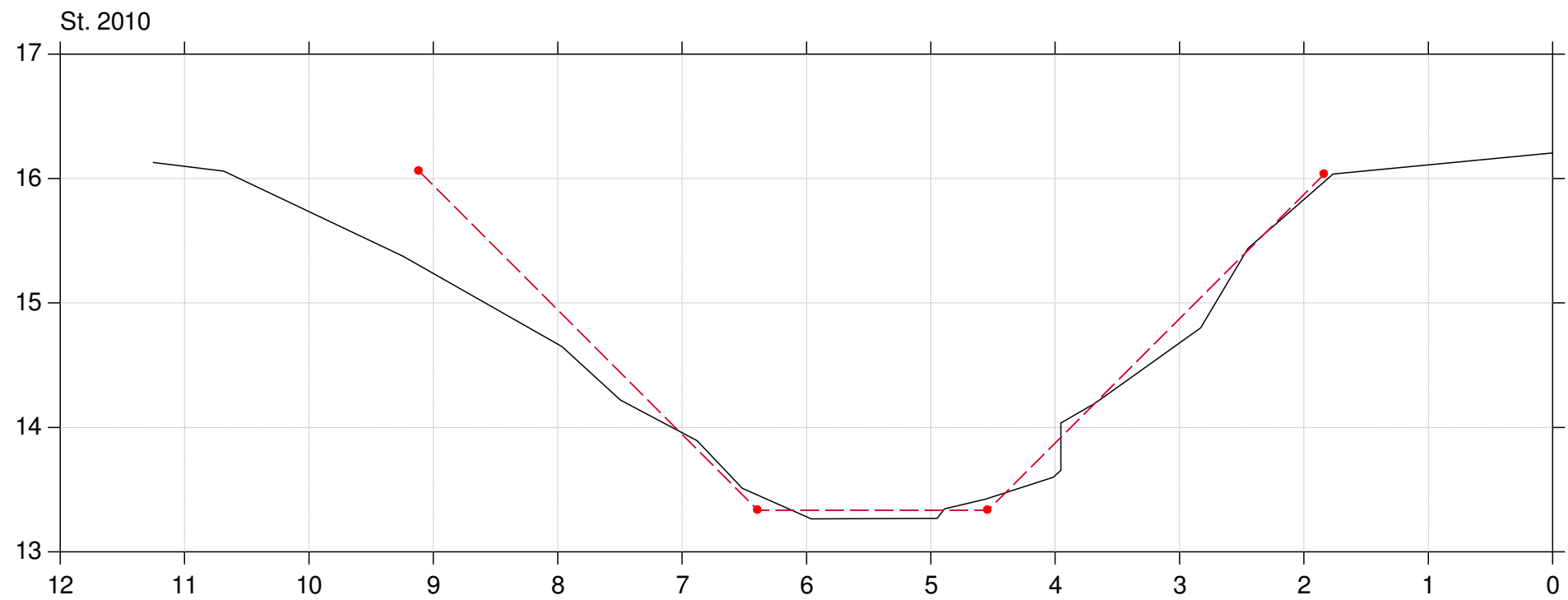
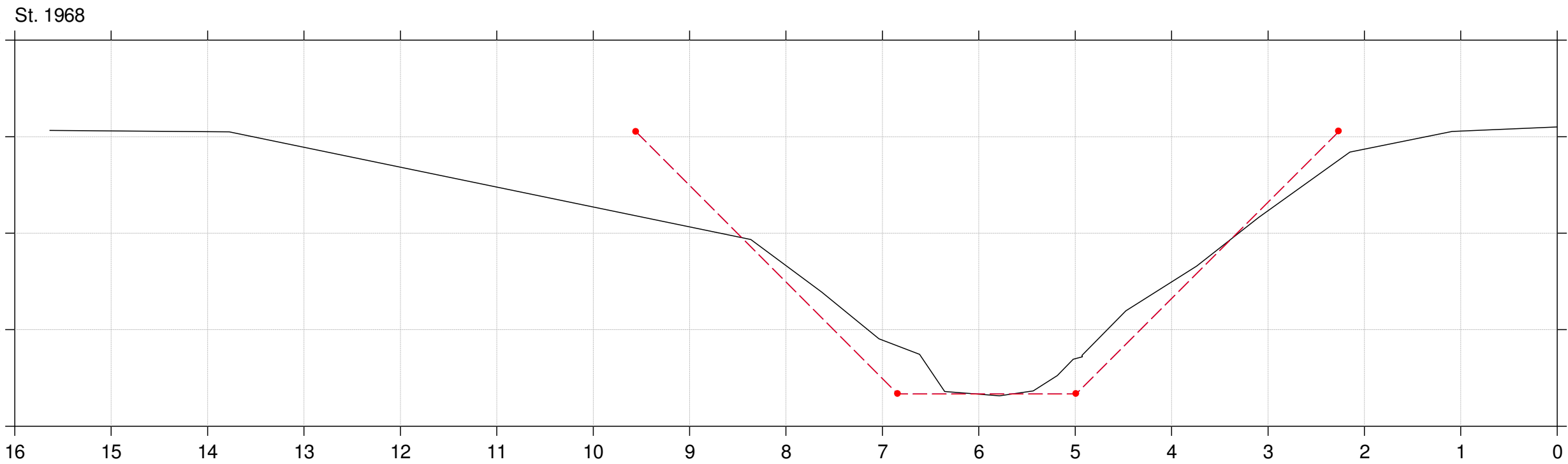



Lodret akse : Kote i m DVR90, skala 1:50

Vandret akse : Afstand i m, skala 1:50

Tværfiler af opmålt skikkelse,  
tidligere regulativskikkelse og fællesregulativ-skikkelse

- Fællesregulativ skikkelse
- Tidligere regulativskikkelse
- Opmålt skikkelse

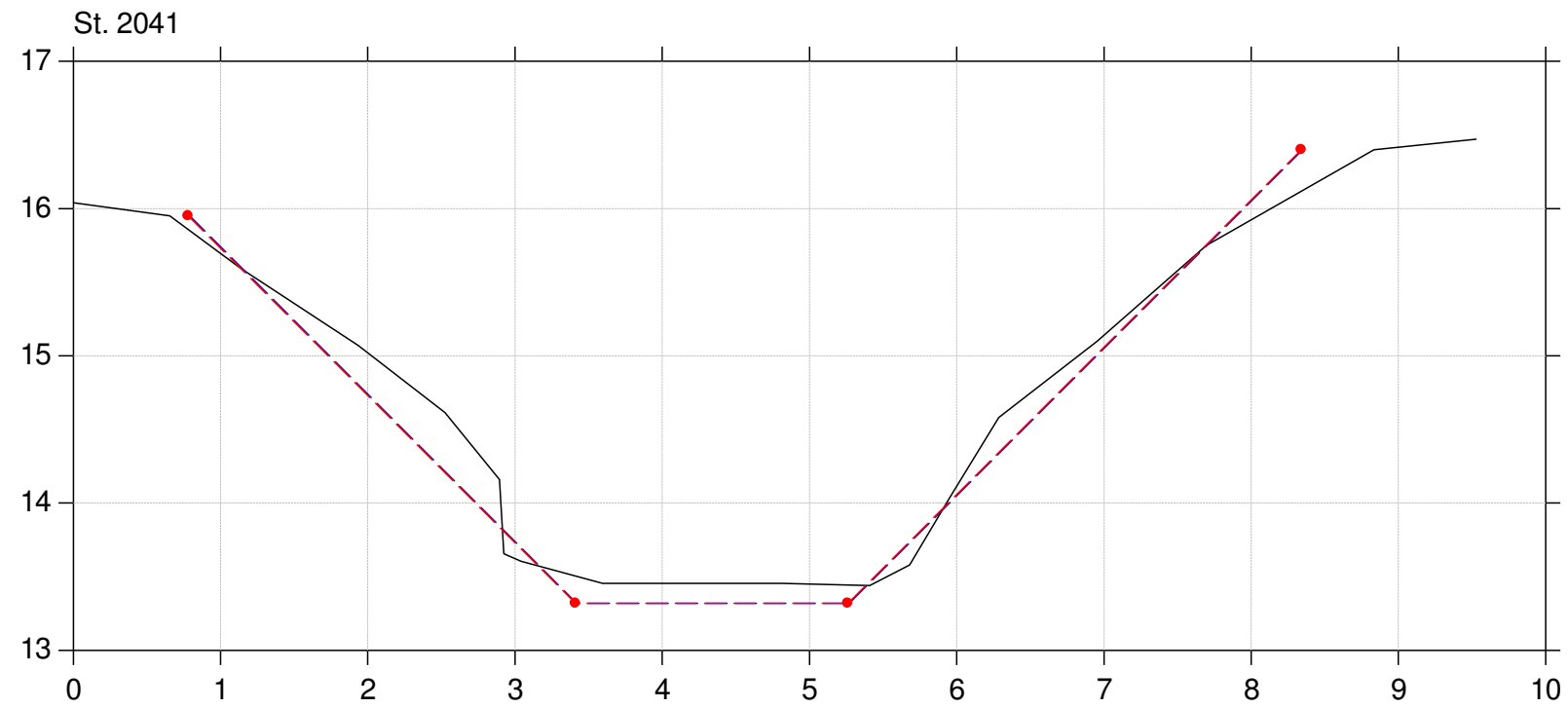
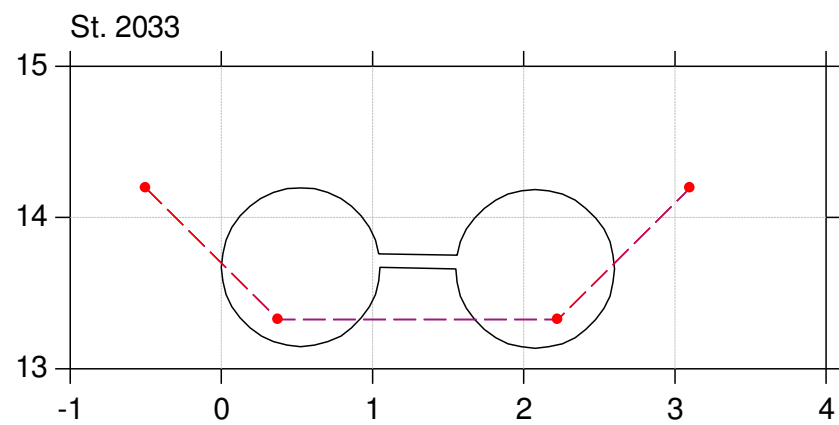
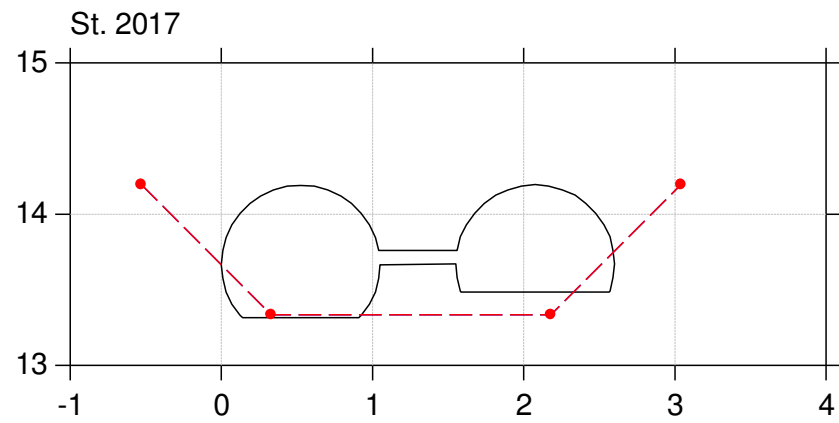

Lodret akse : Kote i m DVR90, skala 1:50

Vandret akse : Afstand i m, skala 1:50

Tværfiler af opmålt skikkelse,  
tidligere regulativskikkelse og fællesregulativ-skikkelse

- Fællesregulativ skikkelse
- Tidligere regulativskikkelse
- Opmålt skikkelse

St. 2128

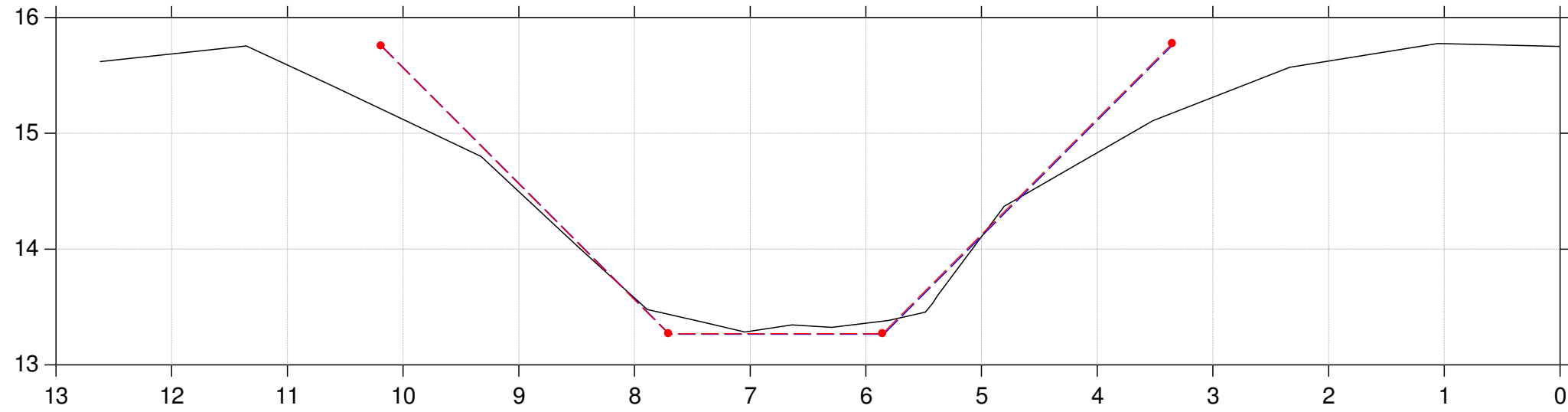

St. 2231

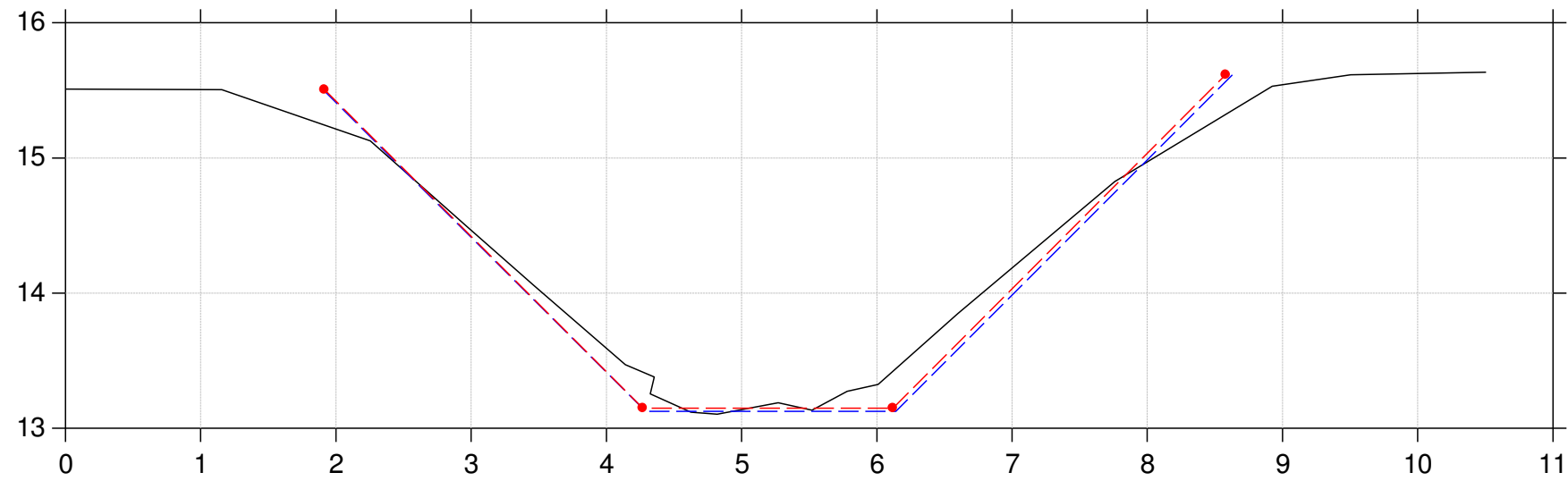

Lodret akse : Kote i m DVR90, skala 1:50

Vandret akse : Afstand i m, skala 1:50

Tværfiler af opmålt skikkelse,  
tidligere regulativskikkelse og fællesregulativ-skikkelse

- Fællesregulativ skikkelse
- Tidligere regulativskikkelse
- Opmålt skikkelse

St. 2318

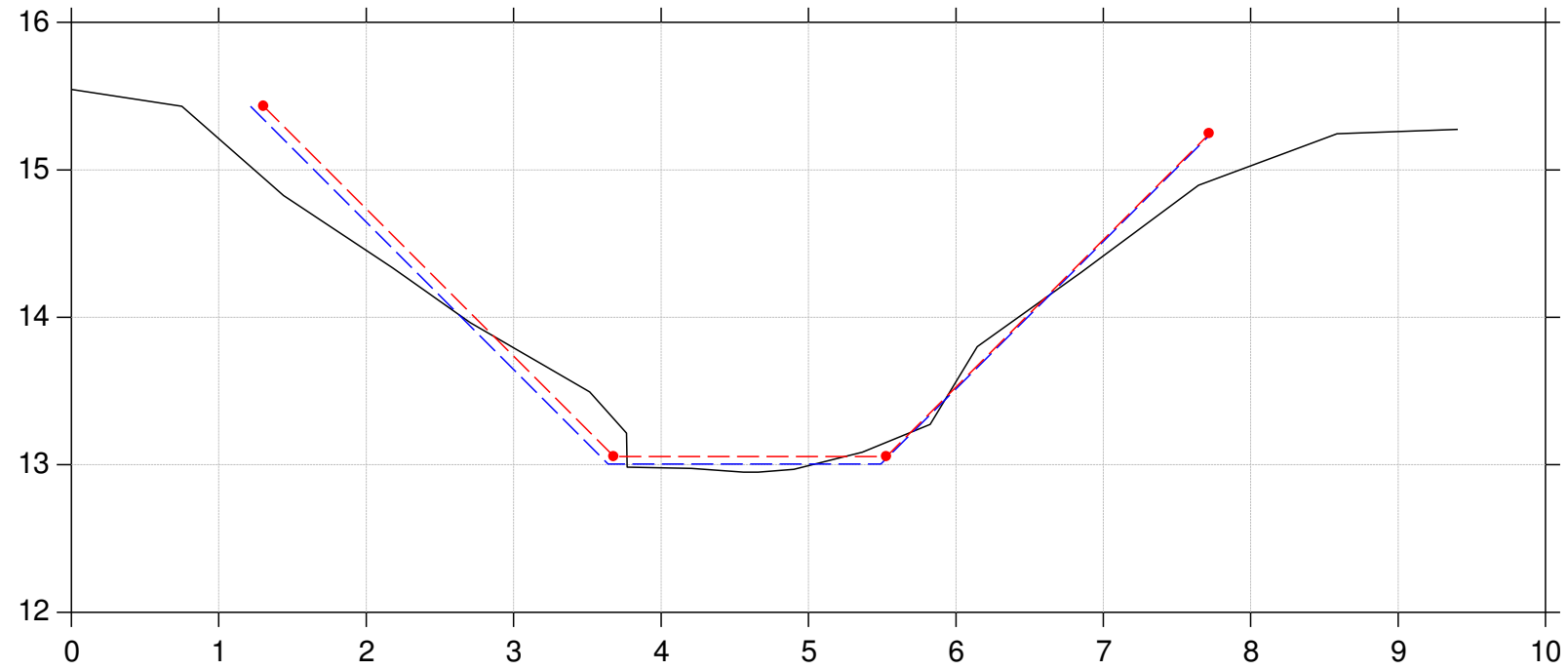

St. 2410

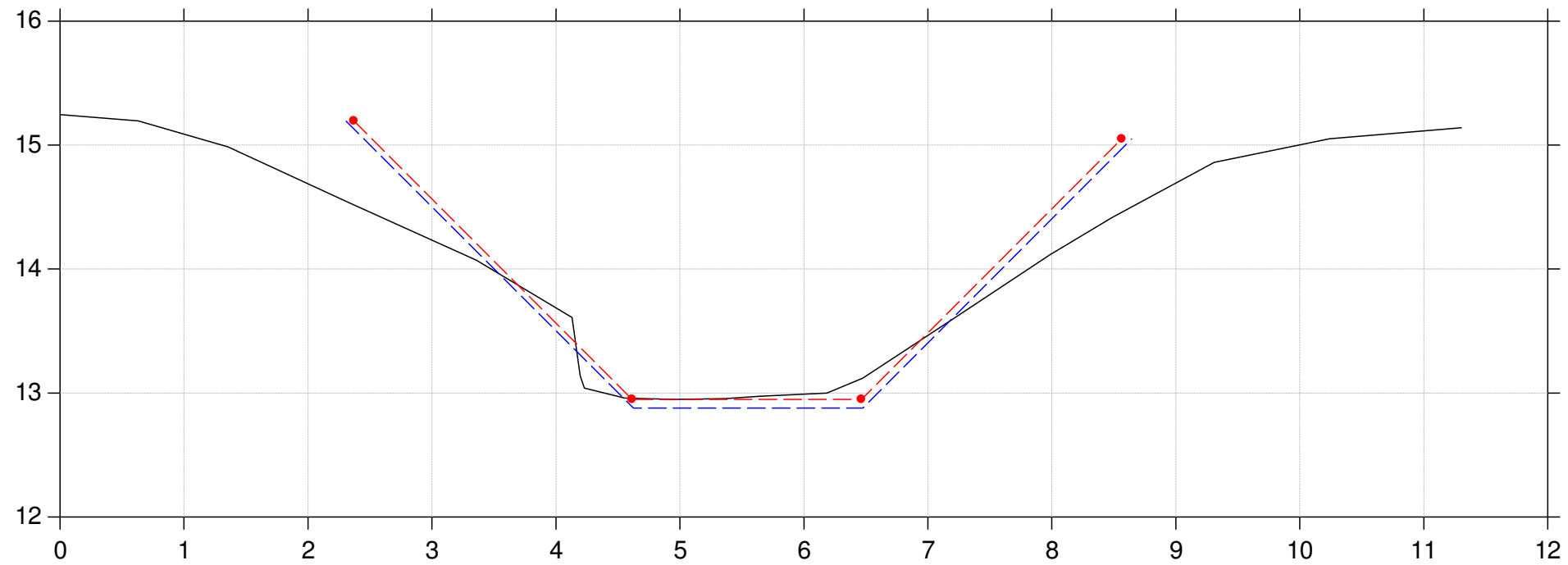

Lodret akse : Kote i m DVR90, skala 1:50

Vandret akse : Afstand i m, skala 1:50

Tværfiler af opmålt skikkelse,  
tidligere regulativskikkelse og fællesregulativ-skikkelse

- Fællesregulativ skikkelse
- Tidligere regulativskikkelse
- Opmålt skikkelse

St. 2516

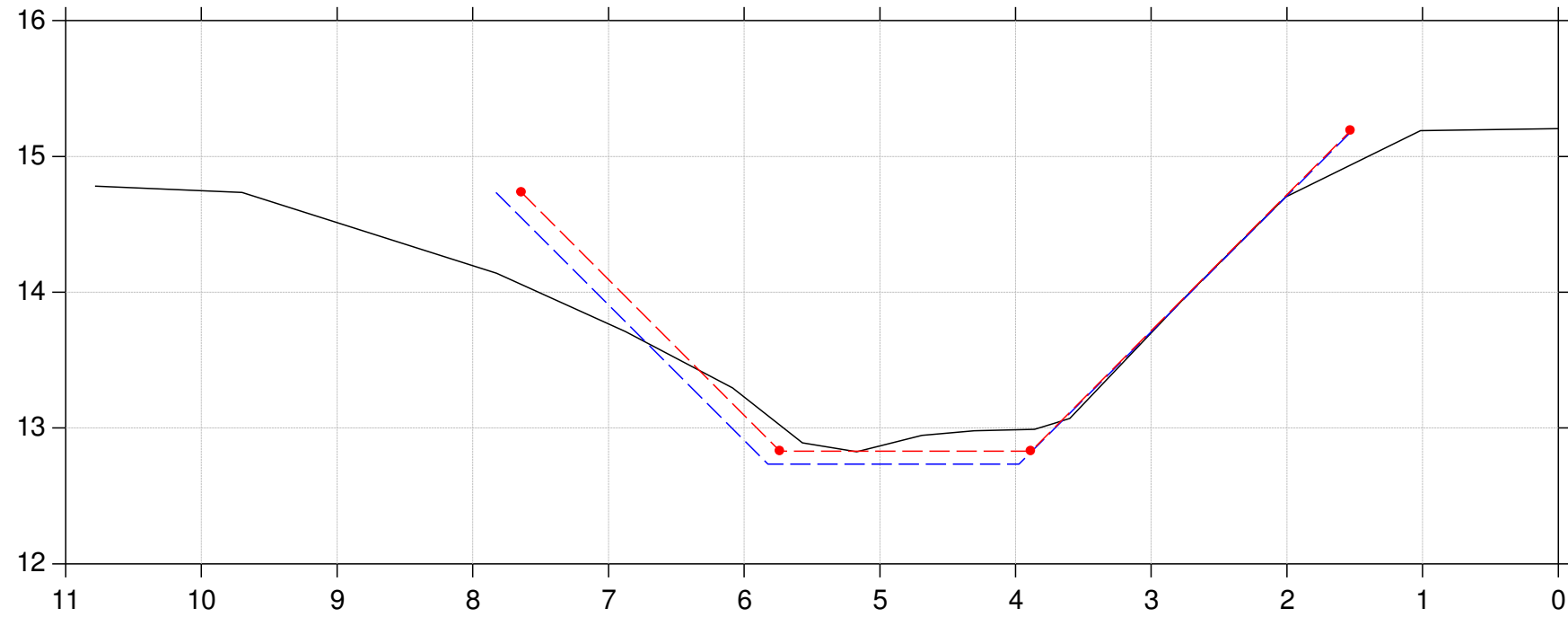

St. 2619

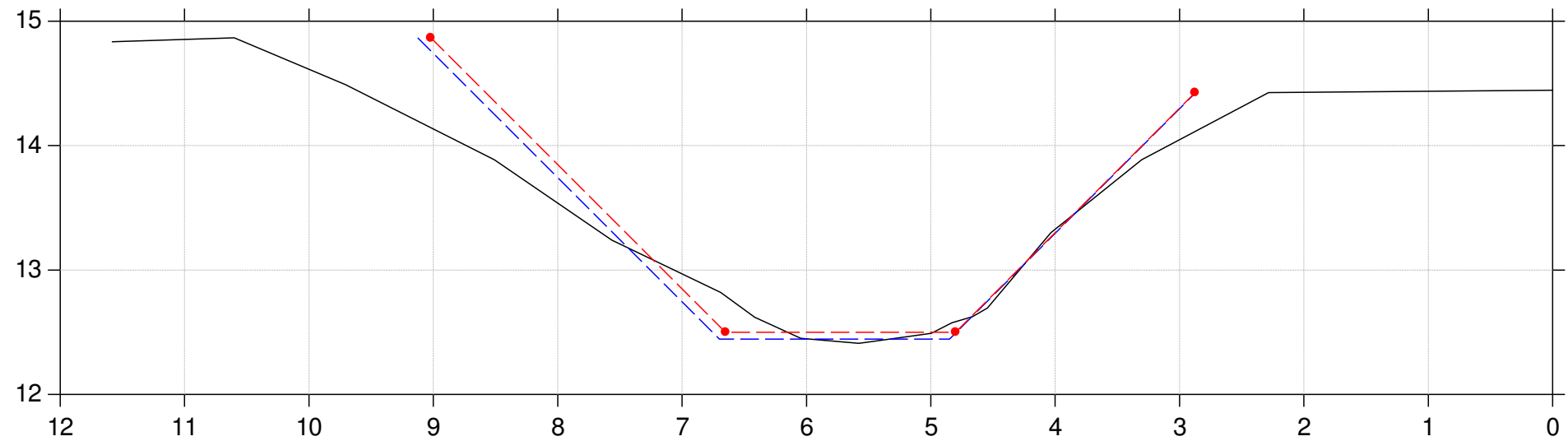

Lodret akse : Kote i m DVR90, skala 1:50

Vandret akse : Afstand i m, skala 1:50

Tværfiler af opmålt skikkelse,  
tidligere regulativskikkelse og fællesregulativ-skikkelse

- Fællesregulativ skikkelse
- Tidligere regulativskikkelse
- Opmålt skikkelse

St. 2701

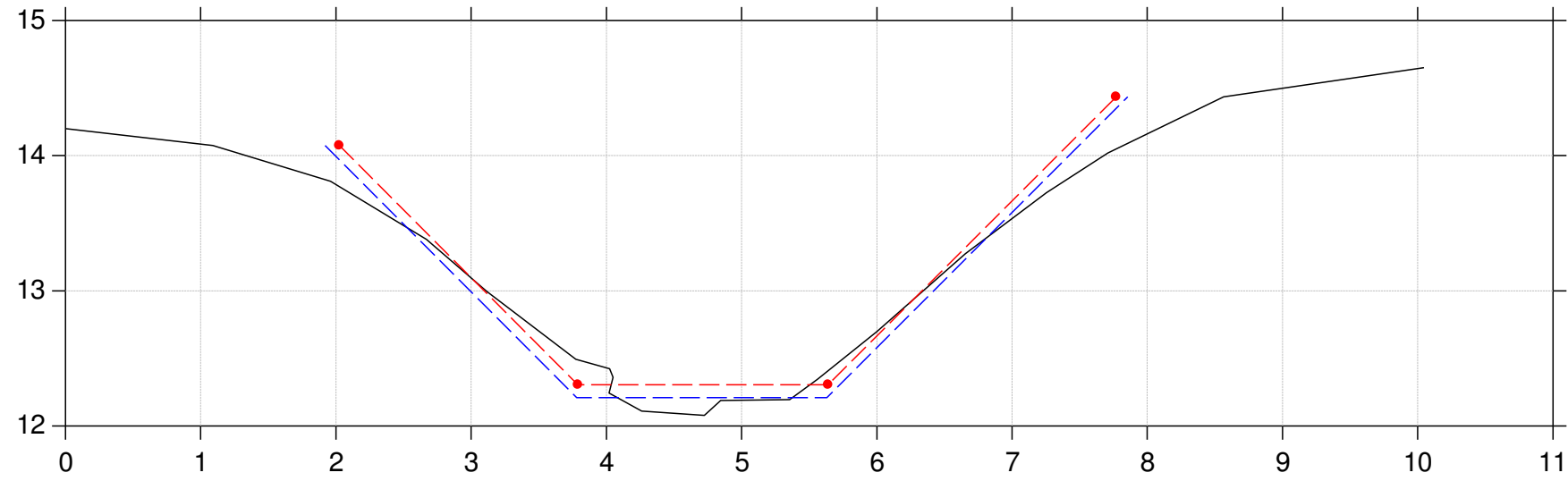

St. 2811

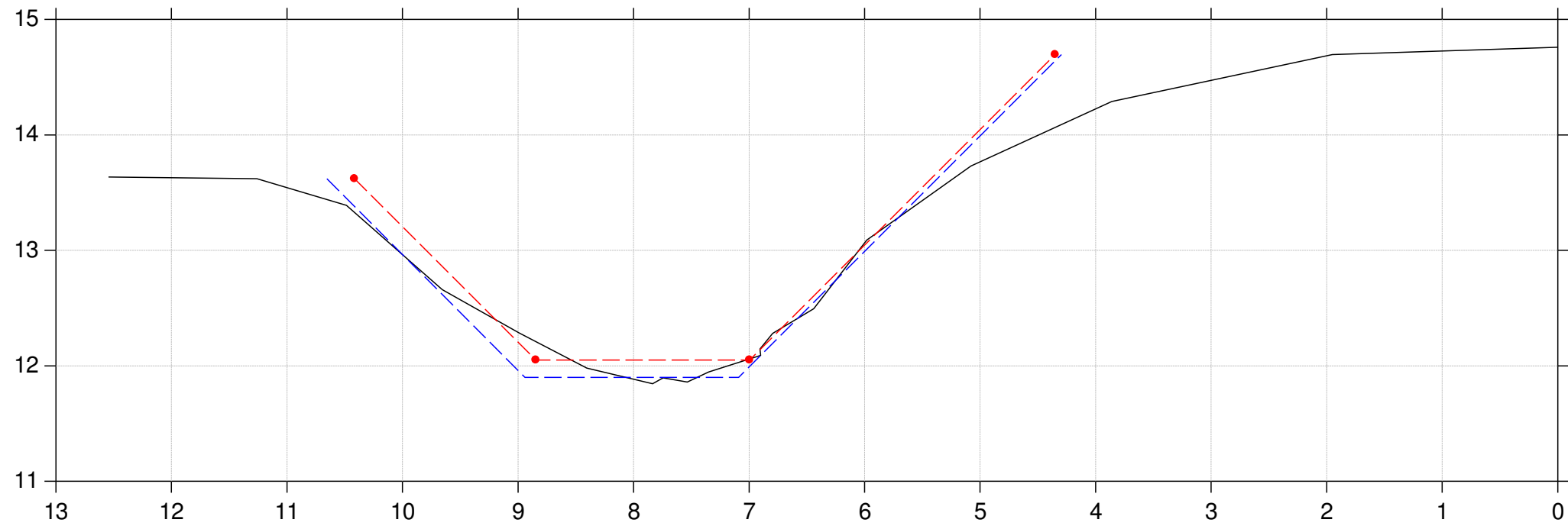

Lodret akse : Kote i m DVR90, skala 1:50

Vandret akse : Afstand i m, skala 1:50

Tværfiler af opmålt skikkelse,  
tidligere regulativskikkelse og fællesregulativ-skikkelse

- Fællesregulativ skikkelse
- Tidligere regulativskikkelse
- Opmålt skikkelse

St. 2876

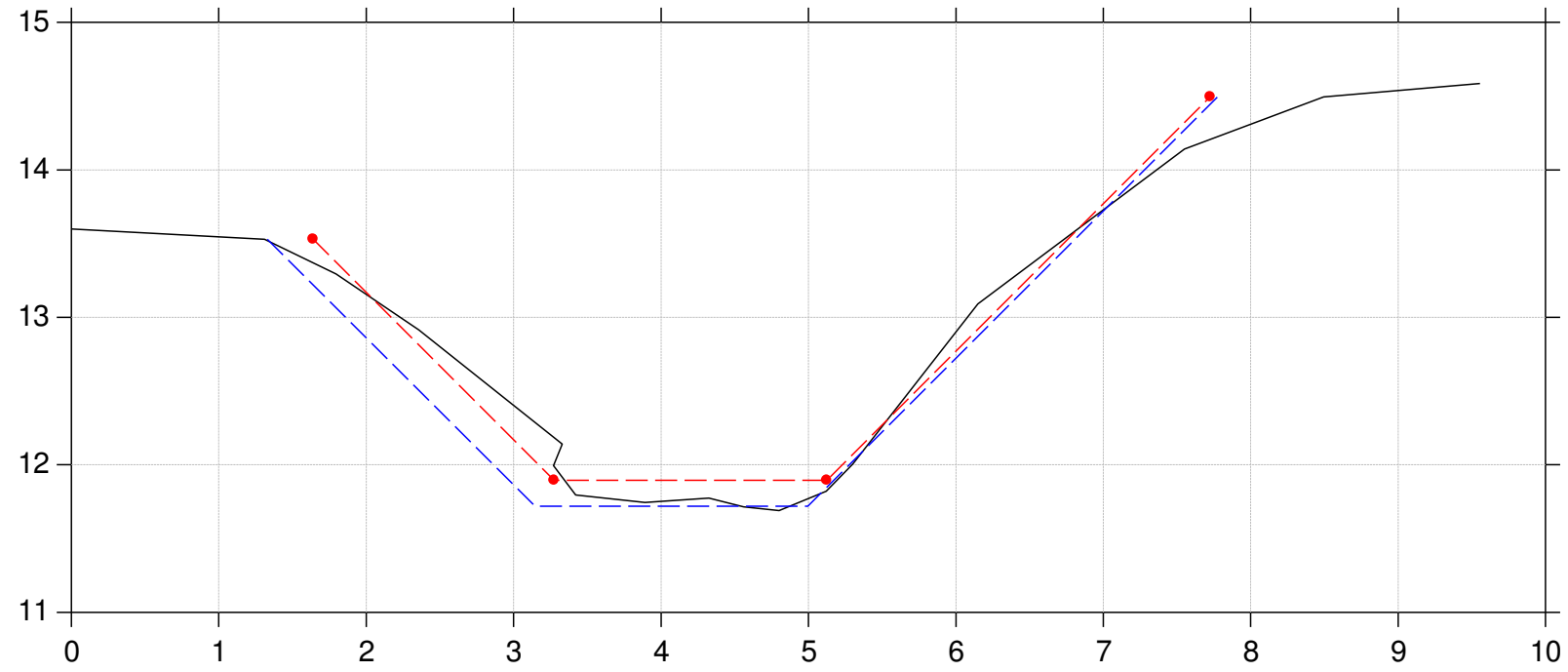

St. 2964

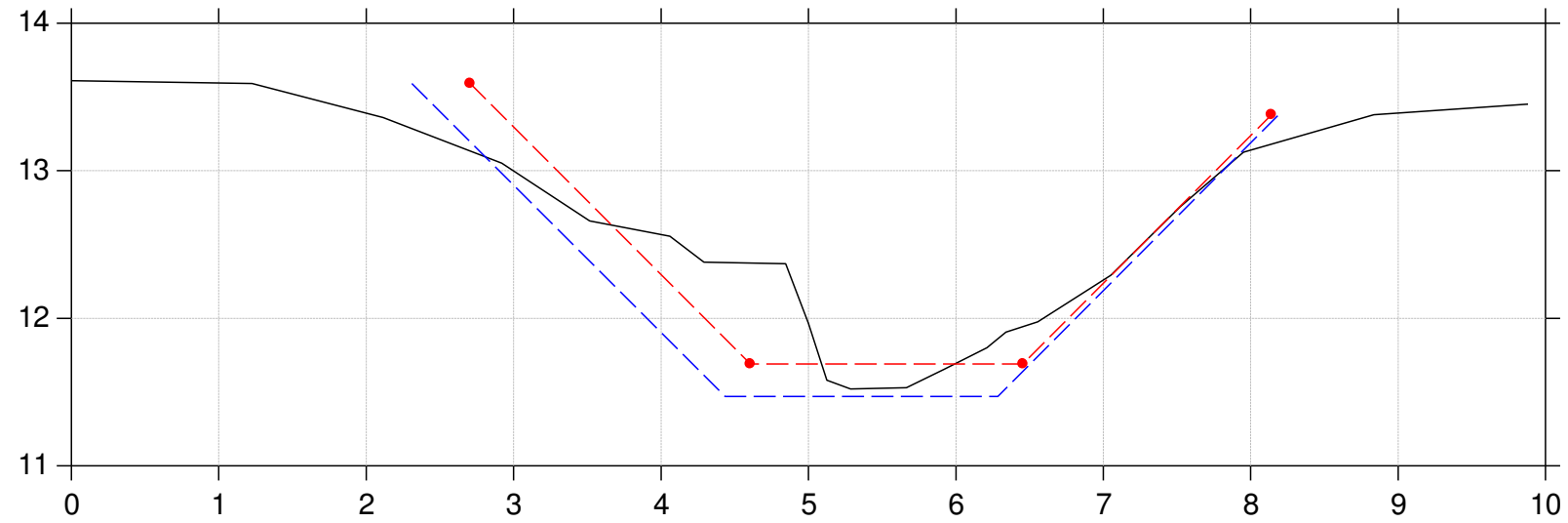

Lodret akse : Kote i m DVR90, skala 1:50

Vandret akse : Afstand i m, skala 1:50

Tværfiler af opmålt skikkelse,  
tidligere regulativskikkelse og fællesregulativ-skikkelse

- Fællesregulativ skikkelse
- Tidligere regulativskikkelse
- Opmålt skikkelse

St. 3029

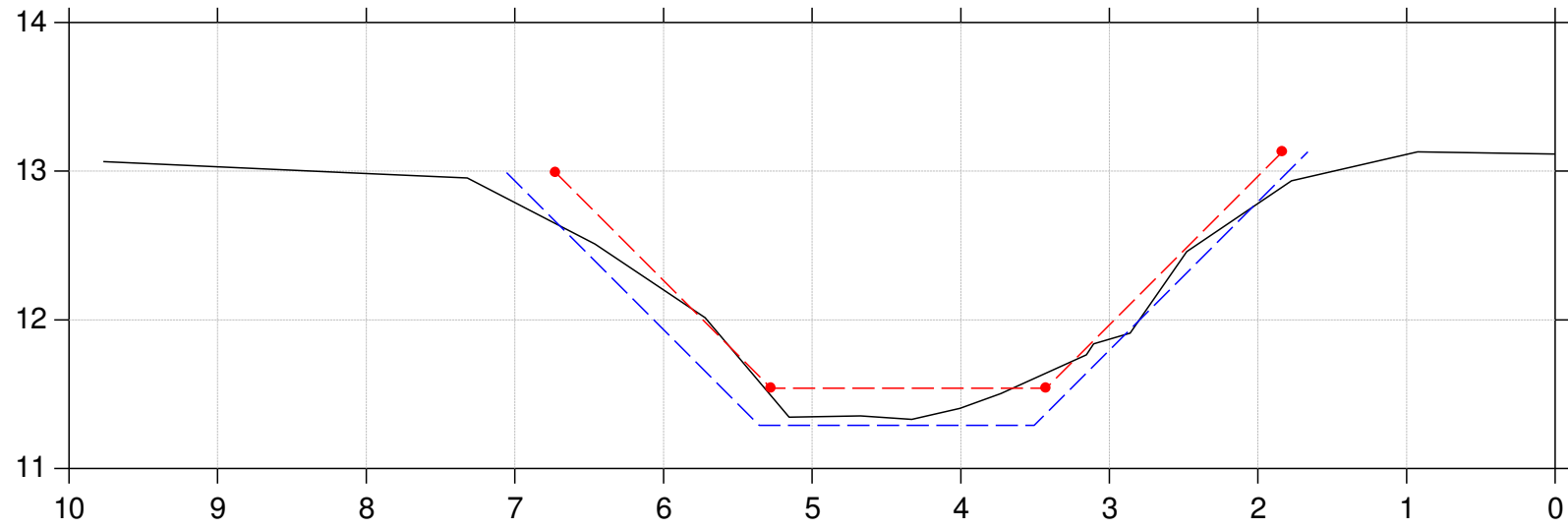

St. 3081

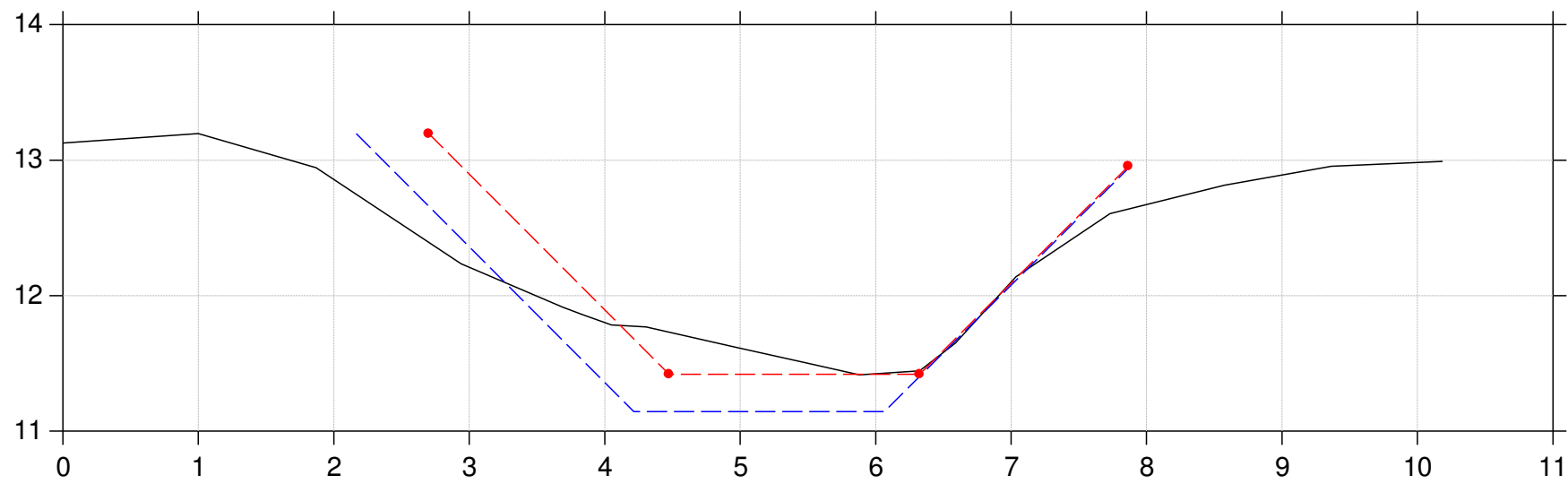



Lodret akse : Kote i m DVR90, skala 1:50

Vandret akse : Afstand i m, skala 1:50

Tværfiler af opmålt skikkelse,  
tidligere regulativskikkelse og fællesregulativ-skikkelse

- Fællesregulativ skikkelse
- Tidligere regulativskikkelse
- Opmålt skikkelse

St. 3217

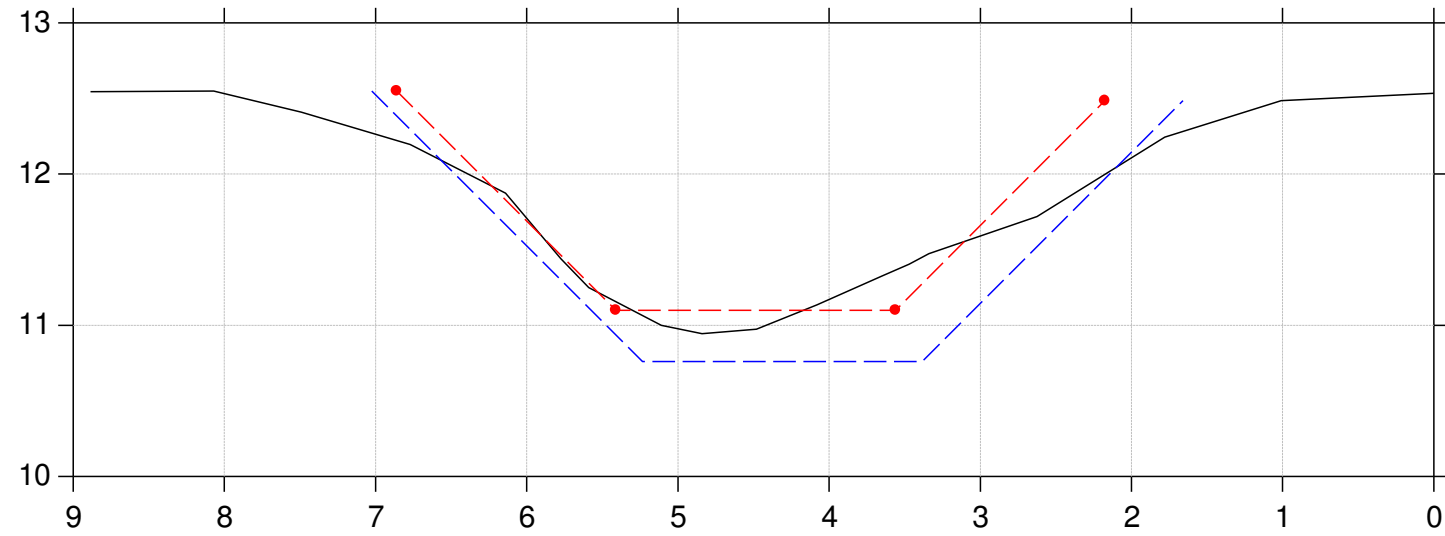

St. 3306

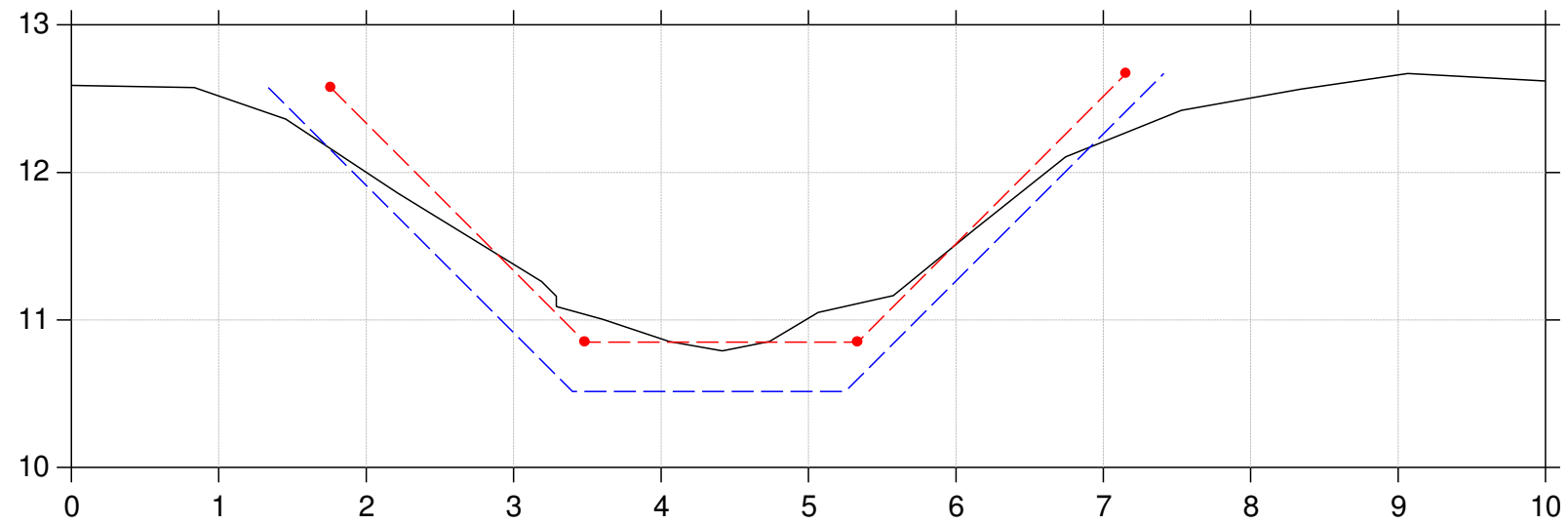

Lodret akse : Kote i m DVR90, skala 1:50

Vandret akse : Afstand i m, skala 1:50

Tværfiler af opmålt skikkelse,  
tidligere regulativskikkelse og fællesregulativ-skikkelse

- Fællesregulativ skikkelse
- Tidligere regulativskikkelse
- Opmålt skikkelse

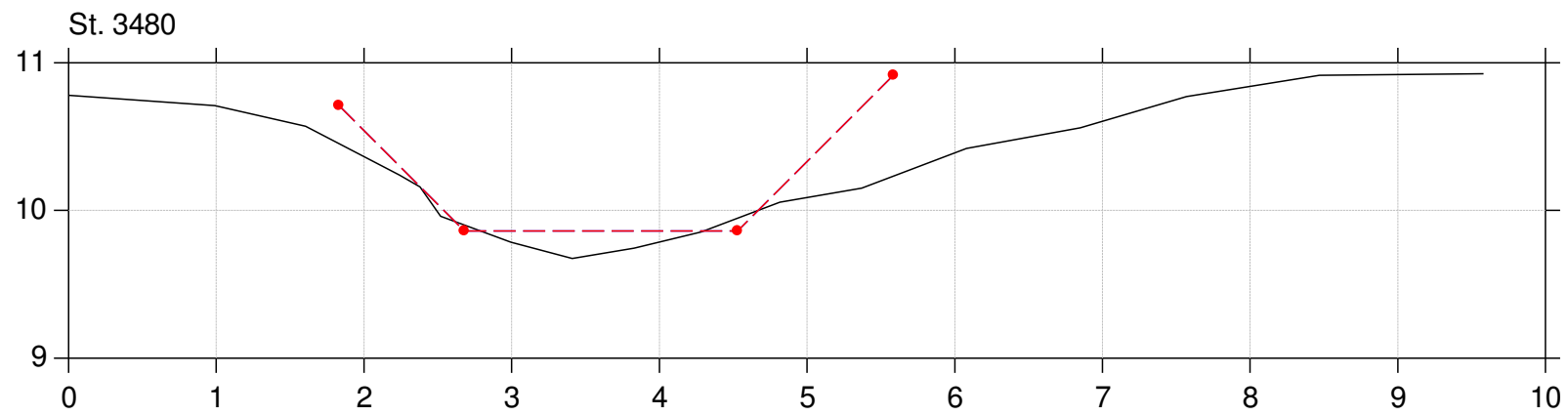
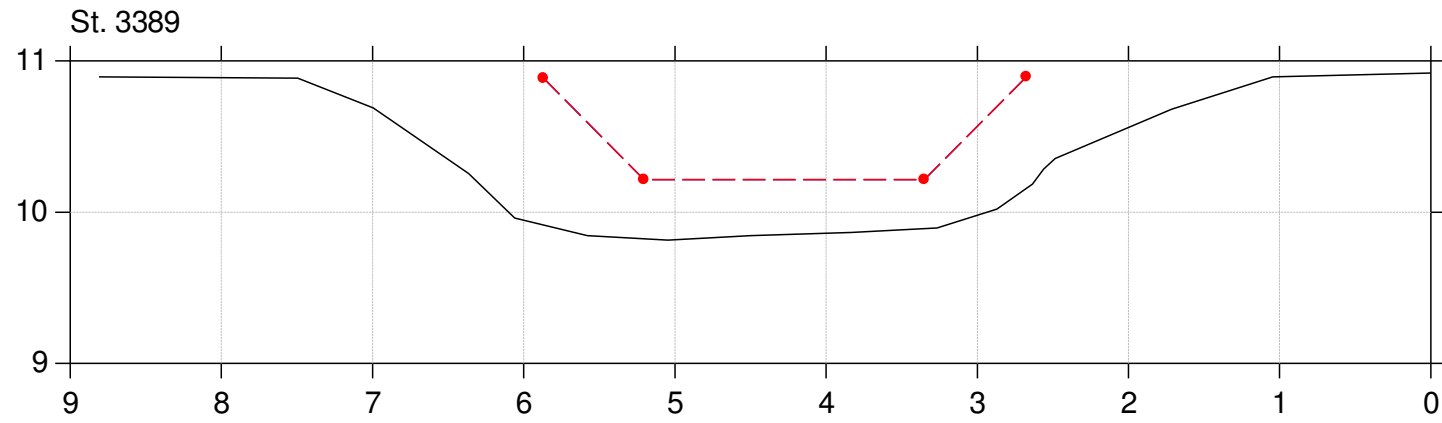

Lodret akse : Kote i m DVR90, skala 1:50

Vandret akse : Afstand i m, skala 1:50

Tværfiler af opmålt skikkelse,  
tidligere regulativskikkelse og fællesregulativ-skikkelse

- Fællesregulativ skikkelse
- Tidligere regulativskikkelse
- Opmålt skikkelse

St. 3517

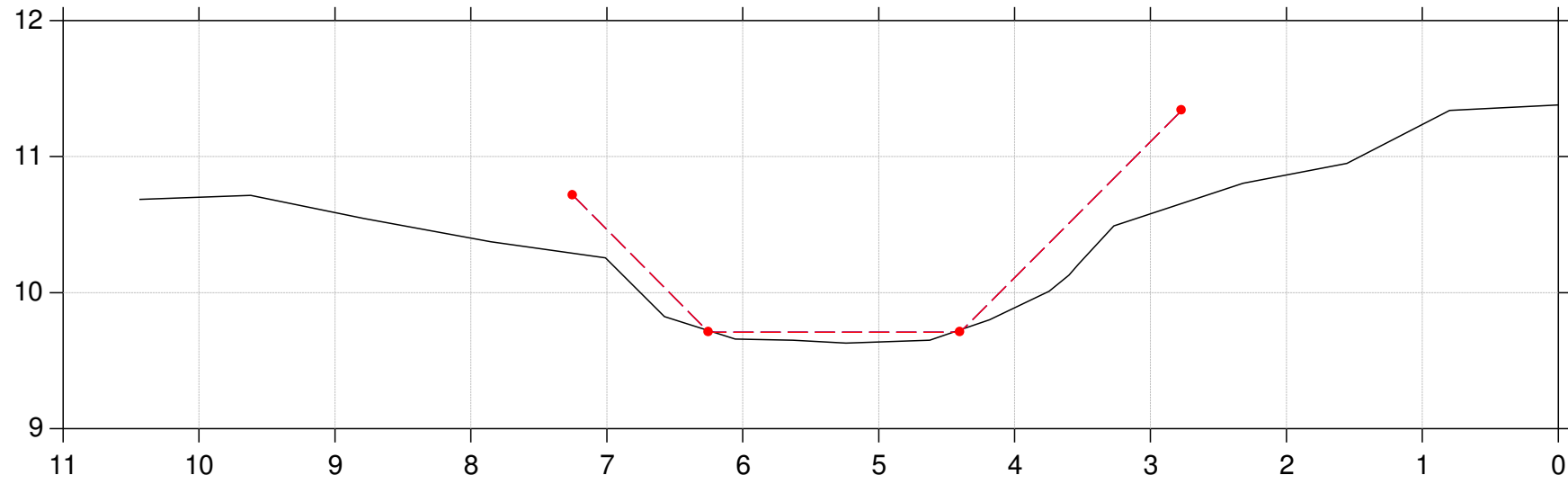

St. 3523

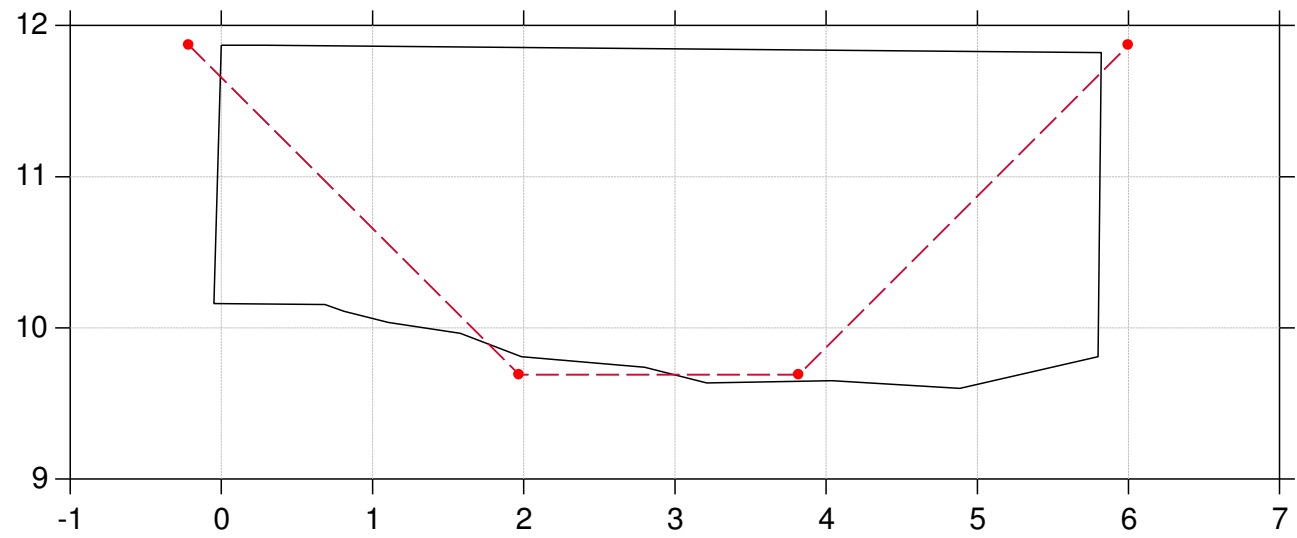

Lodret akse : Kote i m DVR90, skala 1:50

Vandret akse : Afstand i m, skala 1:50

Tværfiler af opmålt skikkelse,  
tidligere regulativskikkelse og fællesregulativ-skikkelse

- Fællesregulativ skikkelse
- Tidligere regulativskikkelse
- Opmålt skikkelse

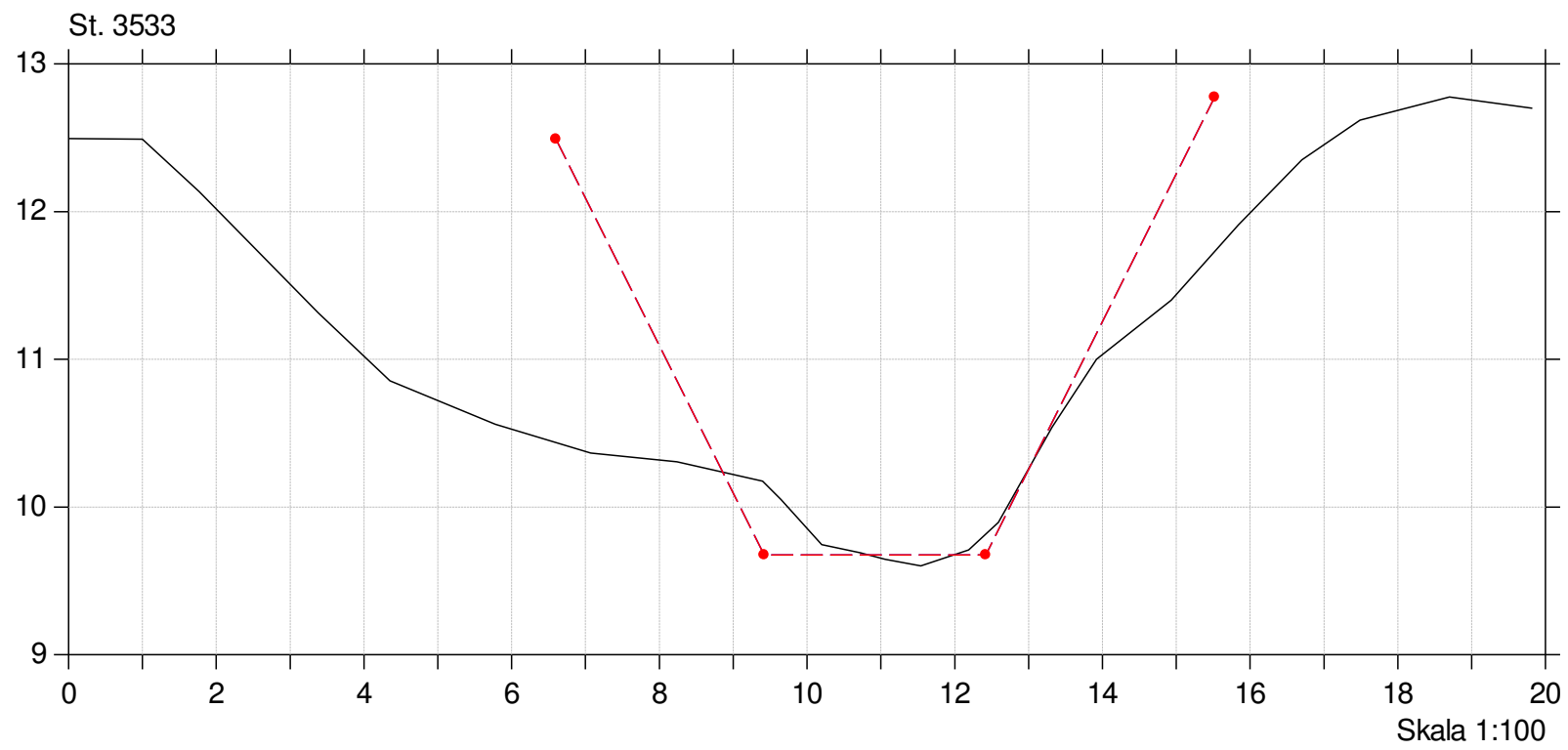
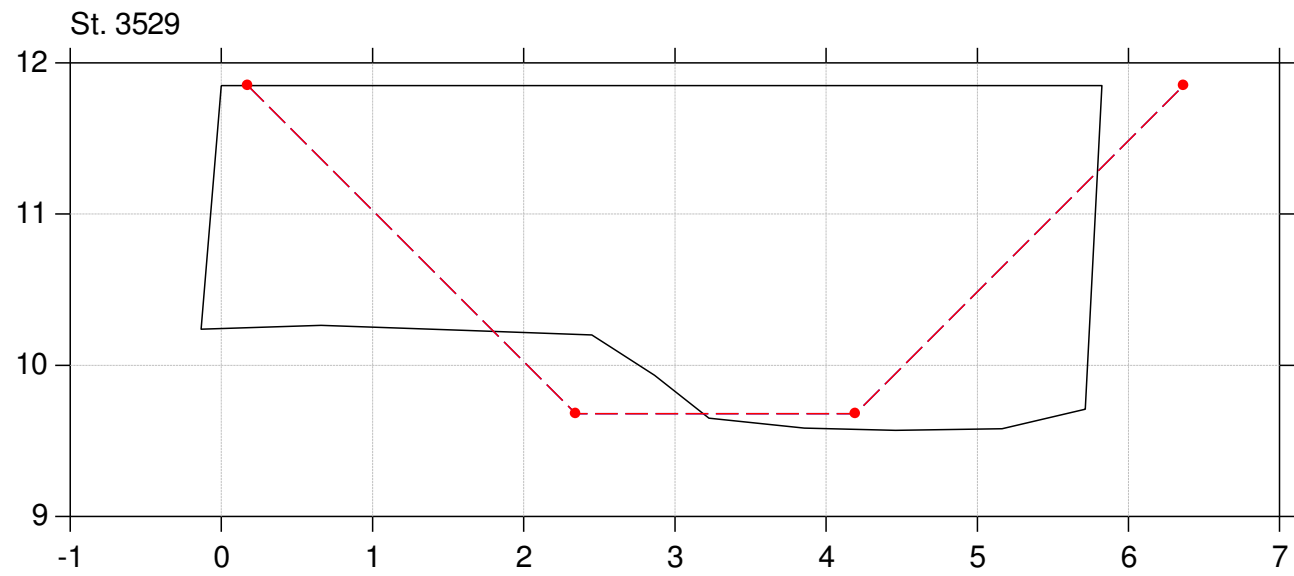

Lodret akse : Kote i m DVR90, skala 1:50

Vandret akse : Afstand i m, skala 1:50

Tværfiler af opmålt skikkelse,  
tidligere regulativskikkelse og fællesregulativ-skikkelse

- Fællesregulativ skikkelse
- Tidligere regulativskikkelse
- Opmålt skikkelse

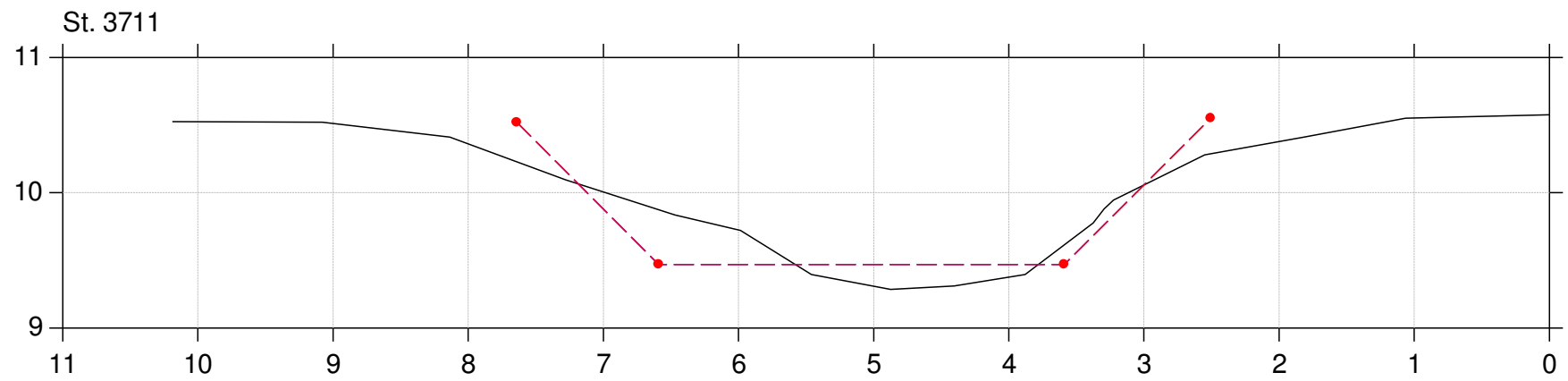
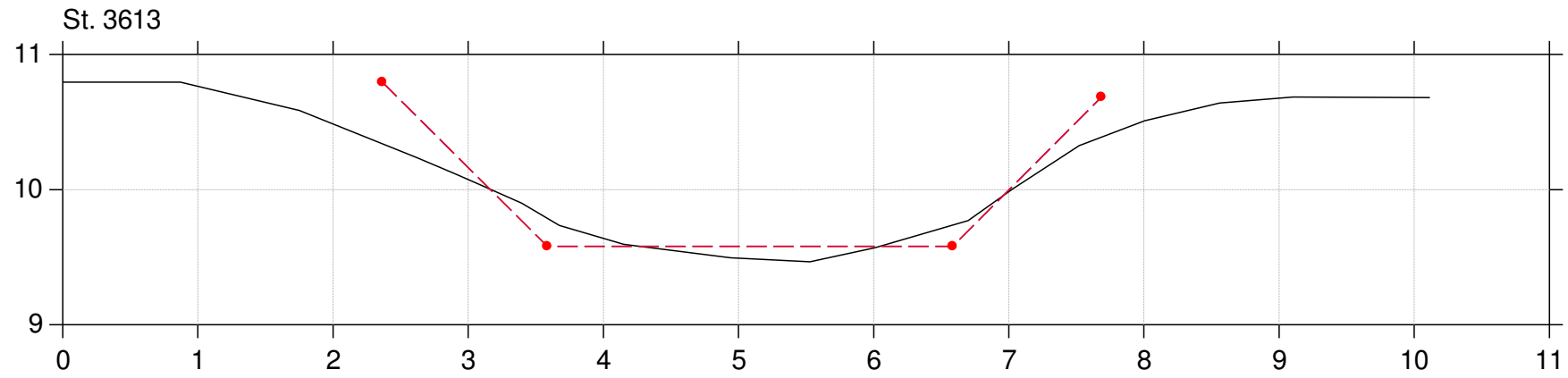

Lodret akse : Kote i m DVR90, skala 1:50

Vandret akse : Afstand i m, skala 1:50

Tværfiler af opmålt skikkelse,  
tidligere regulativskikkelse og fællesregulativ-skikkelse

- Fællesregulativ skikkelse
- Tidligere regulativskikkelse
- Opmålt skikkelse

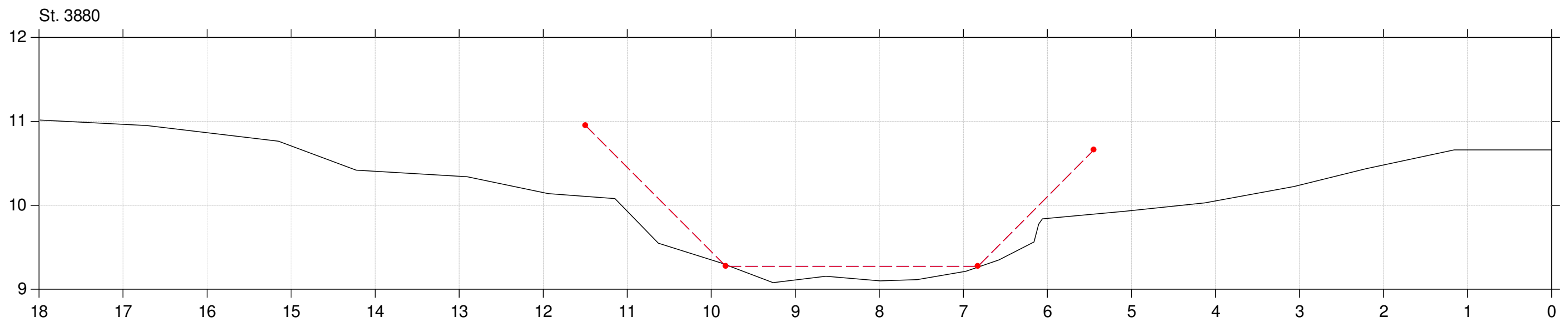
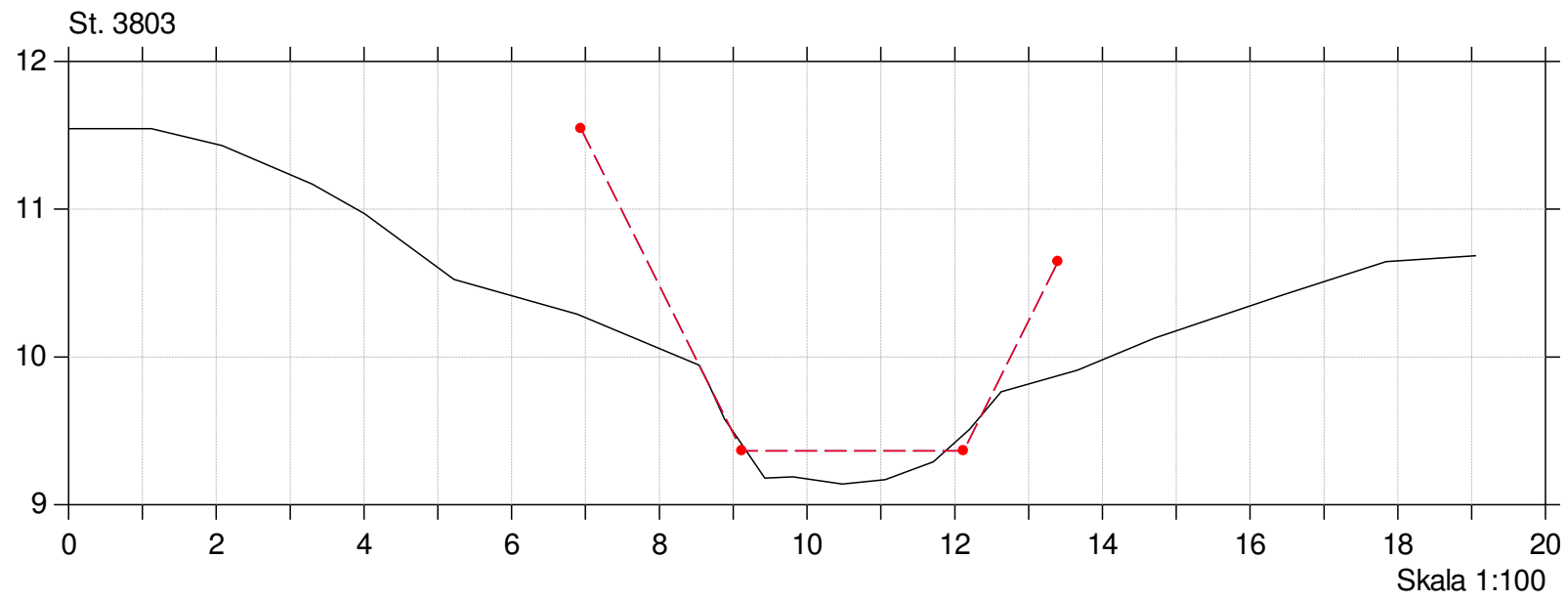

Lodret akse : Kote i m DVR90, skala 1:50

Vandret akse : Afstand i m, skala 1:50

Tværfiler af opmålt skikkelse,  
tidligere regulativskikkelse og fællesregulativ-skikkelse

- Fællesregulativ skikkelse
- Tidligere regulativskikkelse
- Opmålt skikkelse

St. 3969

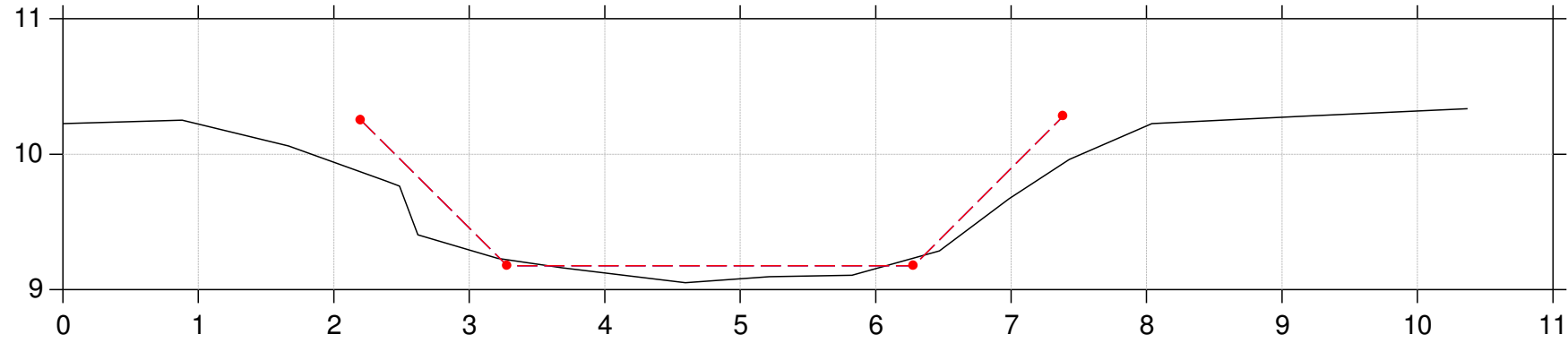

St. 4056

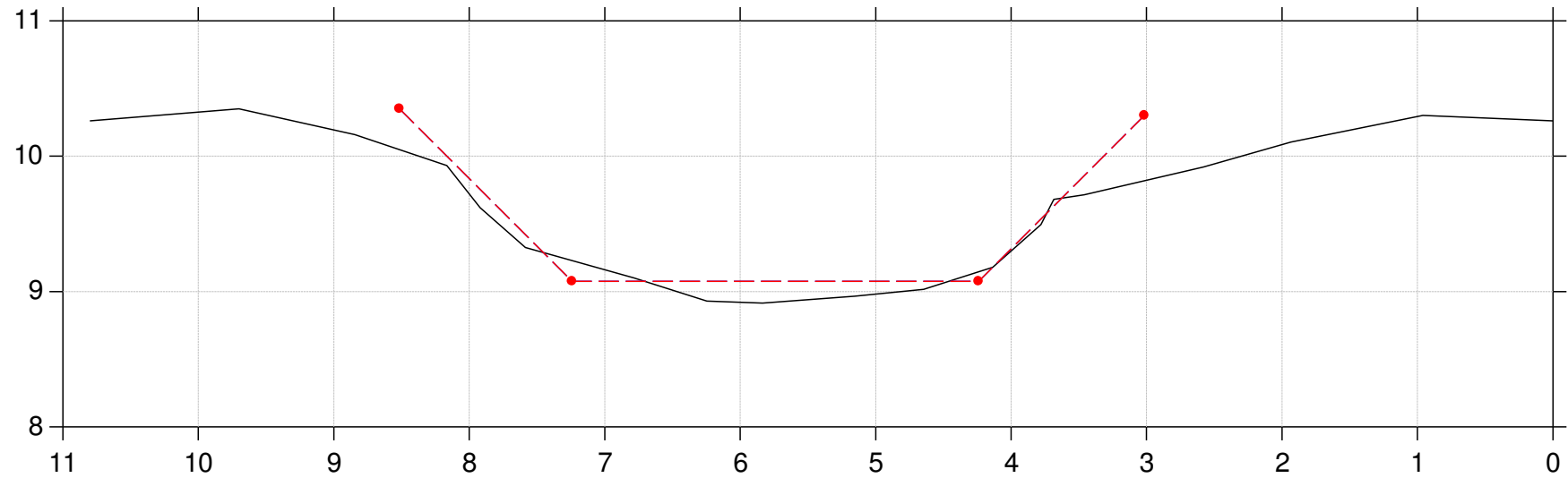

Lodret akse : Kote i m DVR90, skala 1:50

Vandret akse : Afstand i m, skala 1:50

Tværfiler af opmålt skikkelse,  
tidligere regulativskikkelse og fællesregulativ-skikkelse

- Fællesregulativ skikkelse
- Tidligere regulativskikkelse
- Opmålt skikkelse

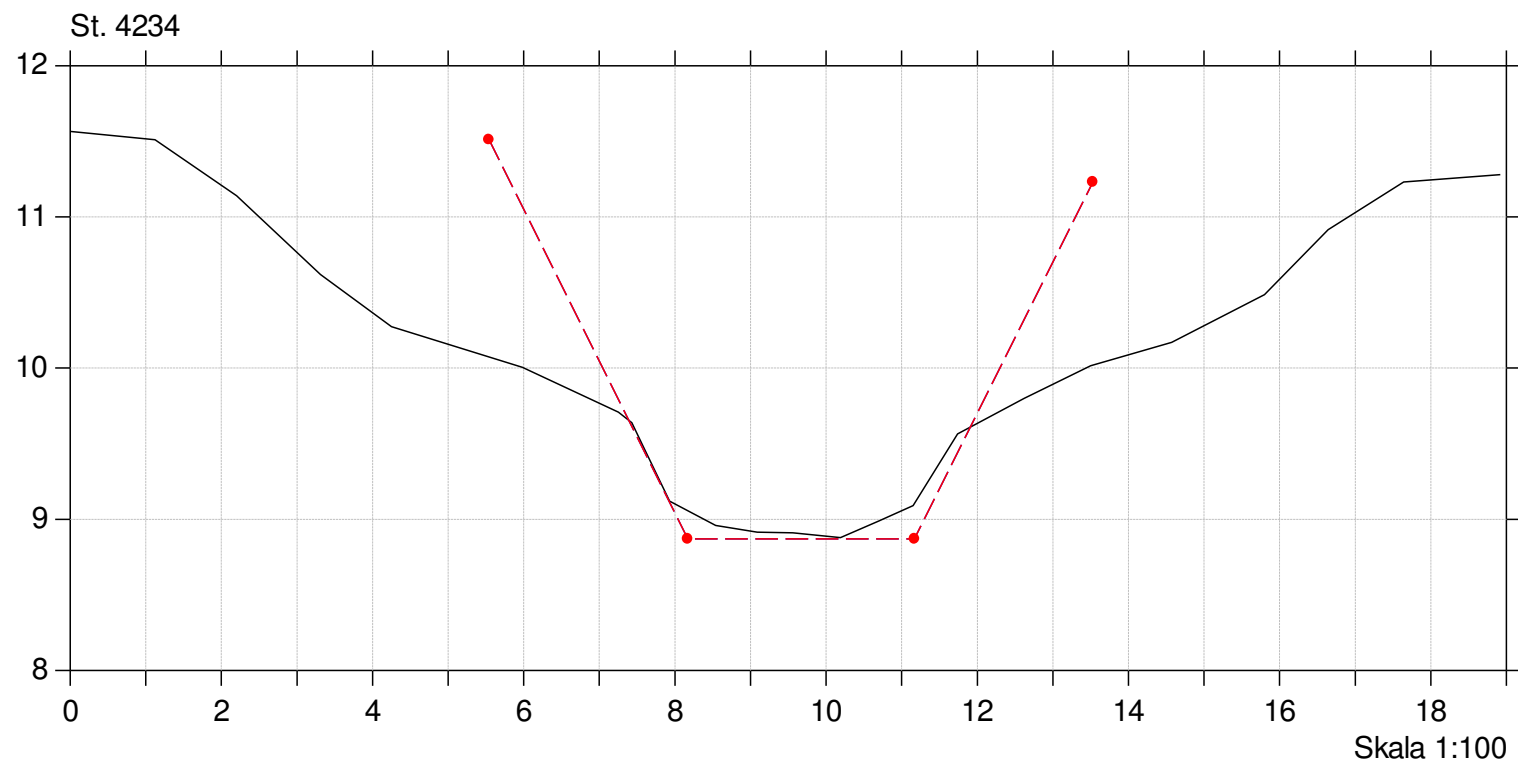
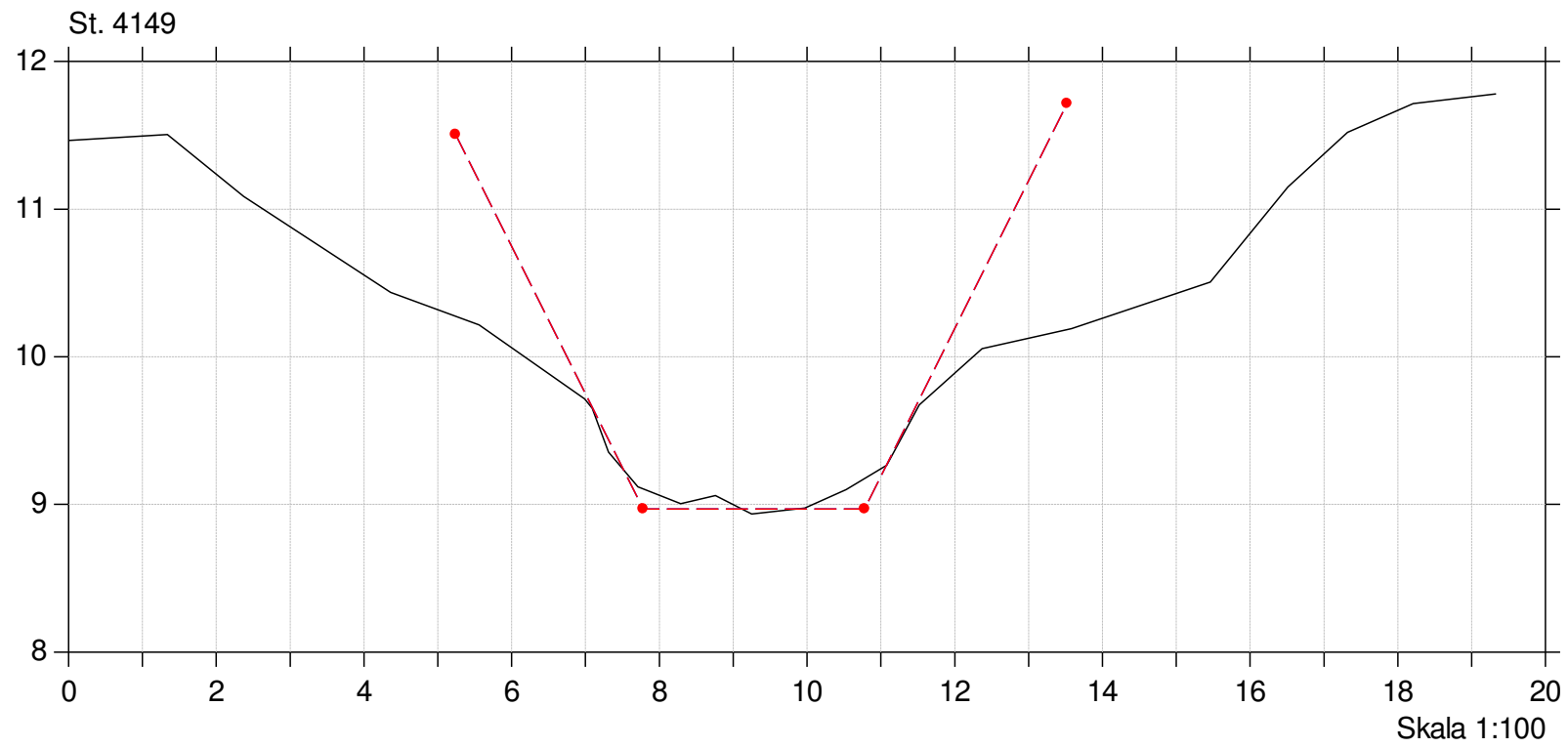



Lodret akse : Kote i m DVR90, skala 1:50

Vandret akse : Afstand i m, skala 1:50

Tværfiler af opmålt skikkelse,  
tidligere regulativskikkelse og fællesregulativ-skikkelse

- Fællesregulativ skikkelse
- Tidligere regulativskikkelse
- Opmålt skikkelse

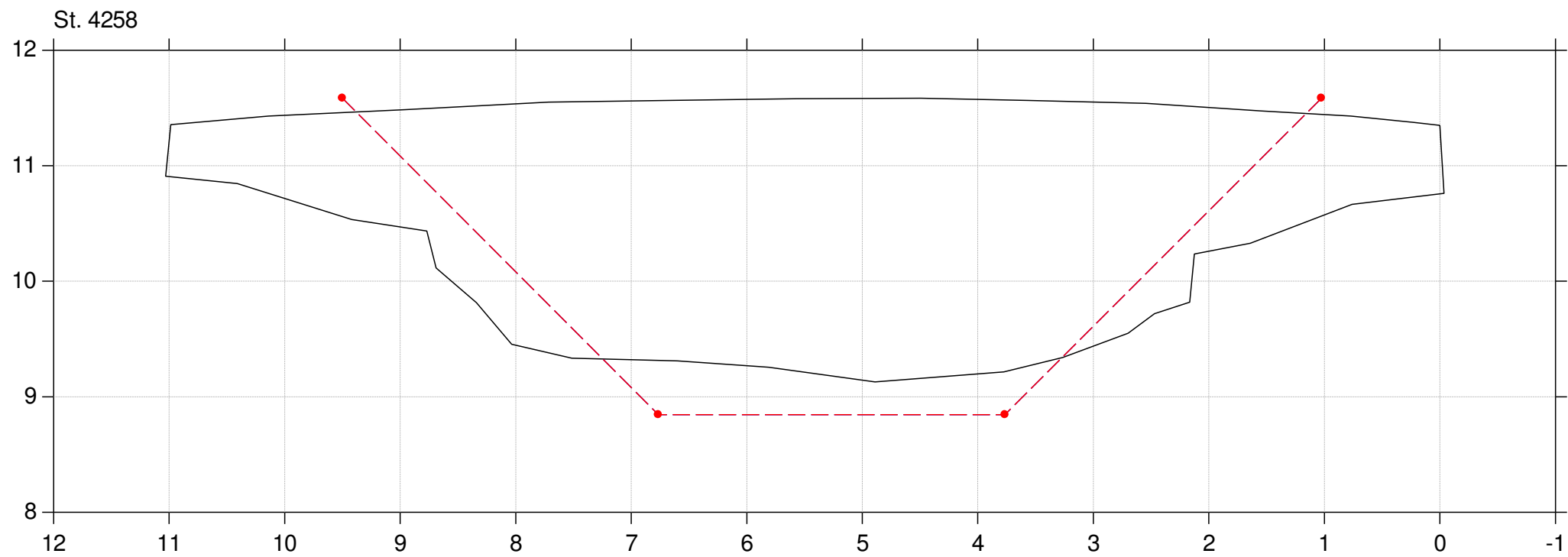
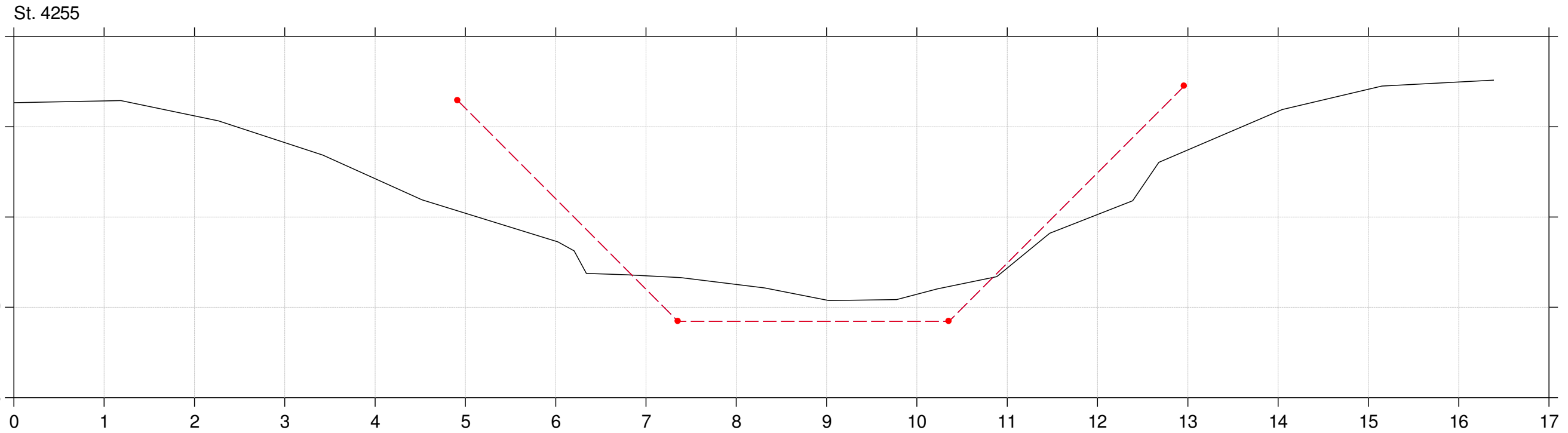

Lodret akse : Kote i m DVR90, skala 1:50

Vandret akse : Afstand i m, skala 1:50

Tværfiler af opmålt skikkelse,  
tidligere regulativskikkelse og fællesregulativ-skikkelse

- Fællesregulativ skikkelse
- Tidligere regulativskikkelse
- Opmålt skikkelse

St. 4261

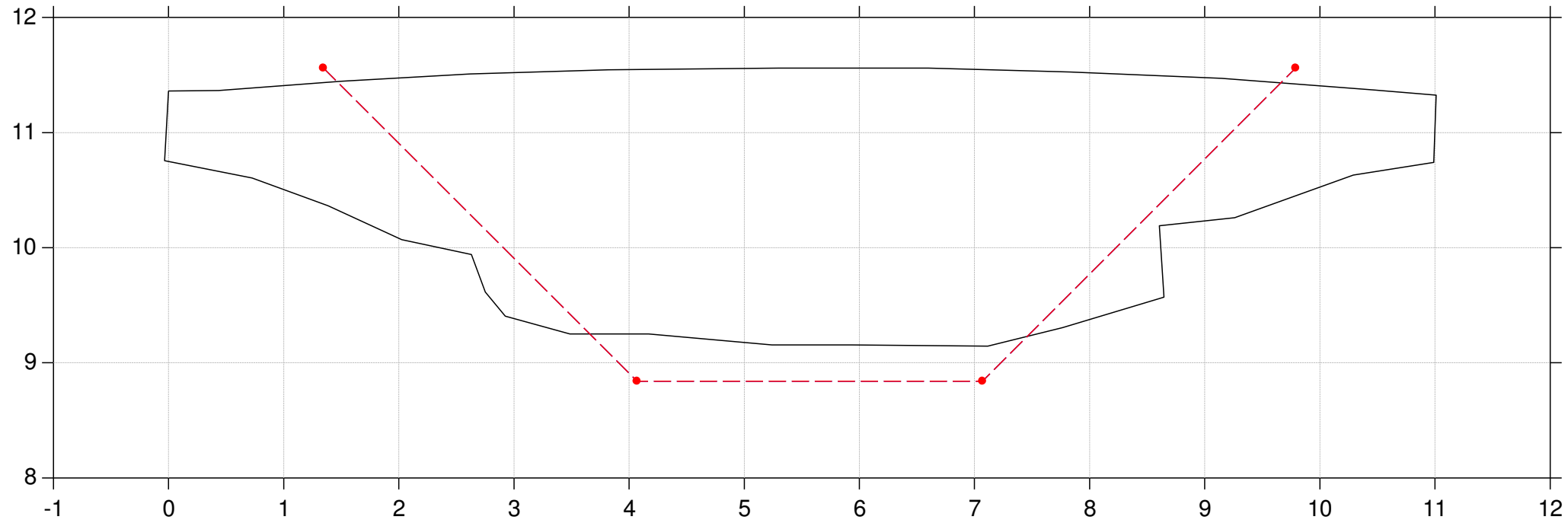

St. 4266

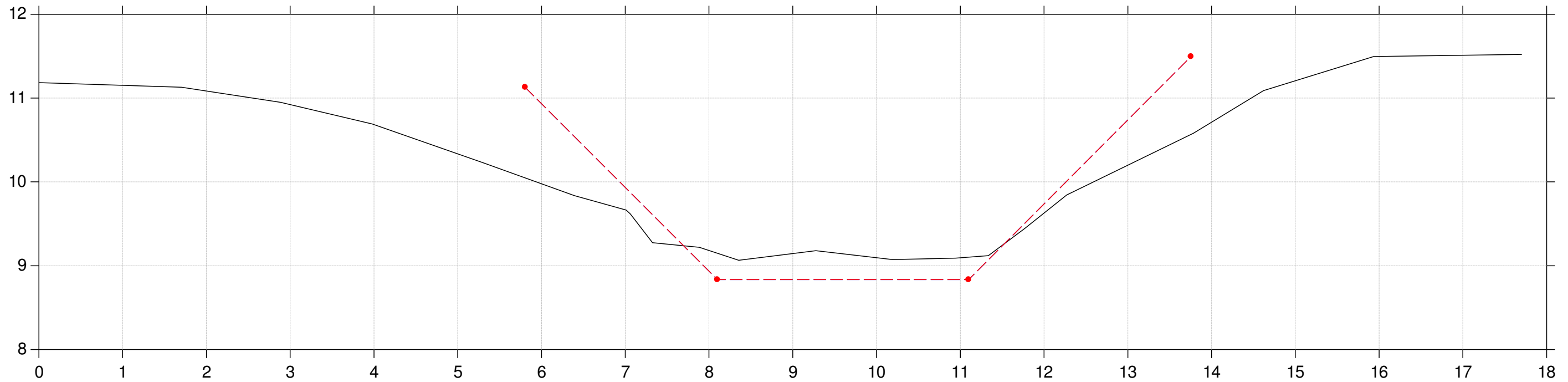

Lodret akse : Kote i m DVR90, skala 1:50

Vandret akse : Afstand i m, skala 1:50

Tværfiler af opmålt skikkelse,  
tidligere regulativskikkelse og fællesregulativ-skikkelse

- Fællesregulativ skikkelse
- Tidligere regulativskikkelse
- Opmålt skikkelse

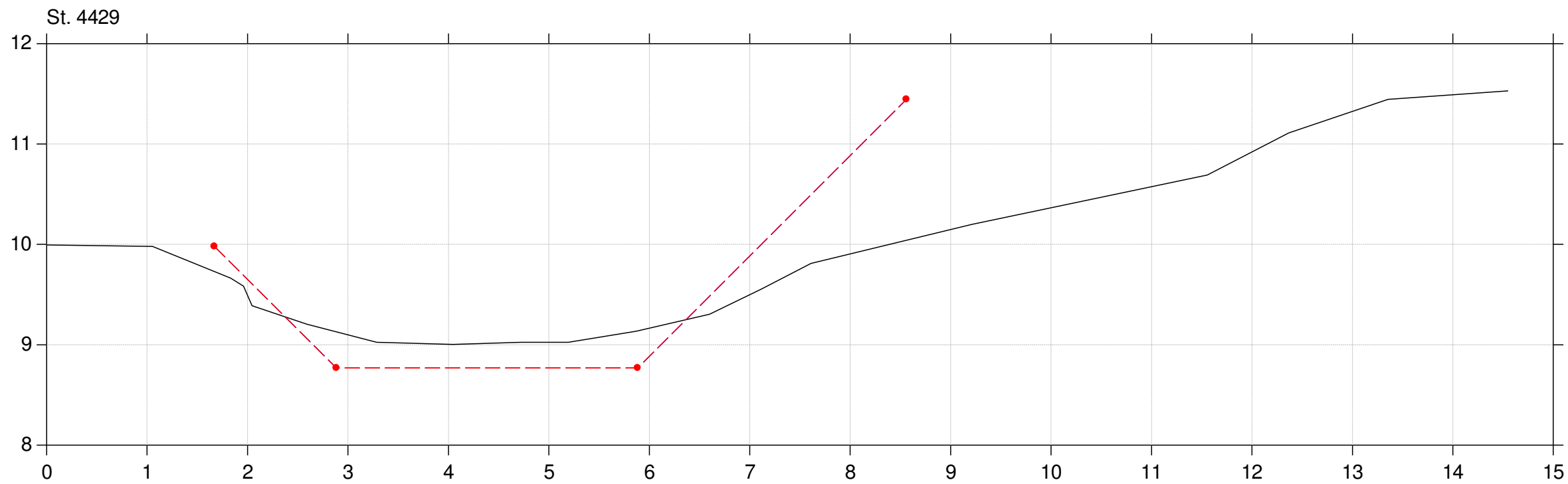
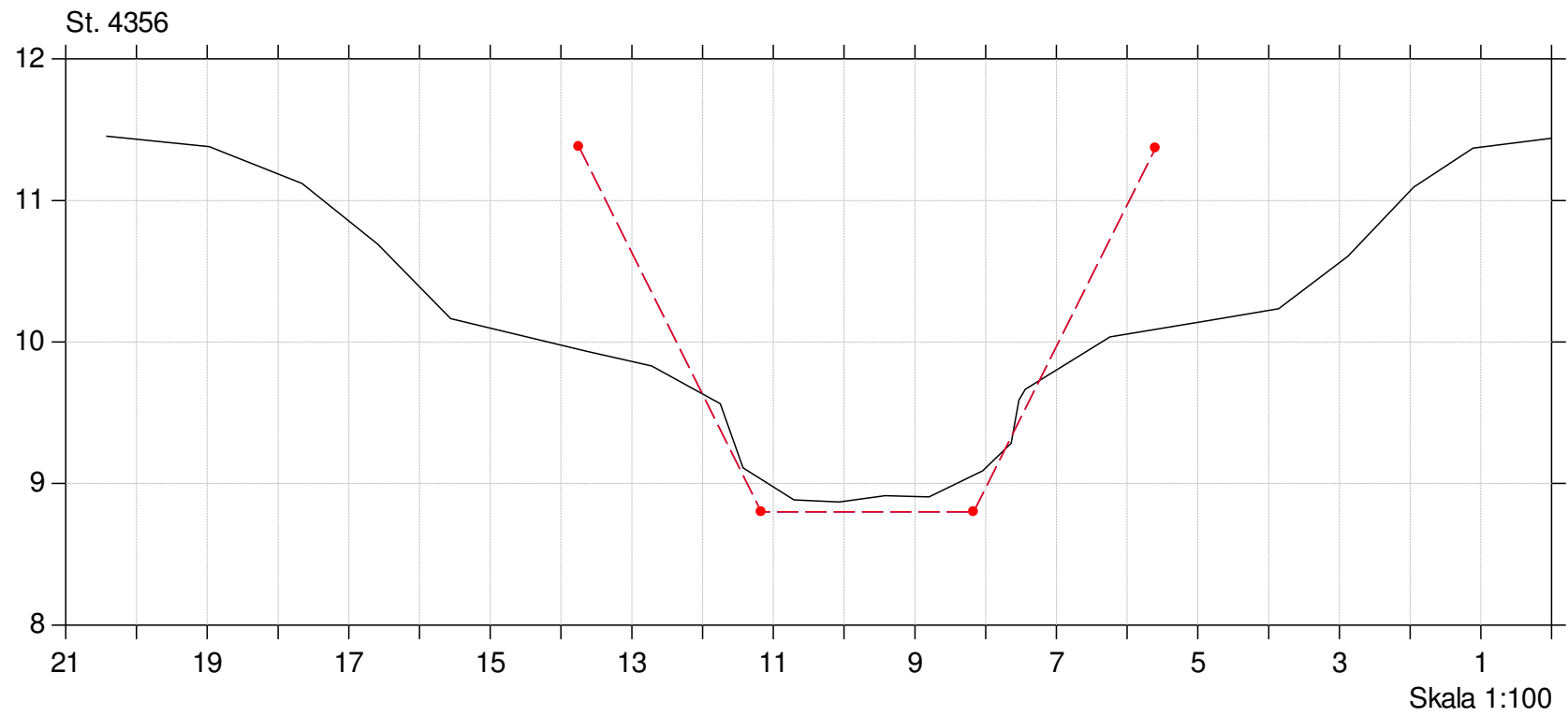

Lodret akse : Kote i m DVR90, skala 1:50

Vandret akse : Afstand i m, skala 1:50

Tværfiler af opmålt skikkelse,  
tidligere regulativskikkelse og fællesregulativ-skikkelse

- Fællesregulativ skikkelse
- Tidligere regulativskikkelse
- Opmålt skikkelse

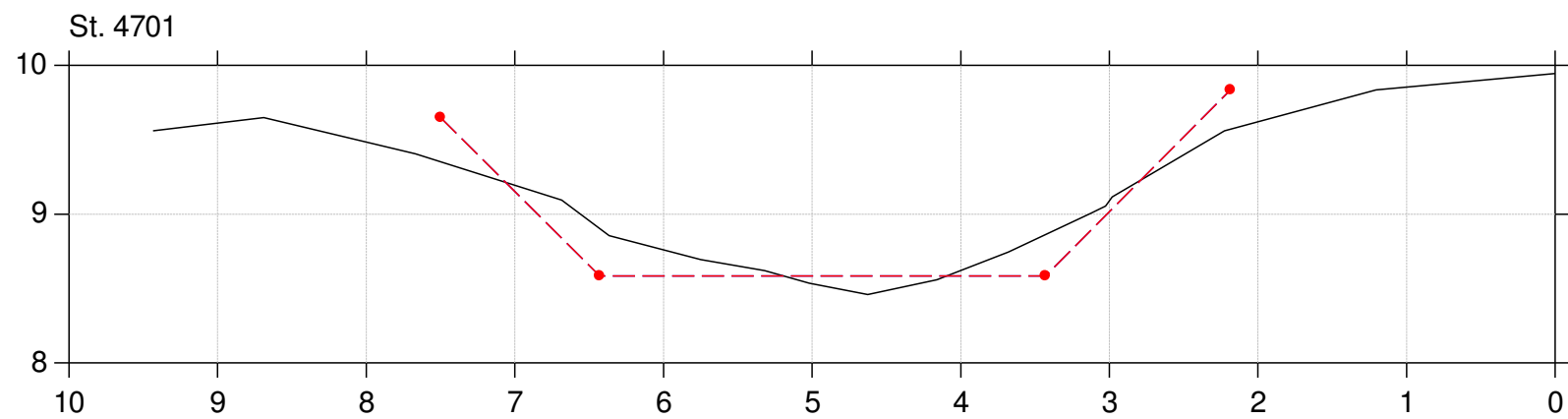
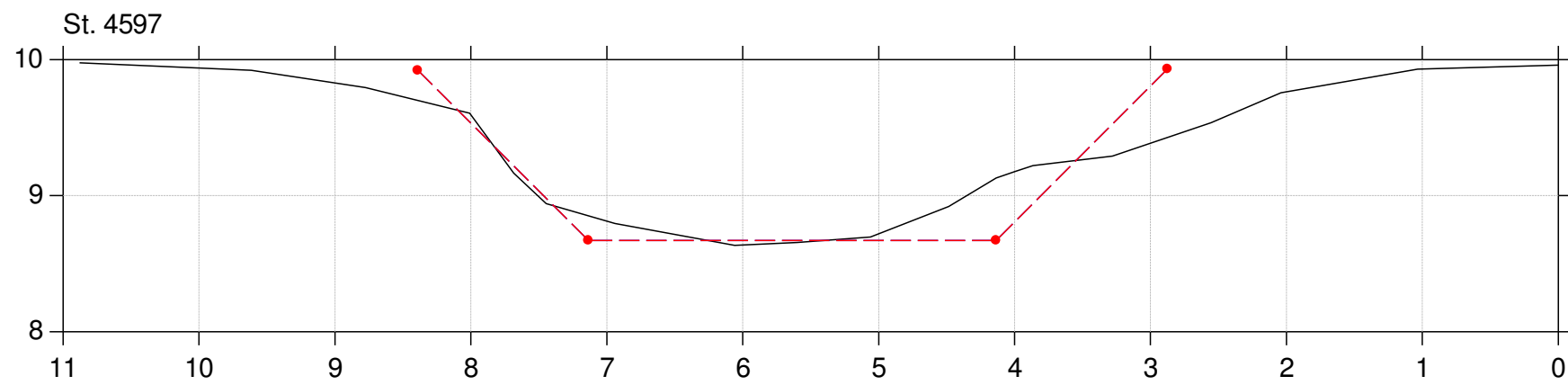
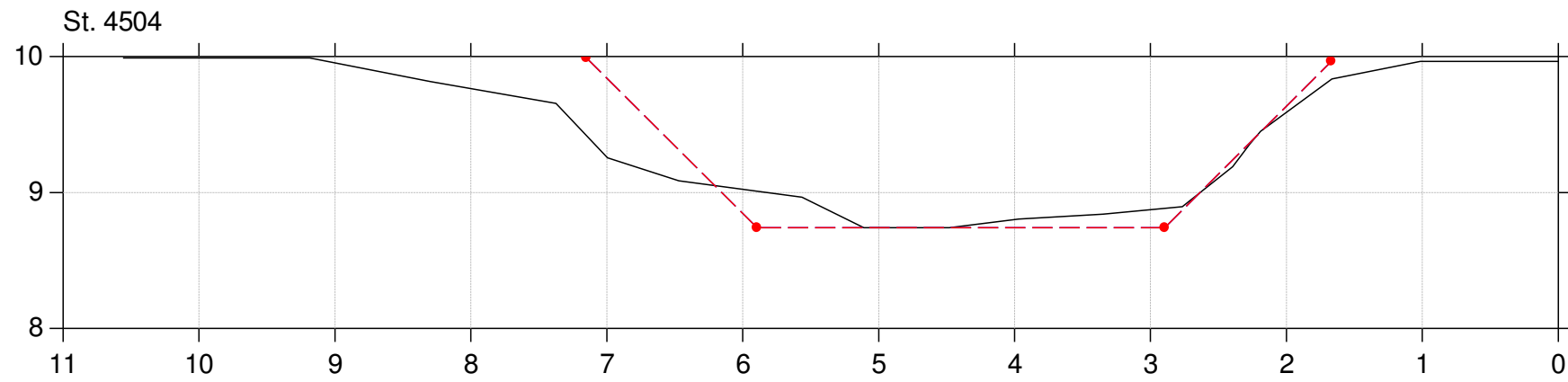

Lodret akse : Kote i m DVR90, skala 1:50

Vandret akse : Afstand i m, skala 1:50

Tværfiler af opmålt skikkelse,  
tidligere regulativskikkelse og fællesregulativ-skikkelse

- Fællesregulativ skikkelse
- Tidligere regulativskikkelse
- Opmålt skikkelse

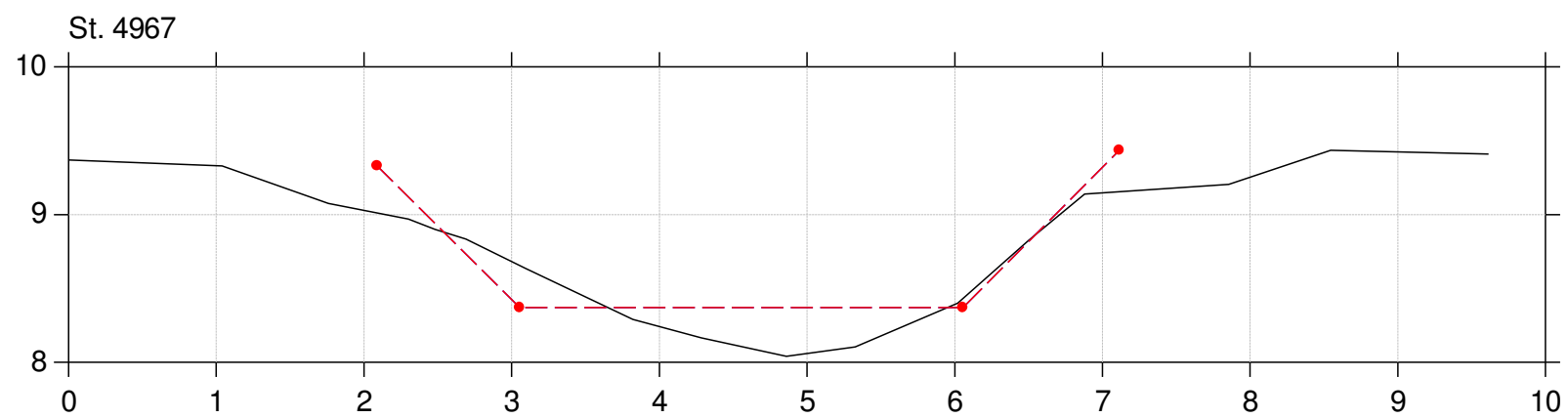
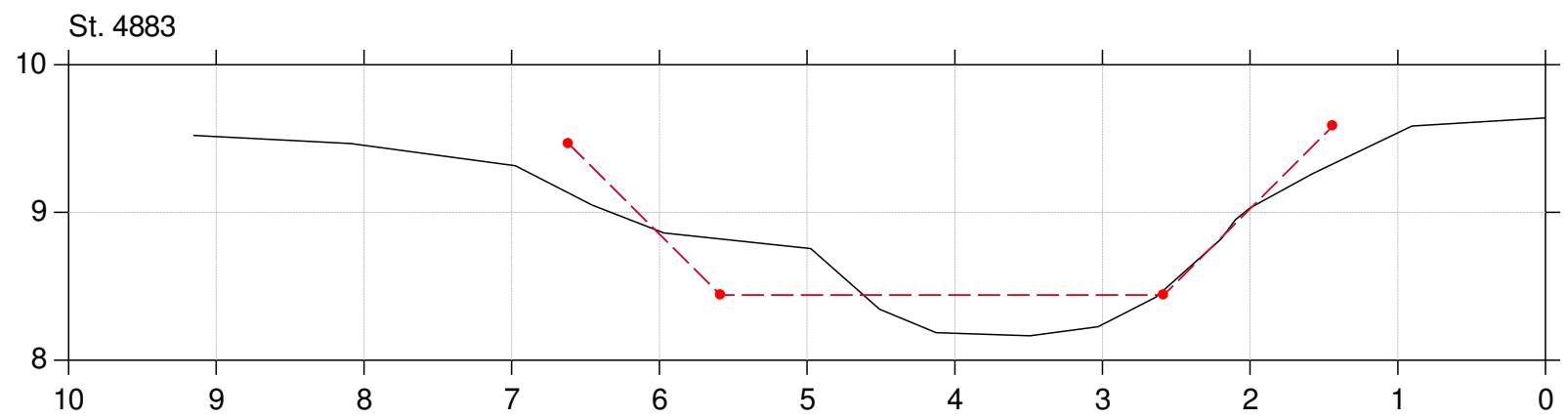
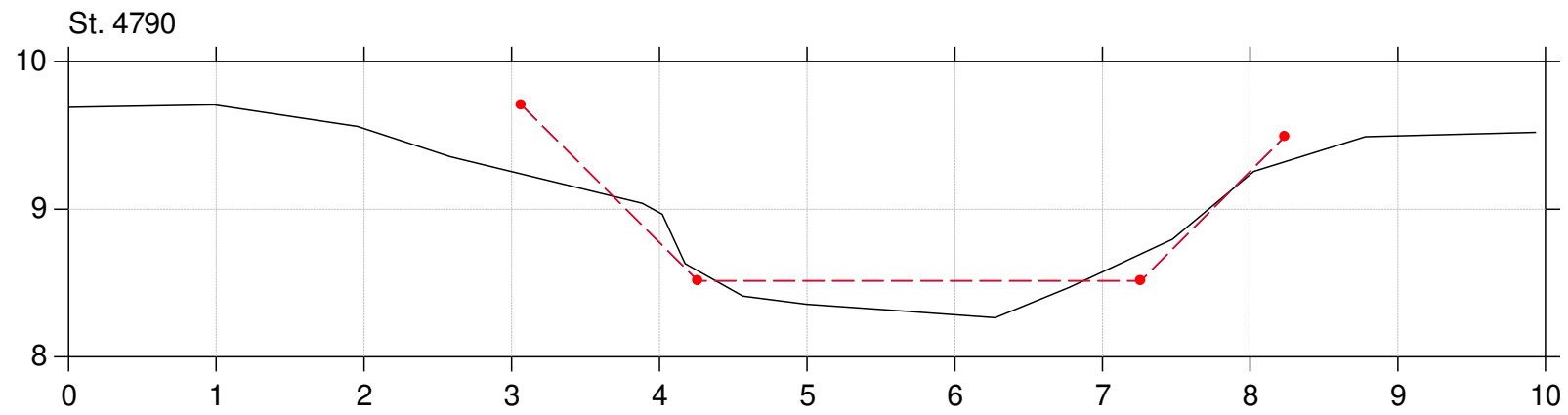

Lodret akse : Kote i m DVR90, skala 1:50

Vandret akse : Afstand i m, skala 1:50

Tværfiler af opmålt skikkelse,  
tidligere regulativskikkelse og fællesregulativ-skikkelse

- Fællesregulativ skikkelse
- Tidligere regulativskikkelse
- Opmålt skikkelse

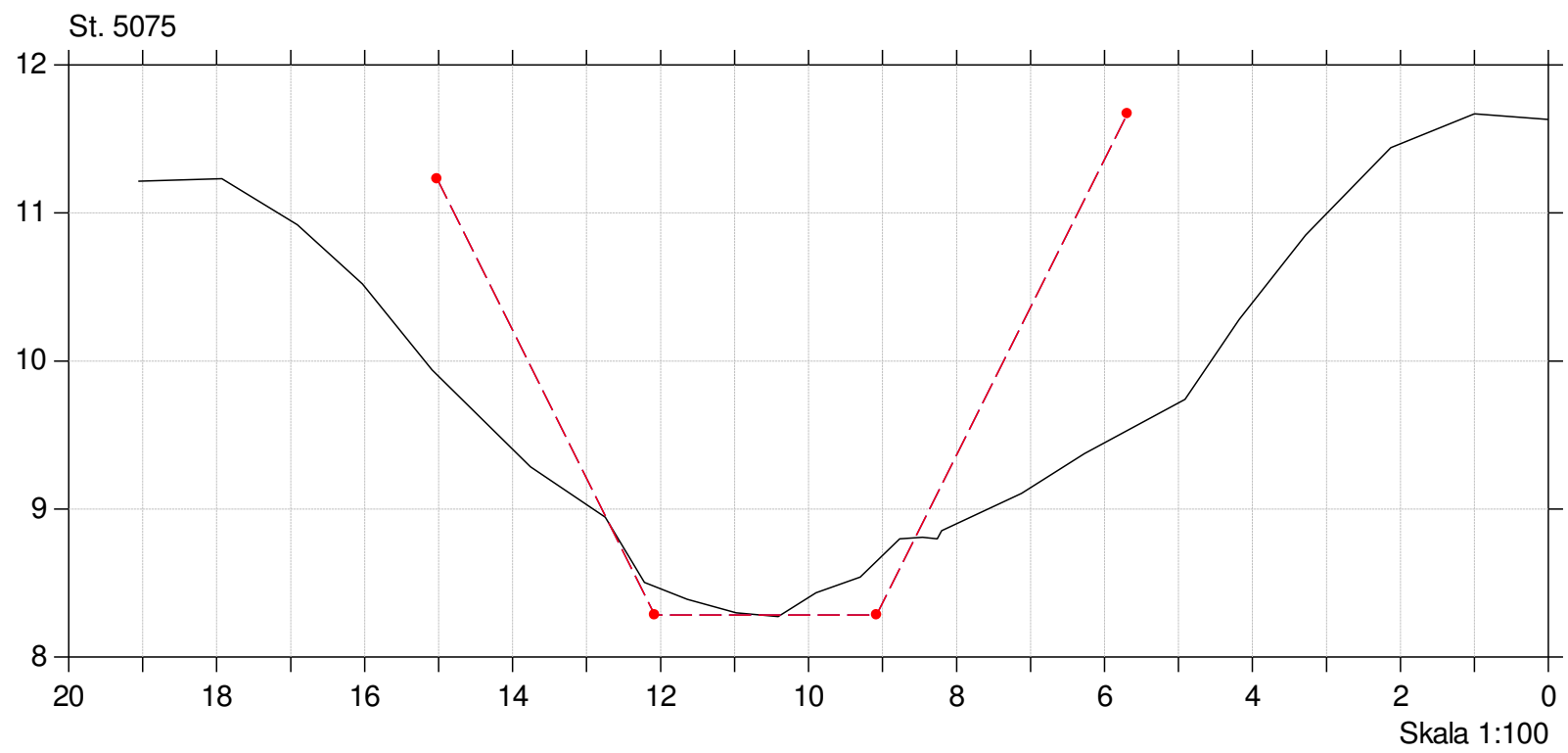
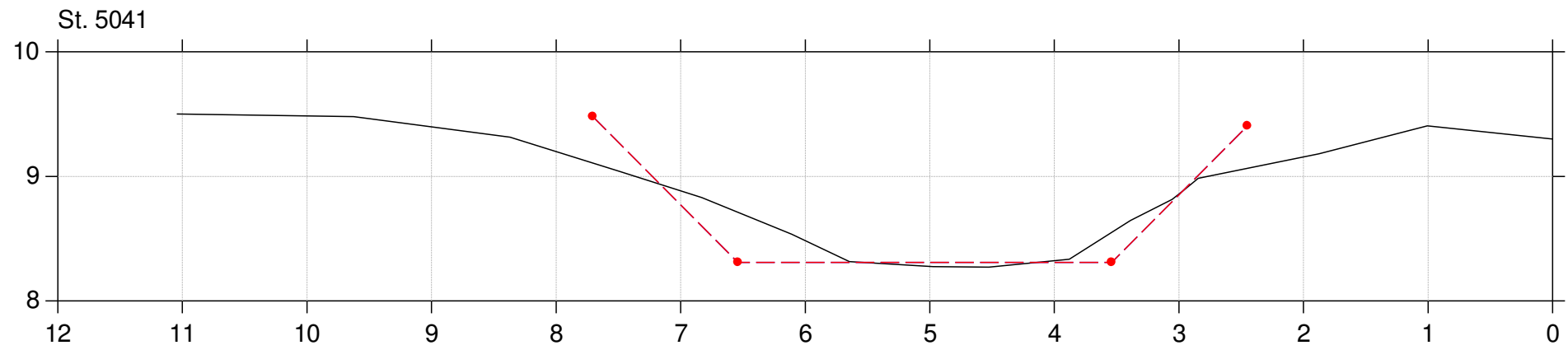

Lodret akse : Kote i m DVR90, skala 1:50

Vandret akse : Afstand i m, skala 1:50

Tværfiler af opmålt skikkelse,  
tidligere regulativskikkelse og fællesregulativ-skikkelse

- Fællesregulativ skikkelse
- Tidligere regulativskikkelse
- Opmålt skikkelse

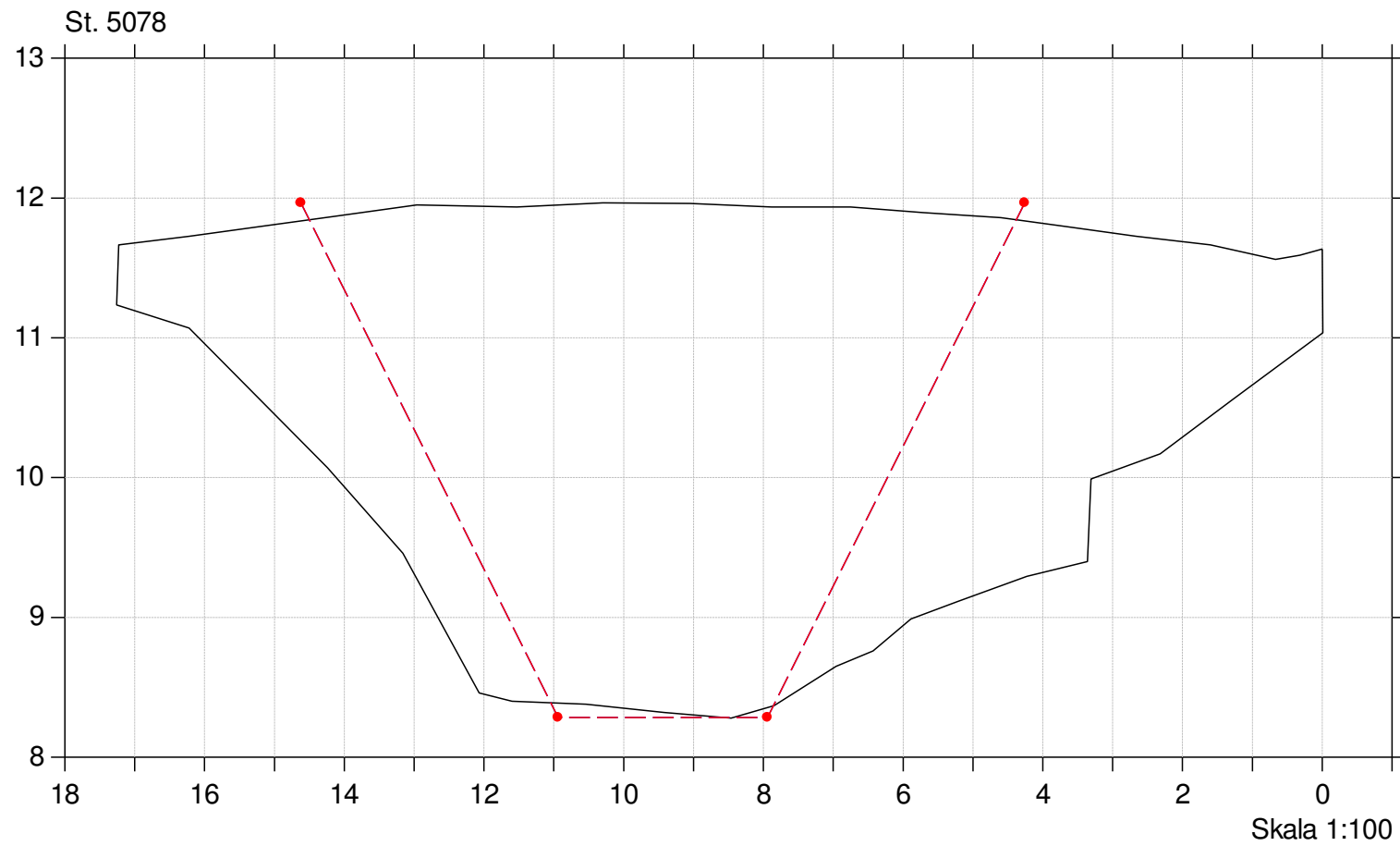

Lodret akse : Kote i m DVR90, skala 1:50

Vandret akse : Afstand i m, skala 1:50

Tværfiler af opmålt skikkelse,  
tidligere regulativskikkelse og fællesregulativ-skikkelse

- Fællesregulativ skikkelse
- Tidligere regulativskikkelse
- Opmålt skikkelse

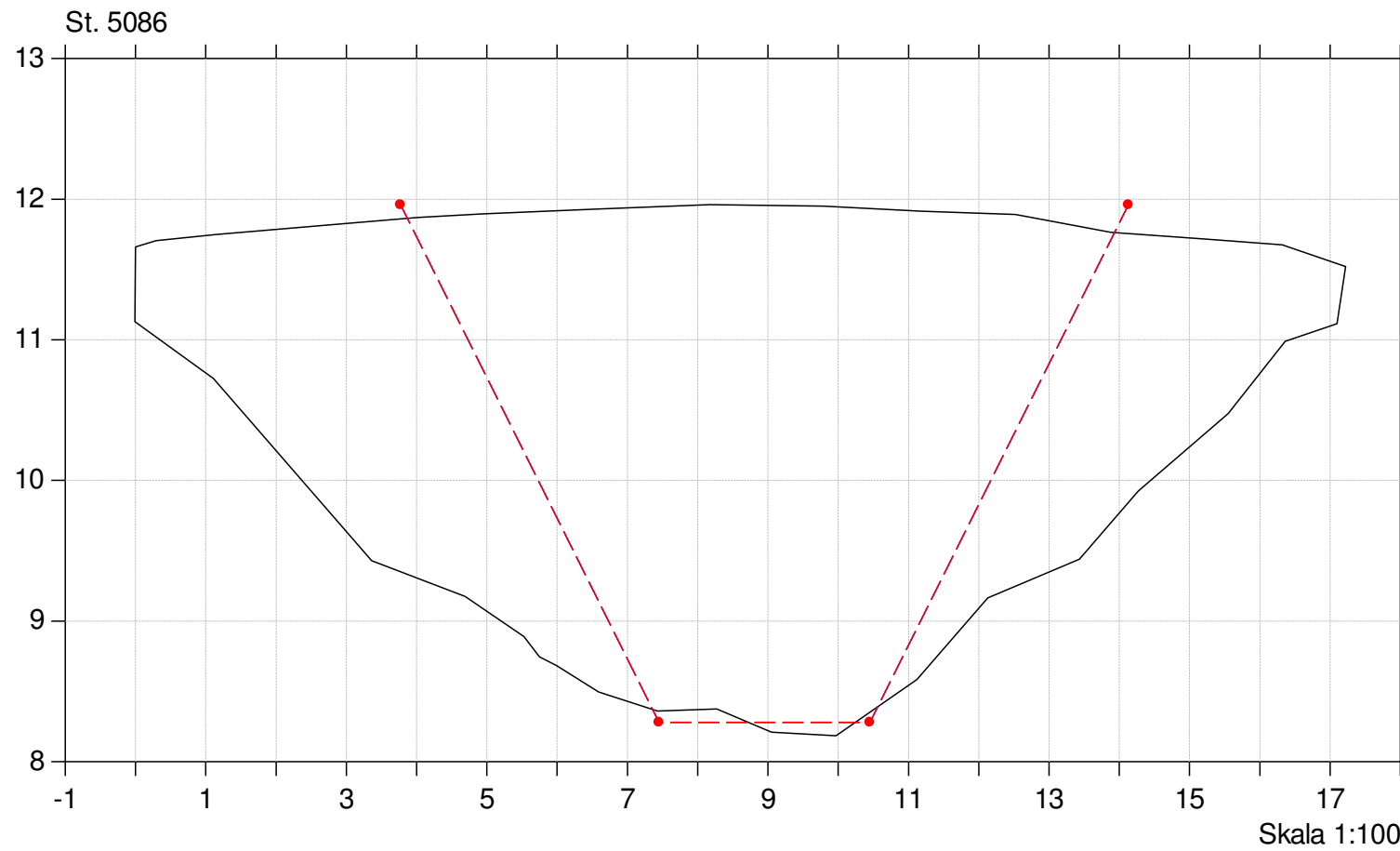



Lodret akse : Kote i m DVR90, skala 1:50

Vandret akse : Afstand i m, skala 1:50

Tværfiler af opmålt skikkelse,  
tidligere regulativskikkelse og fællesregulativ-skikkelse

- Fællesregulativ skikkelse
- Tidligere regulativskikkelse
- Opmålt skikkelse

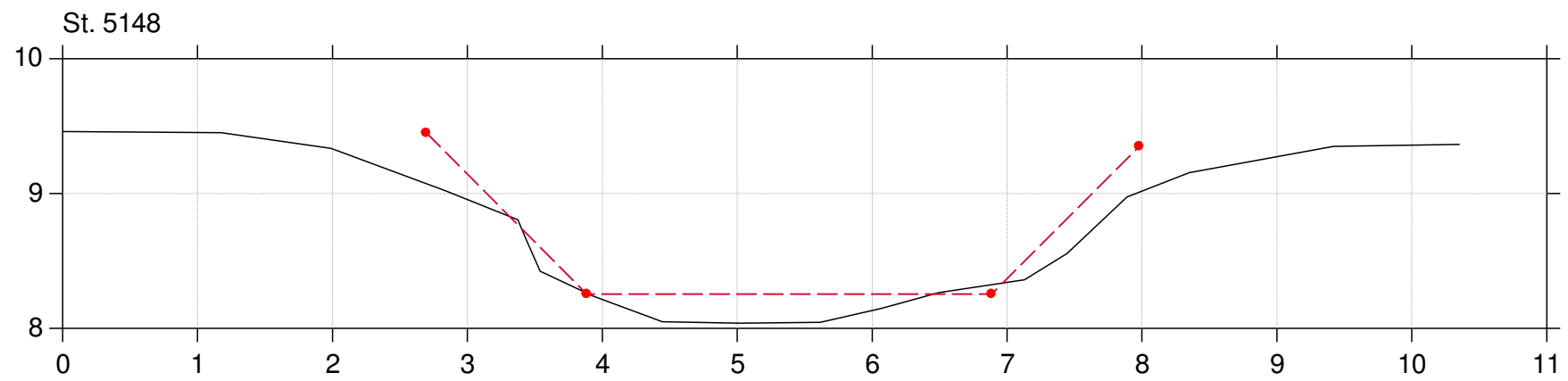
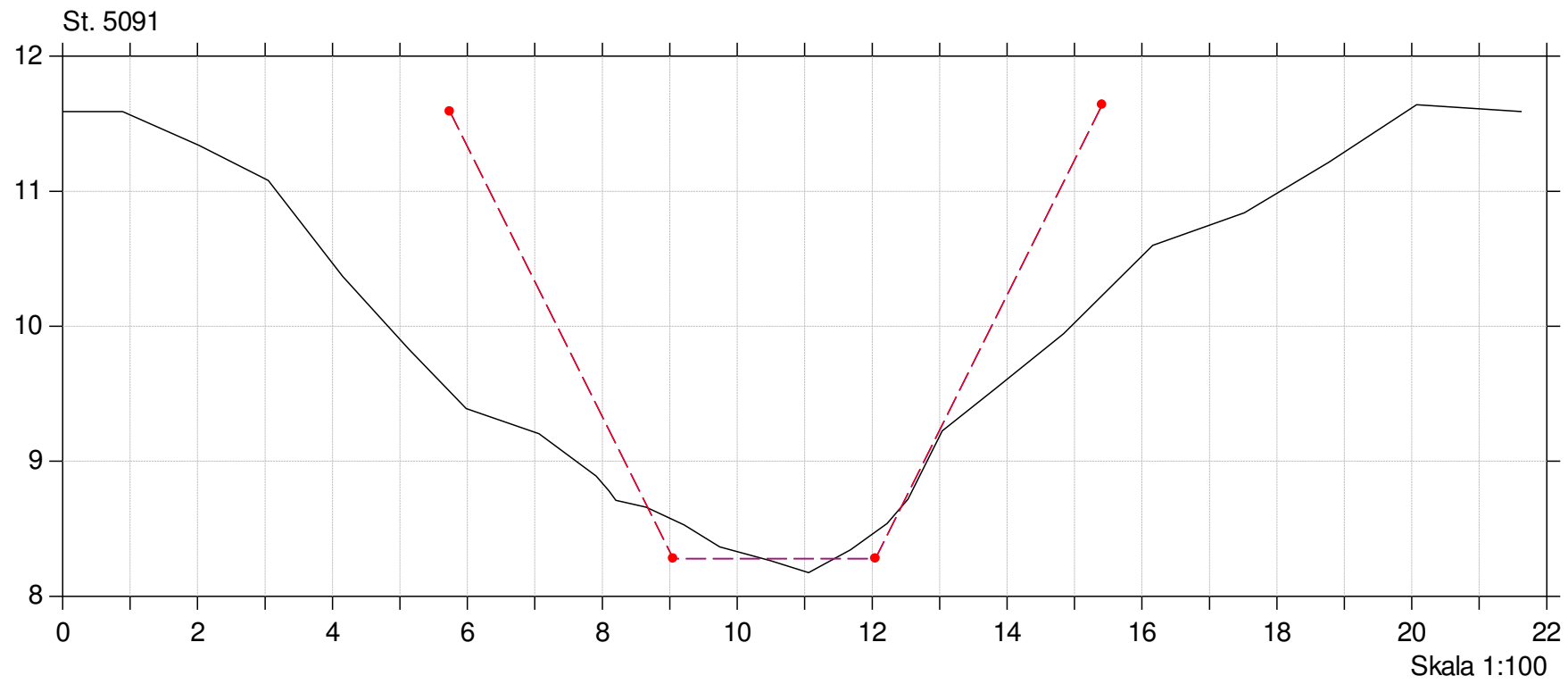

Lodret akse : Kote i m DVR90, skala 1:50

Vandret akse : Afstand i m, skala 1:50

Tværfiler af opmålt skikkelse,  
tidligere regulativskikkelse og fællesregulativ-skikkelse

- Fællesregulativ skikkelse
- Tidligere regulativskikkelse
- Opmålt skikkelse

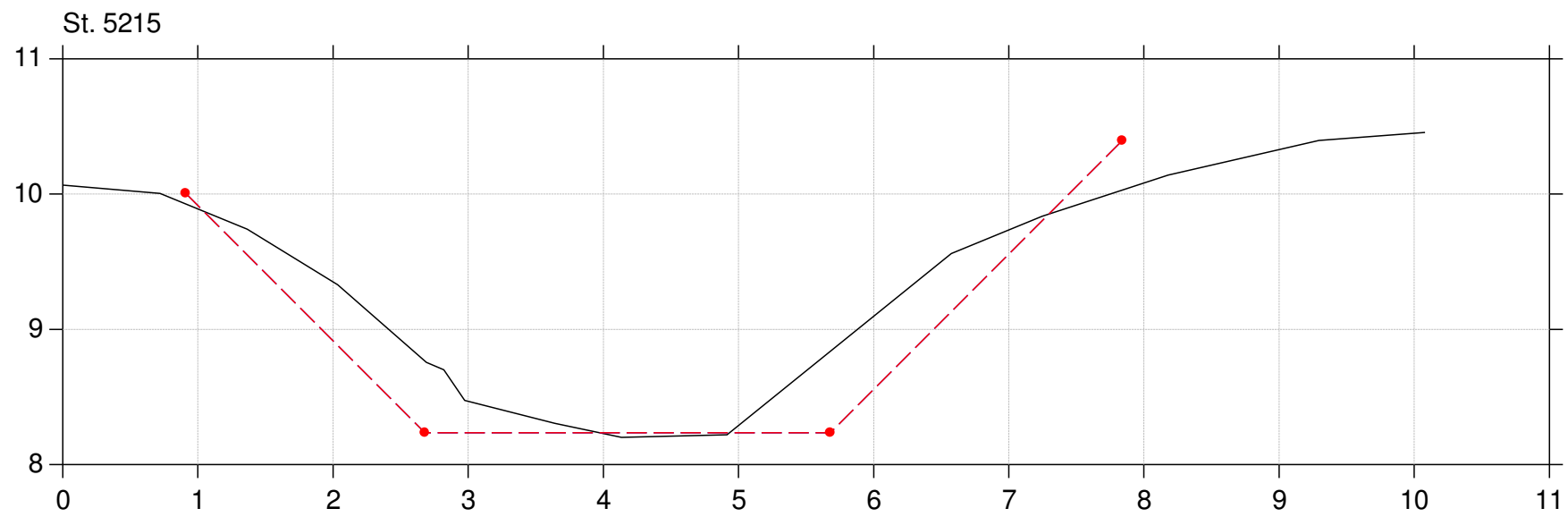
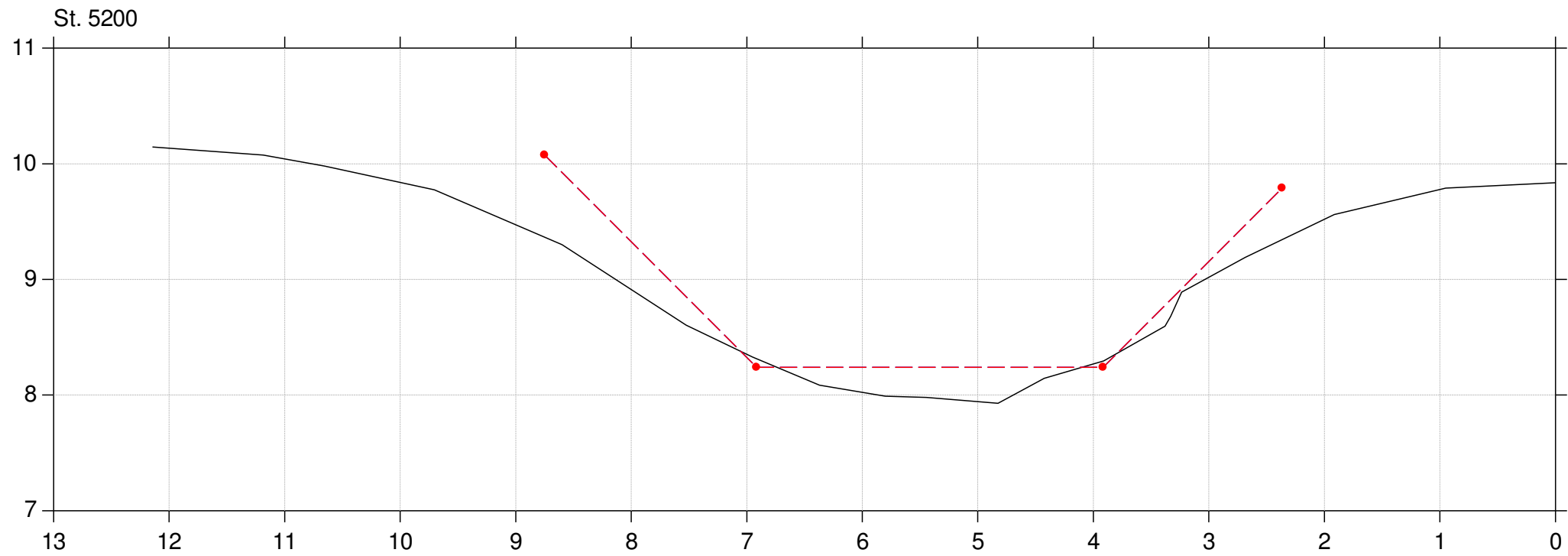

Lodret akse : Kote i m DVR90, skala 1:50

Vandret akse : Afstand i m, skala 1:50

Tværfiler af opmålt skikkelse,  
tidligere regulativskikkelse og fællesregulativ-skikkelse

- Fællesregulativ skikkelse
- Tidligere regulativskikkelse
- Opmålt skikkelse

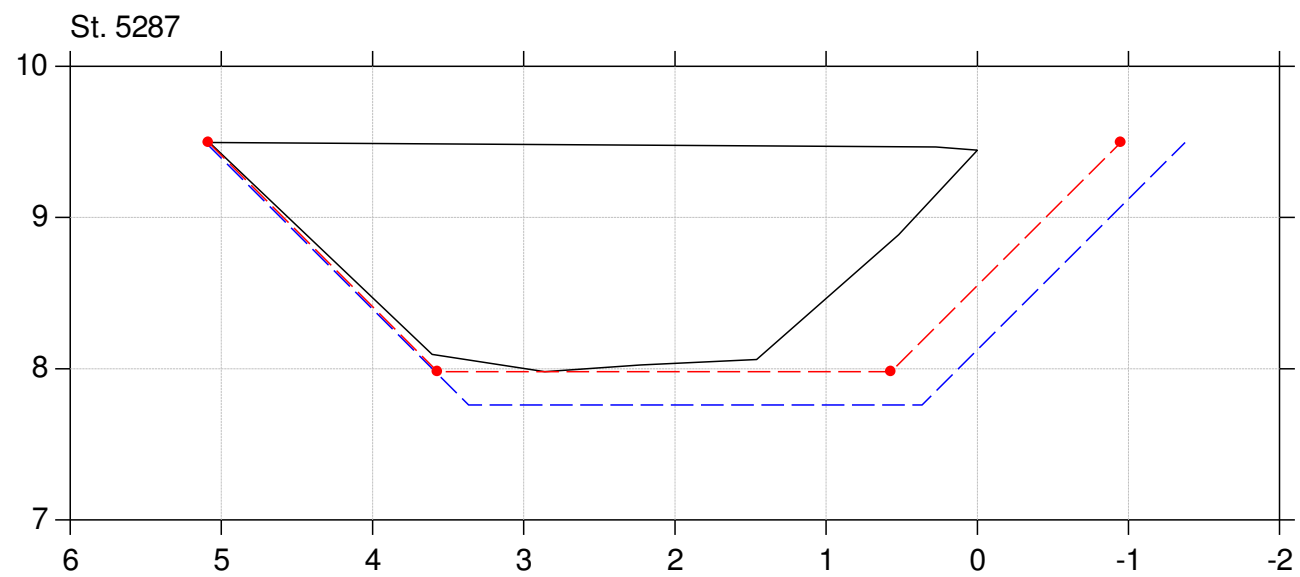
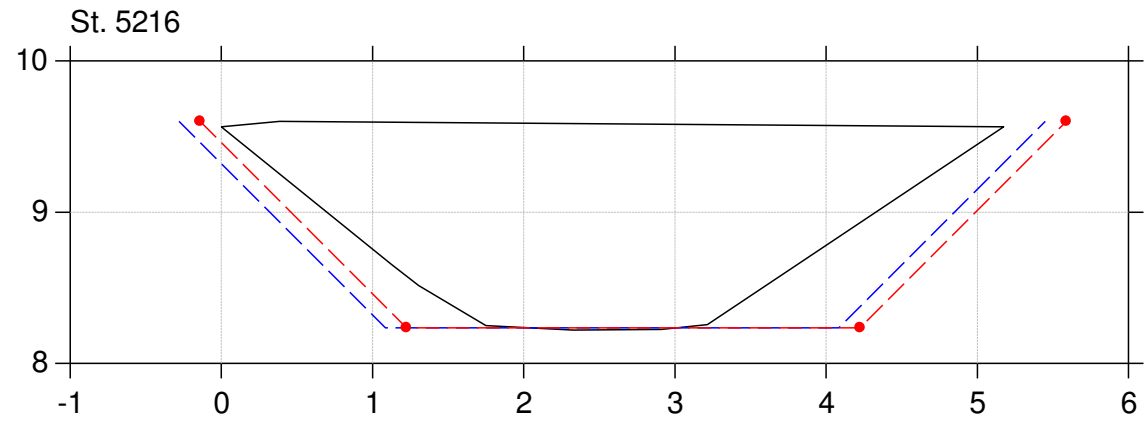

Lodret akse : Kote i m DVR90, skala 1:50

Vandret akse : Afstand i m, skala 1:50

Tværfiler af opmålt skikkelse,  
tidligere regulativskikkelse og fællesregulativ-skikkelse

- Fællesregulativ skikkelse
- Tidligere regulativskikkelse
- Opmålt skikkelse

St. 5289

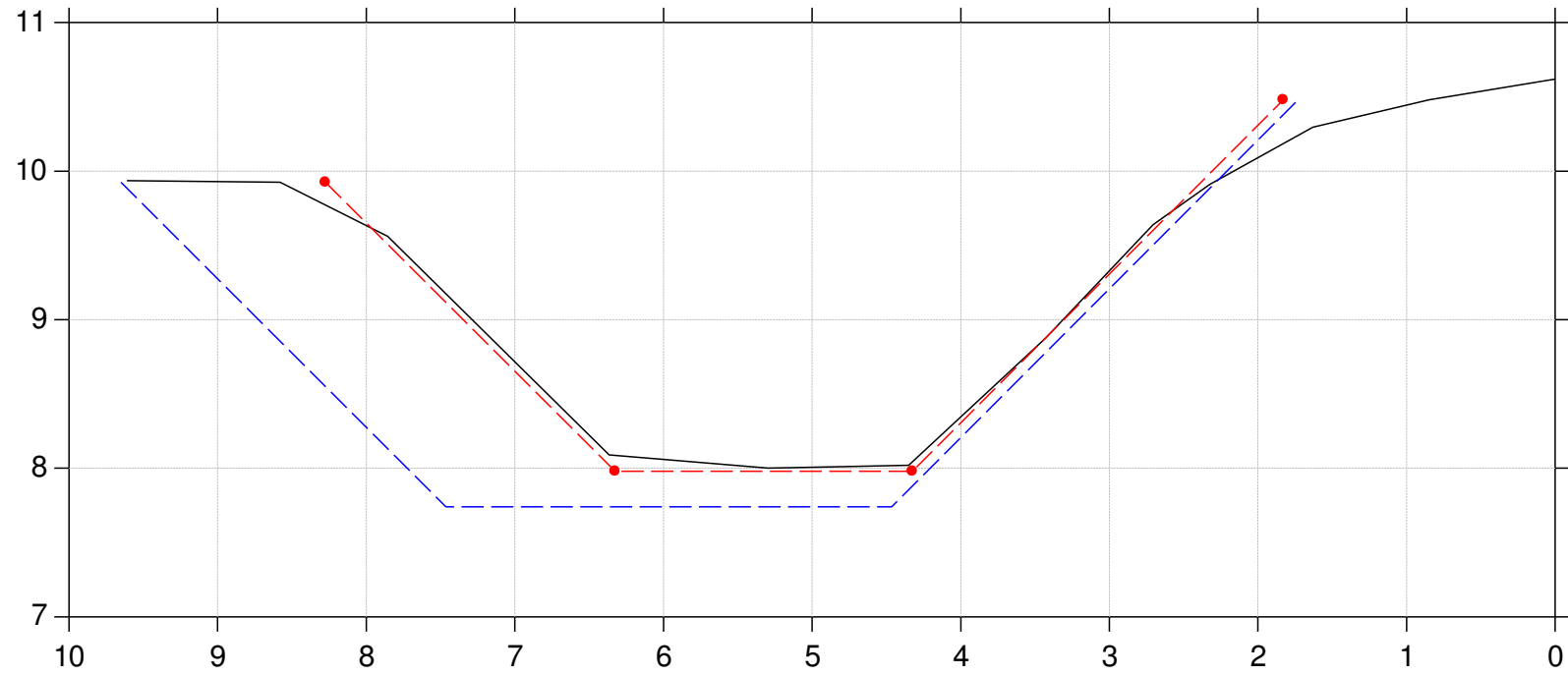

St. 5371

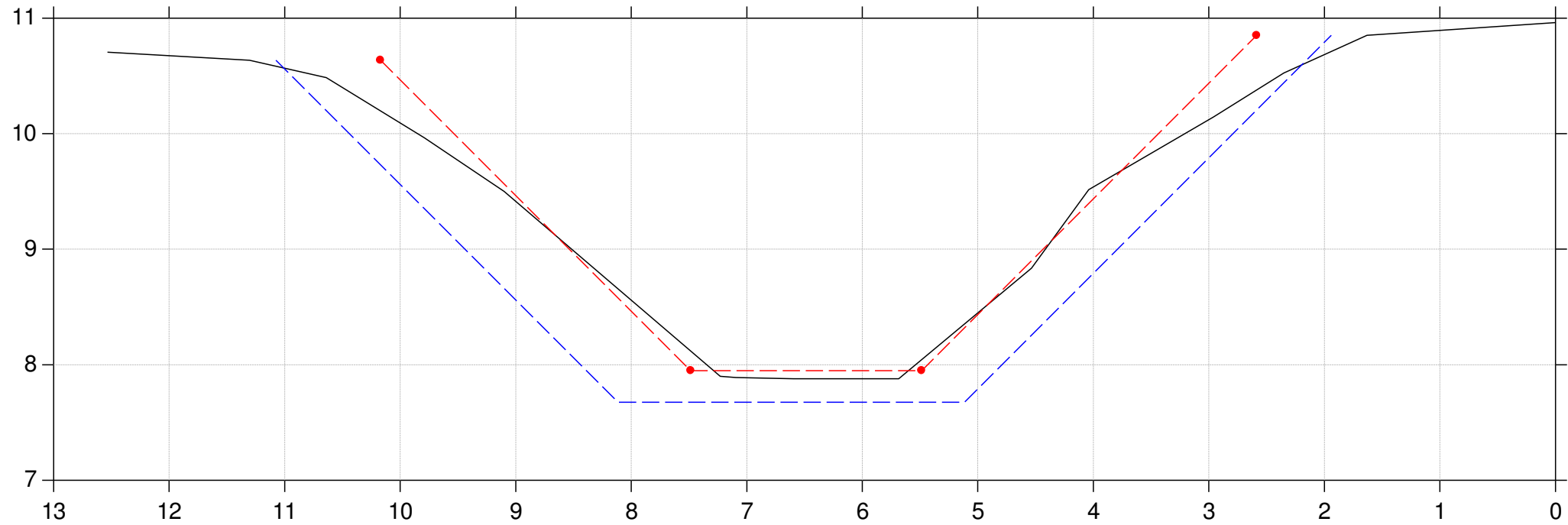

Lodret akse : Kote i m DVR90, skala 1:50

Vandret akse : Afstand i m, skala 1:50

Tværfiler af opmålt skikkelse,  
tidligere regulativskikkelse og fællesregulativ-skikkelse

- Fællesregulativ skikkelse
- Tidligere regulativskikkelse
- Opmålt skikkelse

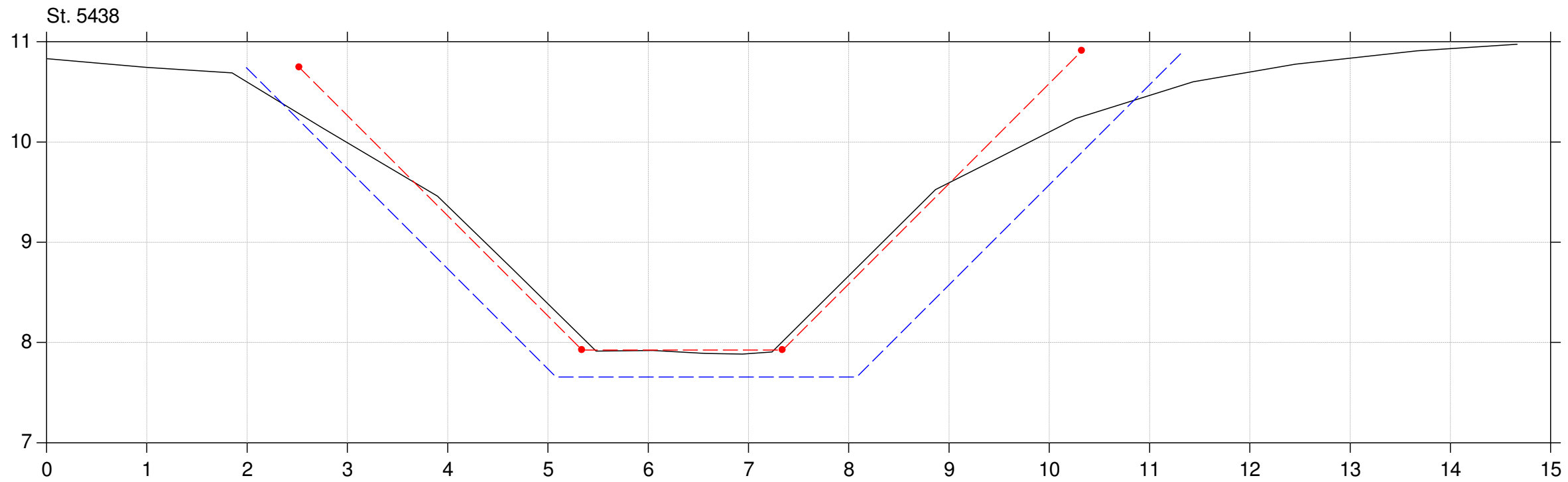

Lodret akse : Kote i m DVR90, skala 1:50

Vandret akse : Afstand i m, skala 1:50

Tværfiler af opmålt skikkelse,  
tidligere regulativskikkelse og fællesregulativ-skikkelse

- Fællesregulativ skikkelse
- Tidligere regulativskikkelse
- Opmålt skikkelse

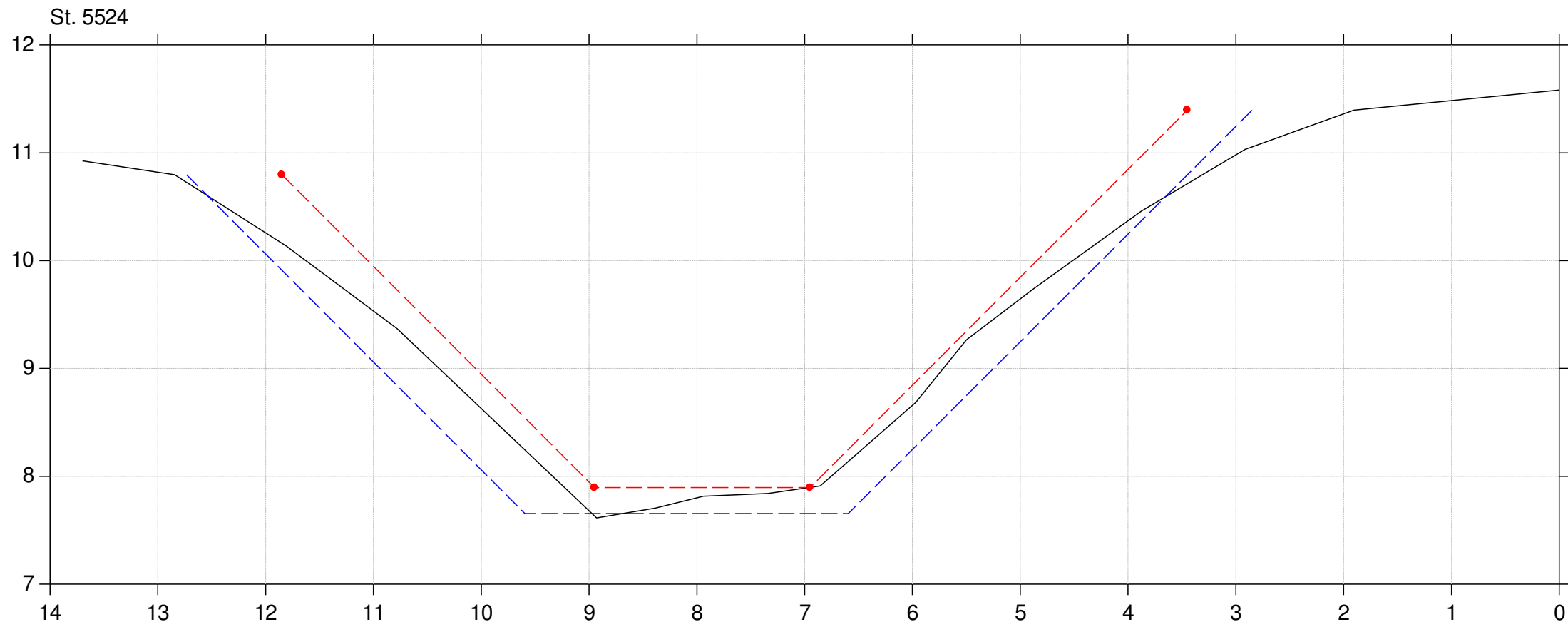

Lodret akse : Kote i m DVR90, skala 1:50

Vandret akse : Afstand i m, skala 1:50

Tværfiler af opmålt skikkelse,  
tidligere regulativskikkelse og fællesregulativ-skikkelse

- Fællesregulativ skikkelse
- Tidligere regulativskikkelse
- Opmålt skikkelse

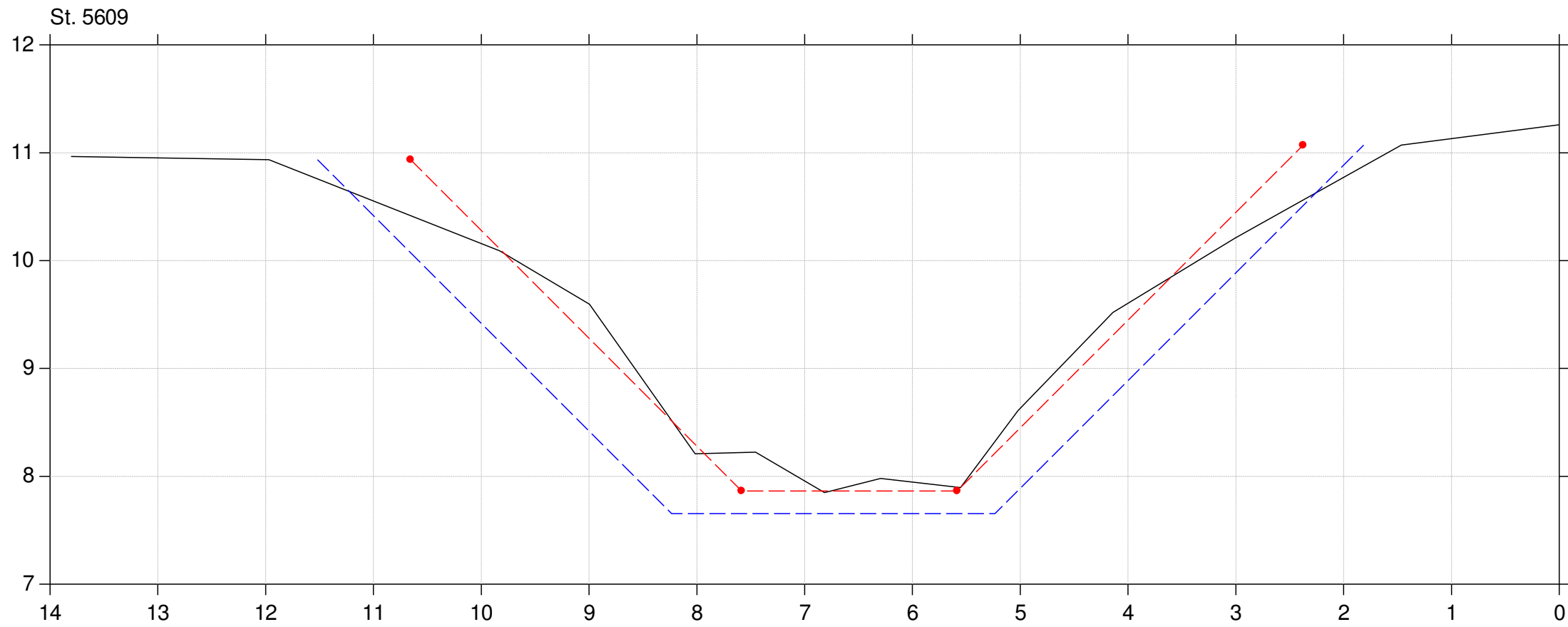

Lodret akse : Kote i m DVR90, skala 1:50

Vandret akse : Afstand i m, skala 1:50

Tværfiler af opmålt skikkelse,  
tidligere regulativskikkelse og fællesregulativ-skikkelse

- Fællesregulativ skikkelse
- Tidligere regulativskikkelse
- Opmålt skikkelse

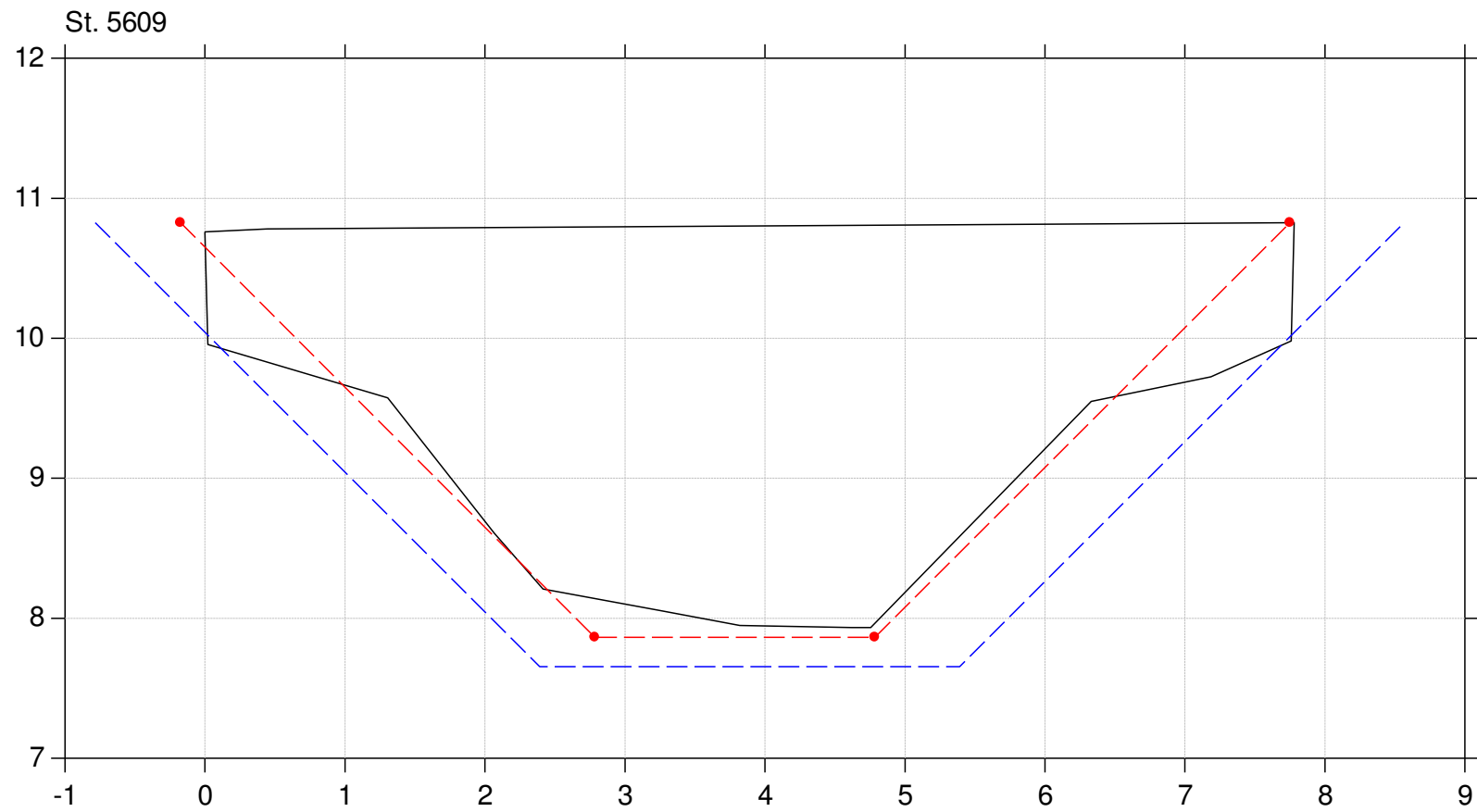



Lodret akse : Kote i m DVR90, skala 1:50

Vandret akse : Afstand i m, skala 1:50

Tværfiler af opmålt skikkelse,  
tidligere regulativskikkelse og fællesregulativ-skikkelse

- Fællesregulativ skikkelse
- Tidligere regulativskikkelse
- Opmålt skikkelse

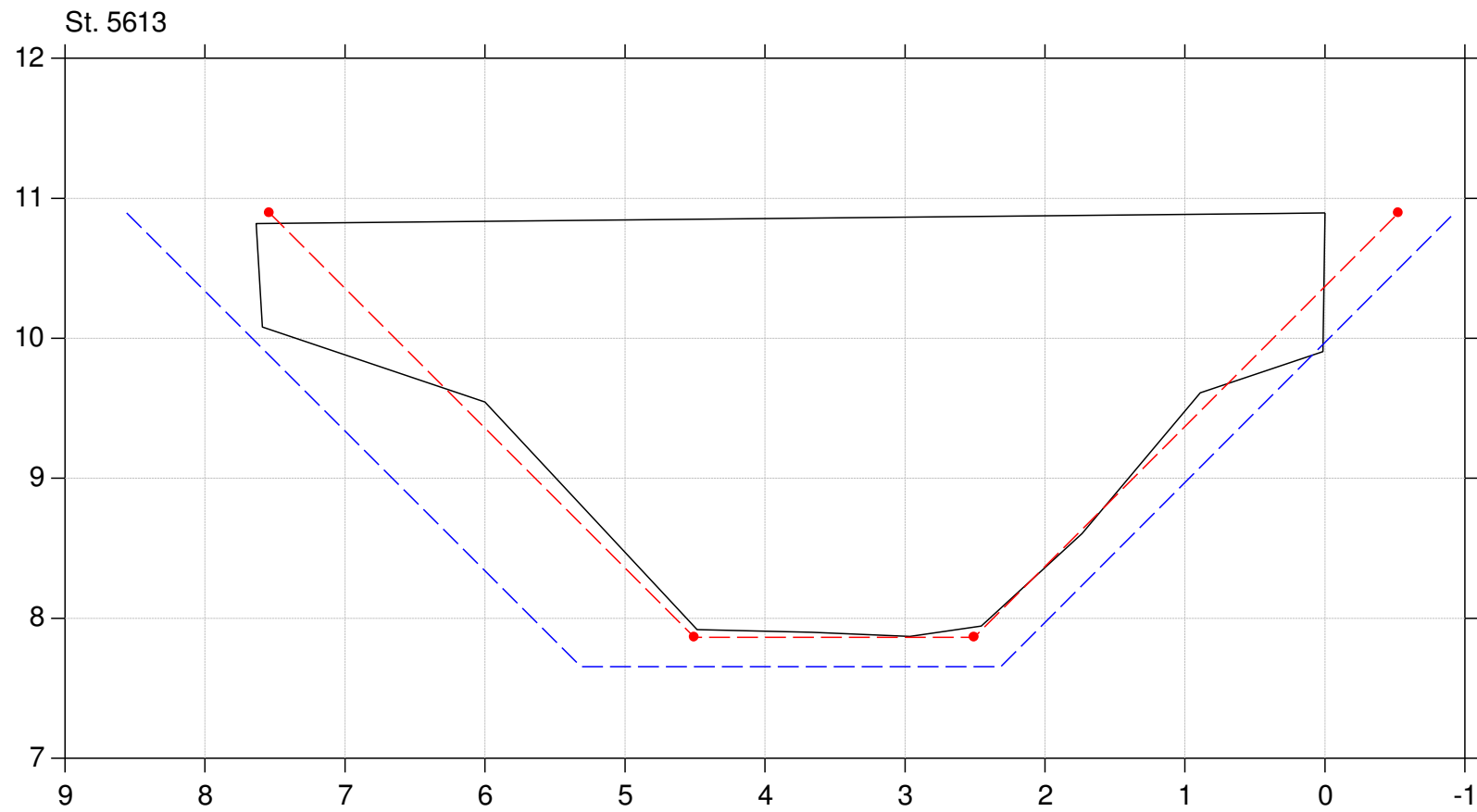

Lodret akse : Kote i m DVR90, skala 1:50

Vandret akse : Afstand i m, skala 1:50

Tværfiler af opmålt skikkelse,  
tidligere regulativskikkelse og fællesregulativ-skikkelse

- Fællesregulativ skikkelse
- Tidligere regulativskikkelse
- Opmålt skikkelse

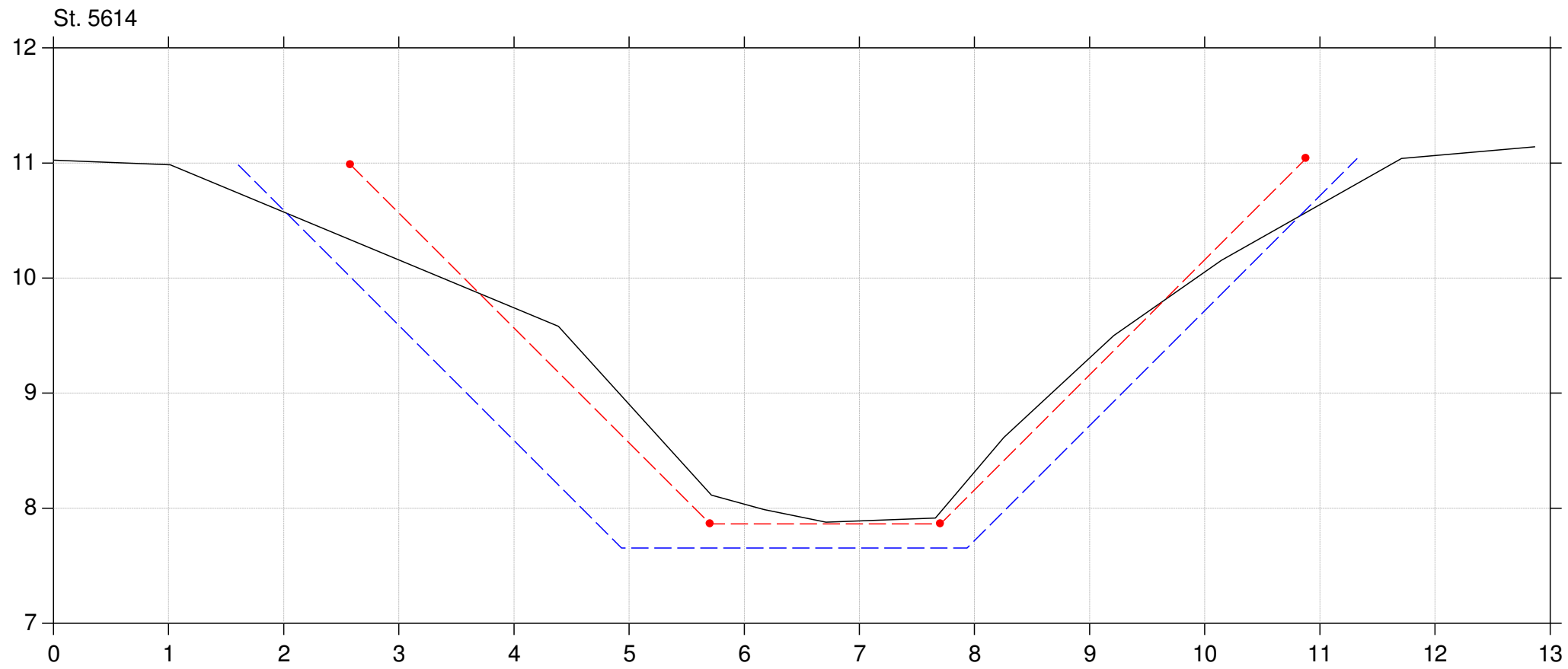

Lodret akse : Kote i m DVR90, skala 1:50

Vandret akse : Afstand i m, skala 1:50

Tværfiler af opmålt skikkelse,  
tidligere regulativskikkelse og fællesregulativ-skikkelse

- Fællesregulativ skikkelse
- Tidligere regulativskikkelse
- Opmålt skikkelse

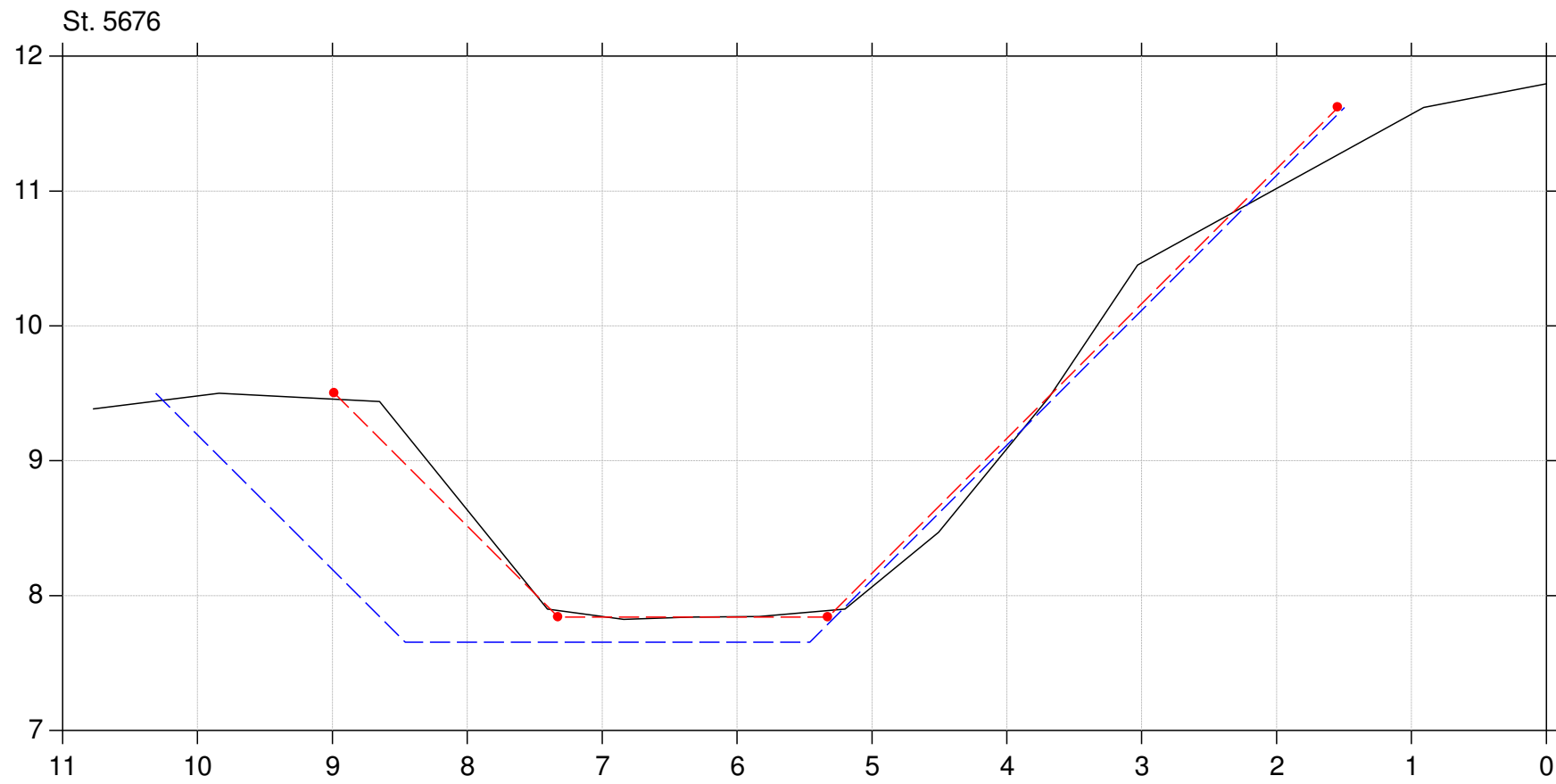

Lodret akse : Kote i m DVR90, skala 1:50

Vandret akse : Afstand i m, skala 1:50

Tværfiler af opmålt skikkelse,  
tidligere regulativskikkelse og fællesregulativ-skikkelse

- Fællesregulativ skikkelse
- Tidligere regulativskikkelse
- Opmålt skikkelse

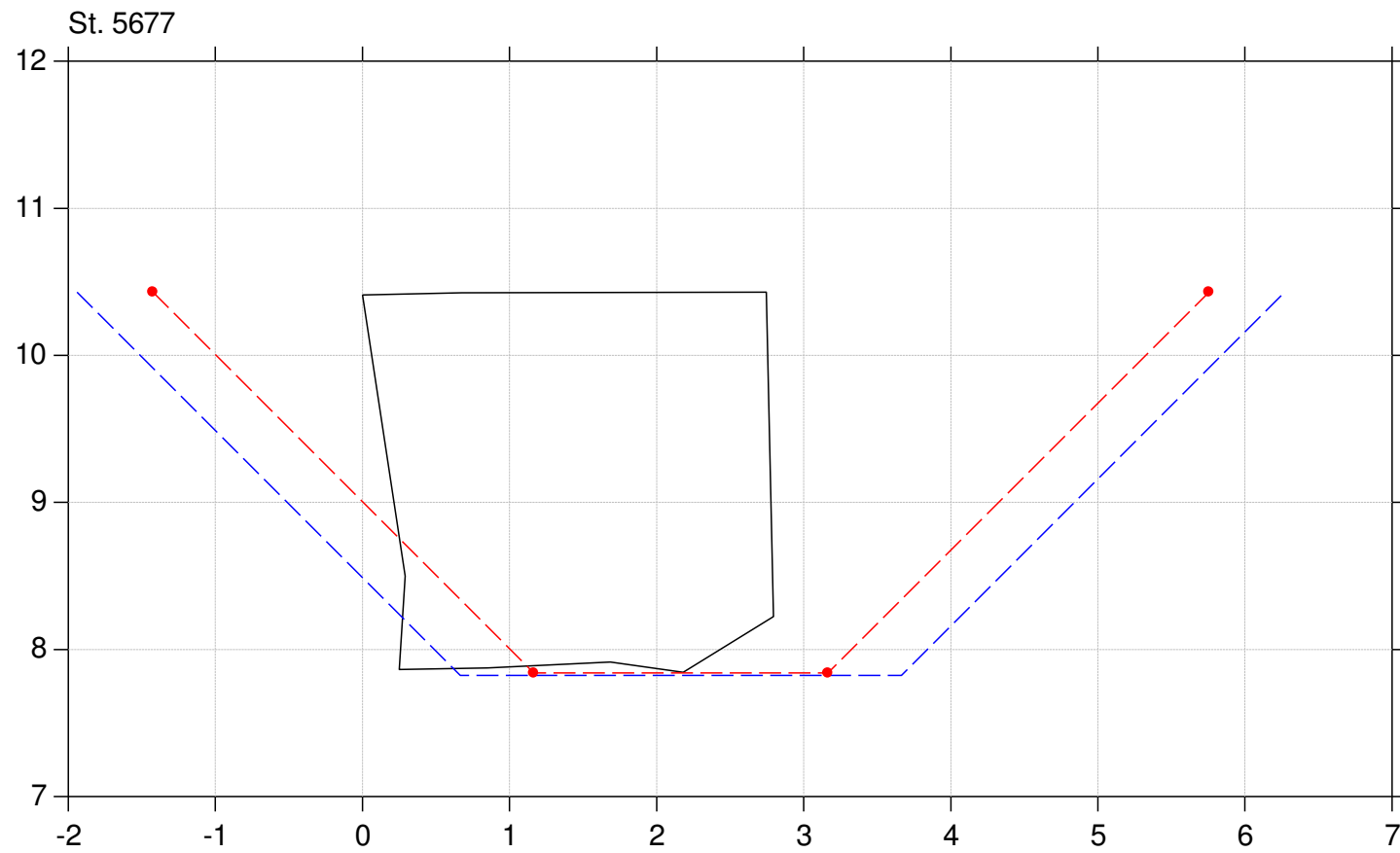

Lodret akse : Kote i m DVR90, skala 1:50

Vandret akse : Afstand i m, skala 1:50

Tværfiler af opmålt skikkelse,  
tidligere regulativskikkelse og fællesregulativ-skikkelse

- Fællesregulativ skikkelse
- Tidligere regulativskikkelse
- Opmålt skikkelse

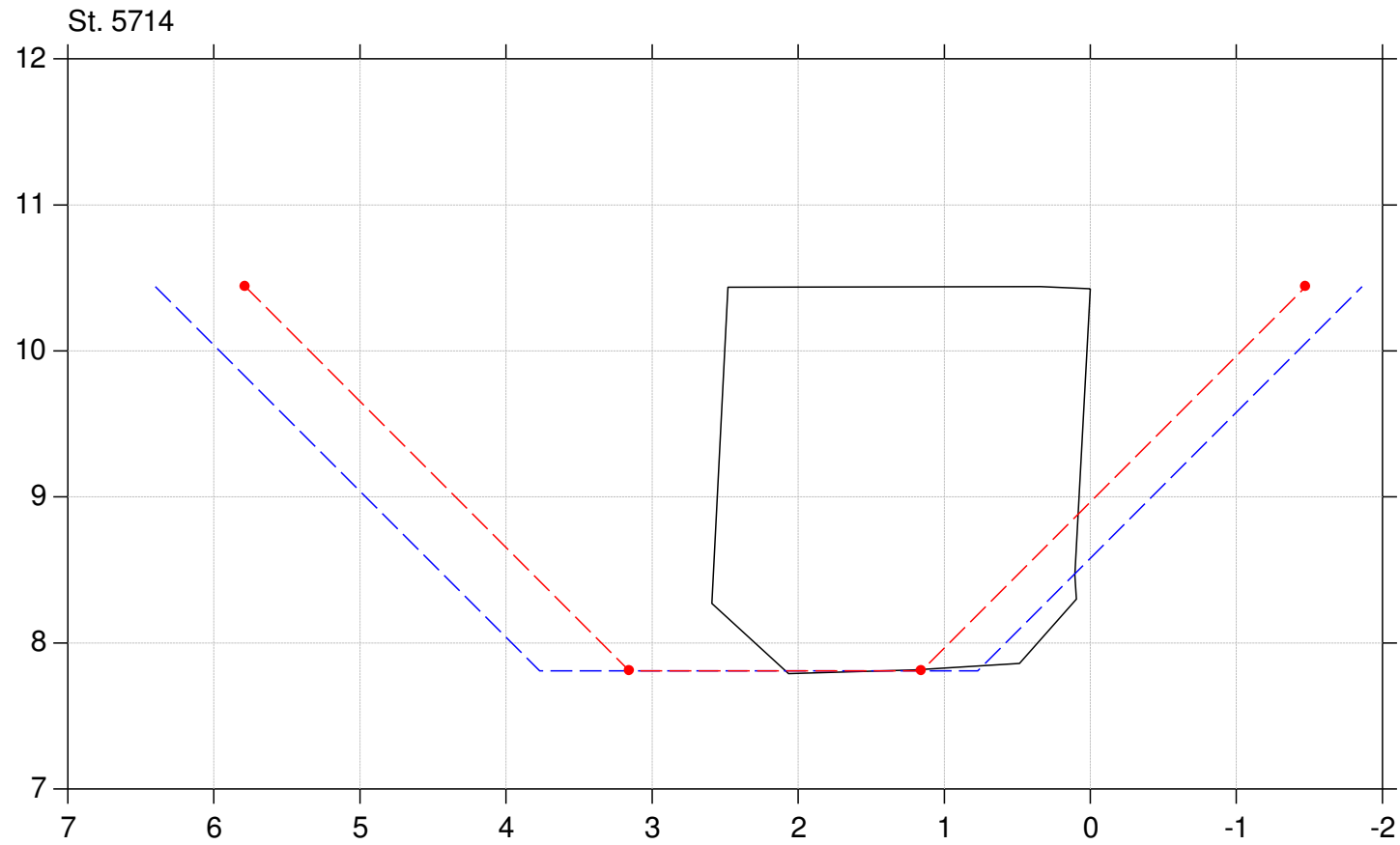

Lodret akse : Kote i m DVR90, skala 1:50

Vandret akse : Afstand i m, skala 1:50

Tværfiler af opmålt skikkelse,  
tidligere regulativskikkelse og fællesregulativ-skikkelse

- Fællesregulativ skikkelse
- Tidligere regulativskikkelse
- Opmålt skikkelse

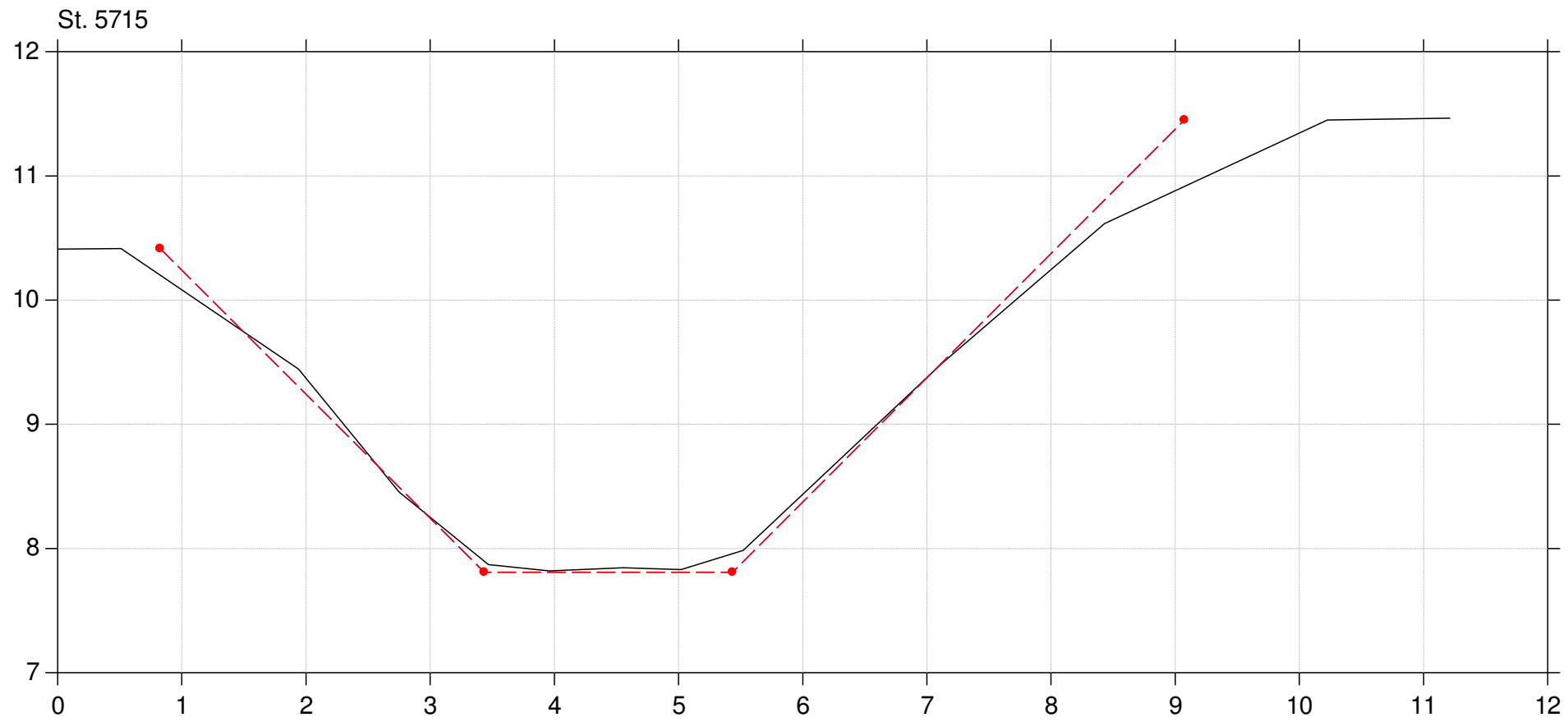

Lodret akse : Kote i m DVR90, skala 1:50

Vandret akse : Afstand i m, skala 1:50

Tværfiler af opmålt skikkelse,  
tidligere regulativskikkelse og fællesregulativ-skikkelse

- Fællesregulativ skikkelse
- Tidligere regulativskikkelse
- Opmålt skikkelse

St. 5770

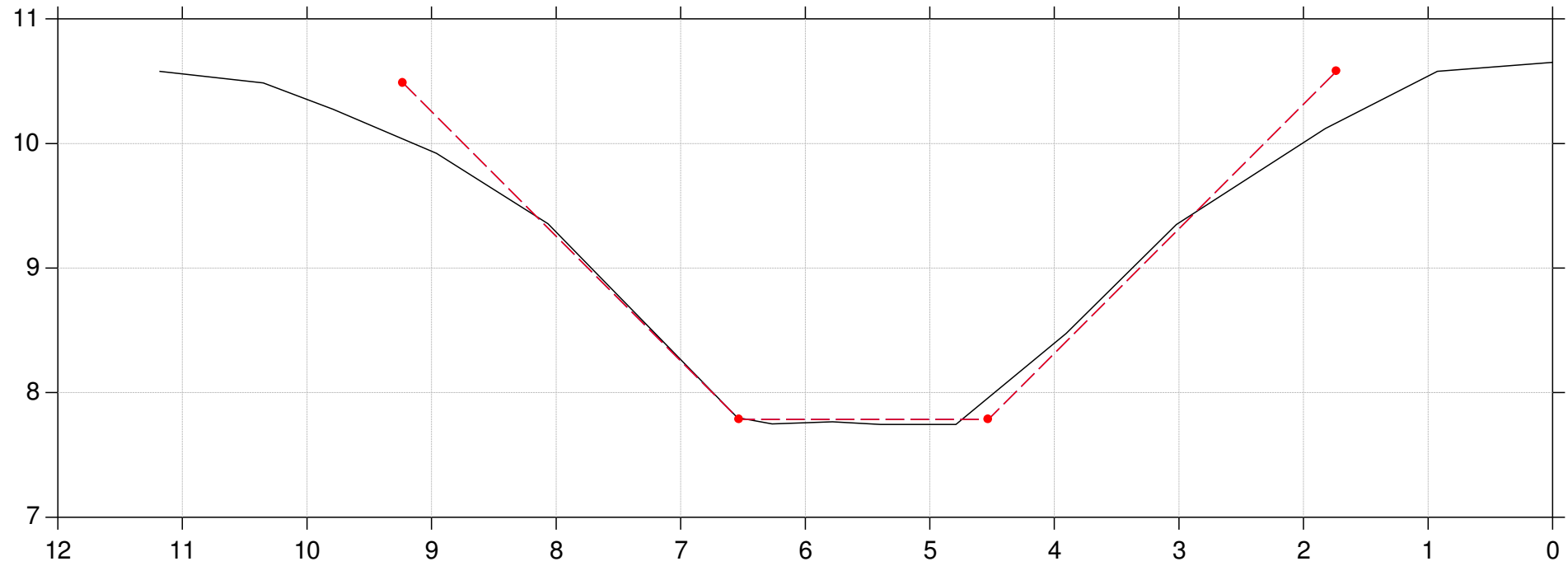

St. 5773

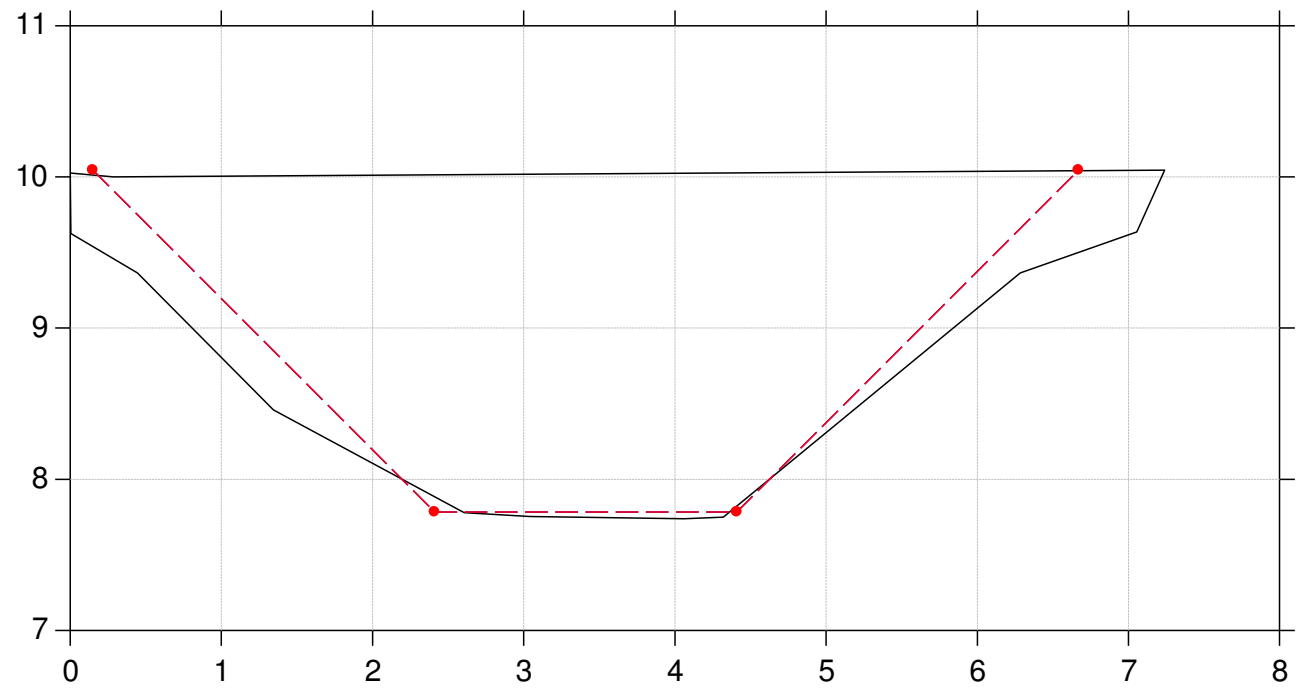

Lodret akse : Kote i m DVR90, skala 1:50

Vandret akse : Afstand i m, skala 1:50

Tværfiler af opmålt skikkelse,  
tidligere regulativskikkelse og fællesregulativ-skikkelse

- Fællesregulativ skikkelse
- Tidligere regulativskikkelse
- Opmålt skikkelse

St. 5785

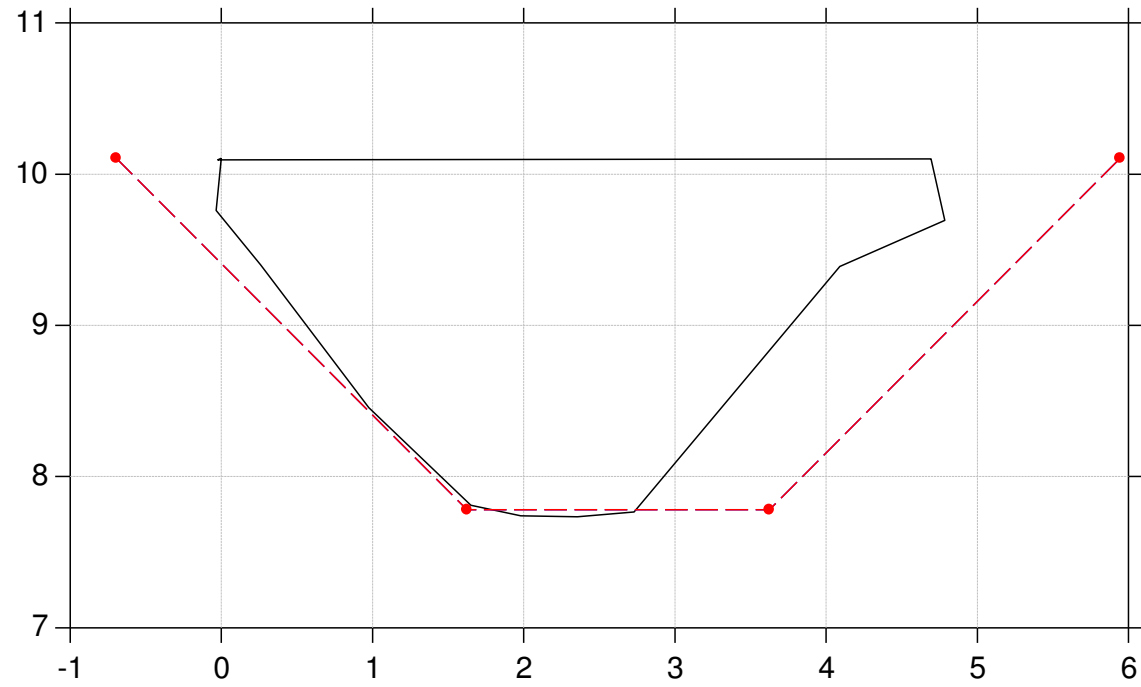

St. 5787

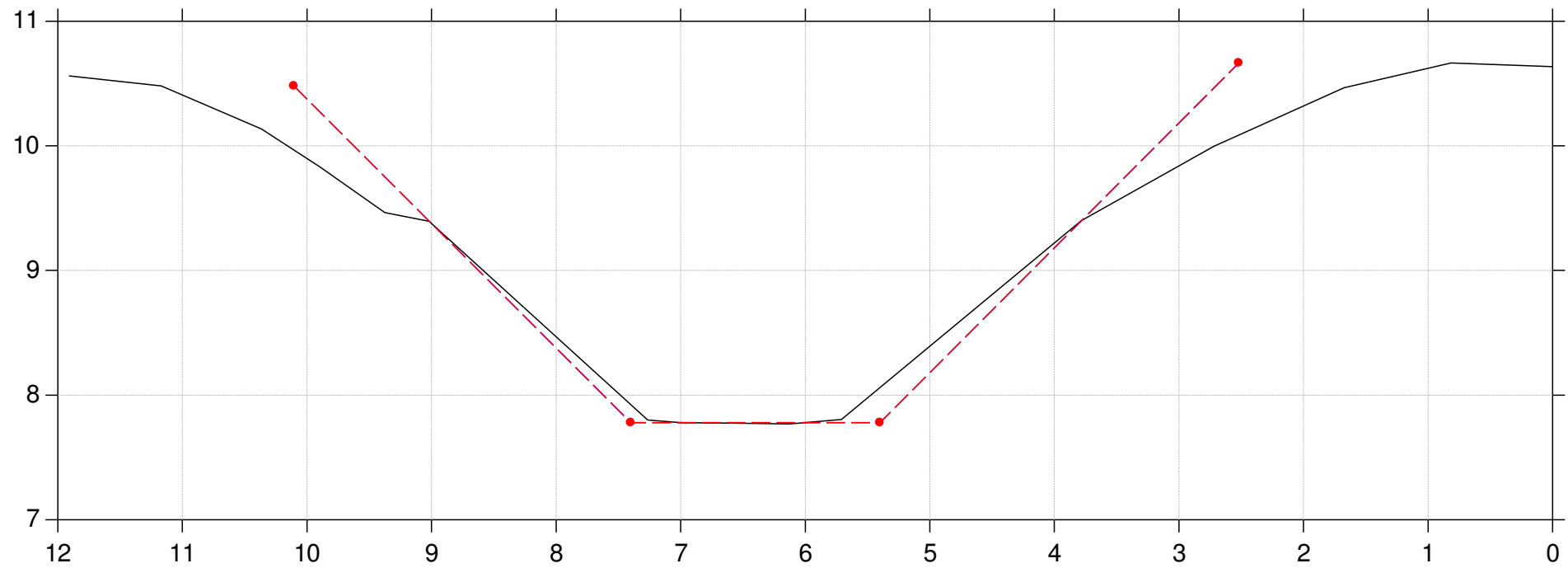



Lodret akse : Kote i m DVR90, skala 1:50

Vandret akse : Afstand i m, skala 1:50

Tværfiler af opmålt skikkelse,  
tidligere regulativskikkelse og fællesregulativ-skikkelse

- Fællesregulativ skikkelse
- Tidligere regulativskikkelse
- Opmålt skikkelse

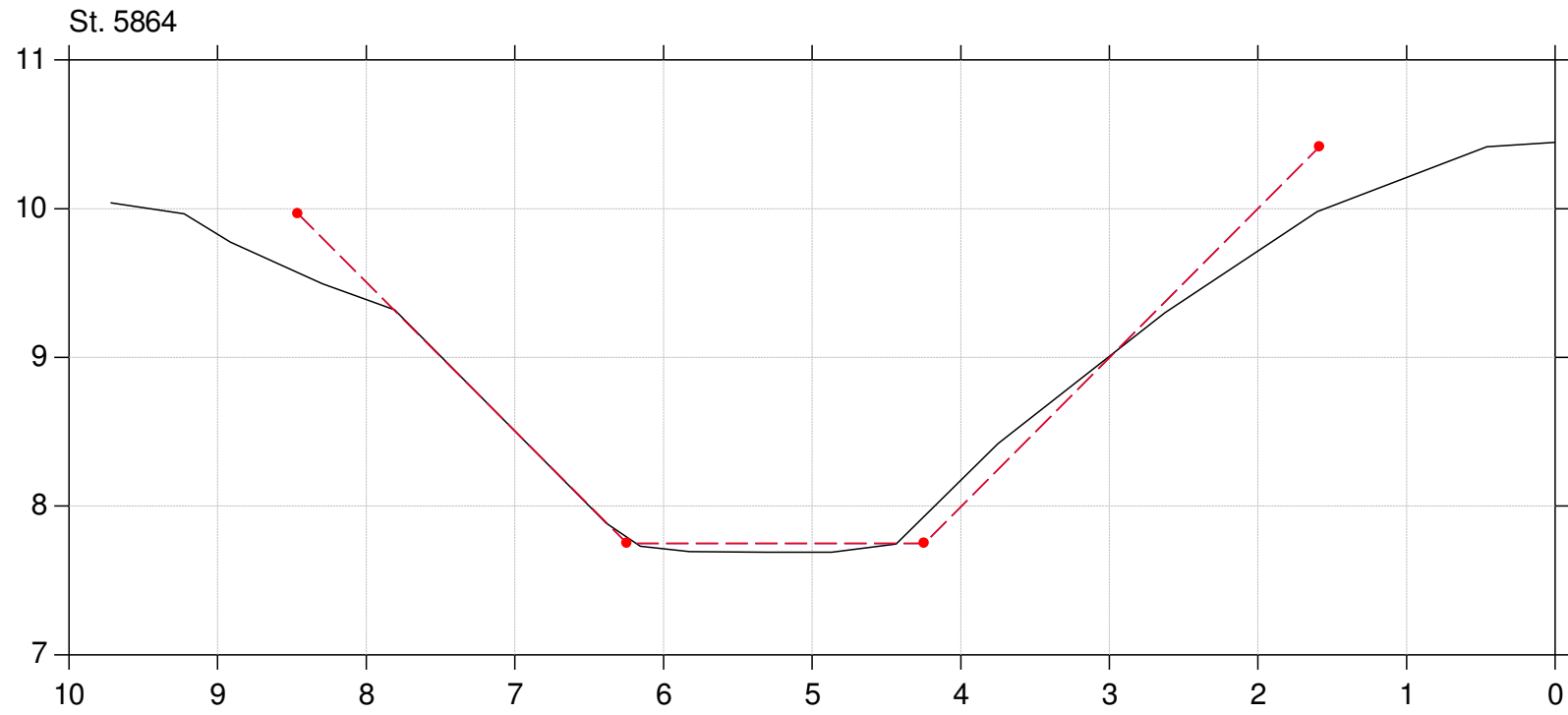

Lodret akse : Kote i m DVR90, skala 1:50

Vandret akse : Afstand i m, skala 1:50

Tværfiler af opmålt skikkelse,  
tidligere regulativskikkelse og fællesregulativ-skikkelse

- Fællesregulativ skikkelse
- Tidligere regulativskikkelse
- Opmålt skikkelse

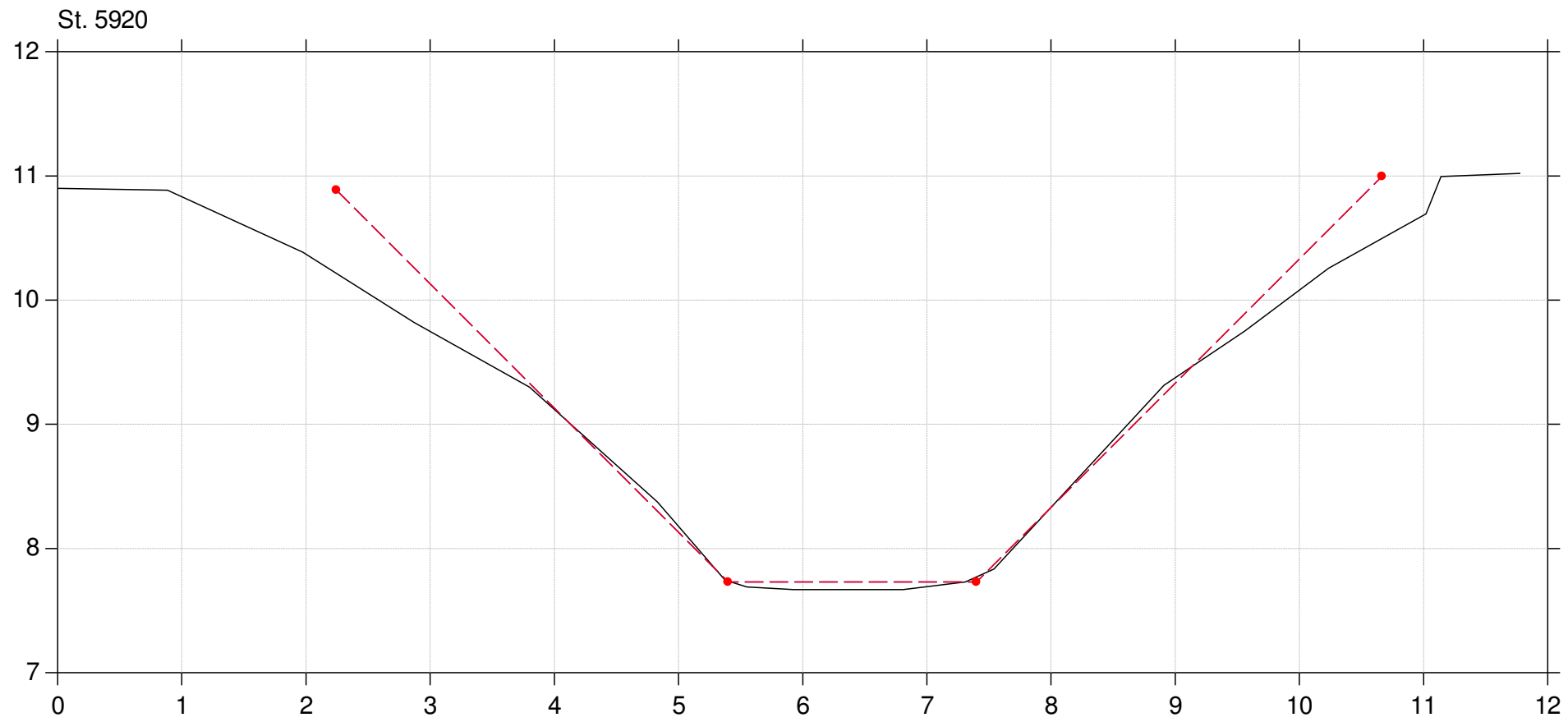

Lodret akse : Kote i m DVR90, skala 1:50

Vandret akse : Afstand i m, skala 1:50

Tværfiler af opmålt skikkelse,  
tidligere regulativskikkelse og fællesregulativ-skikkelse

- Fællesregulativ skikkelse
- Tidligere regulativskikkelse
- Opmålt skikkelse

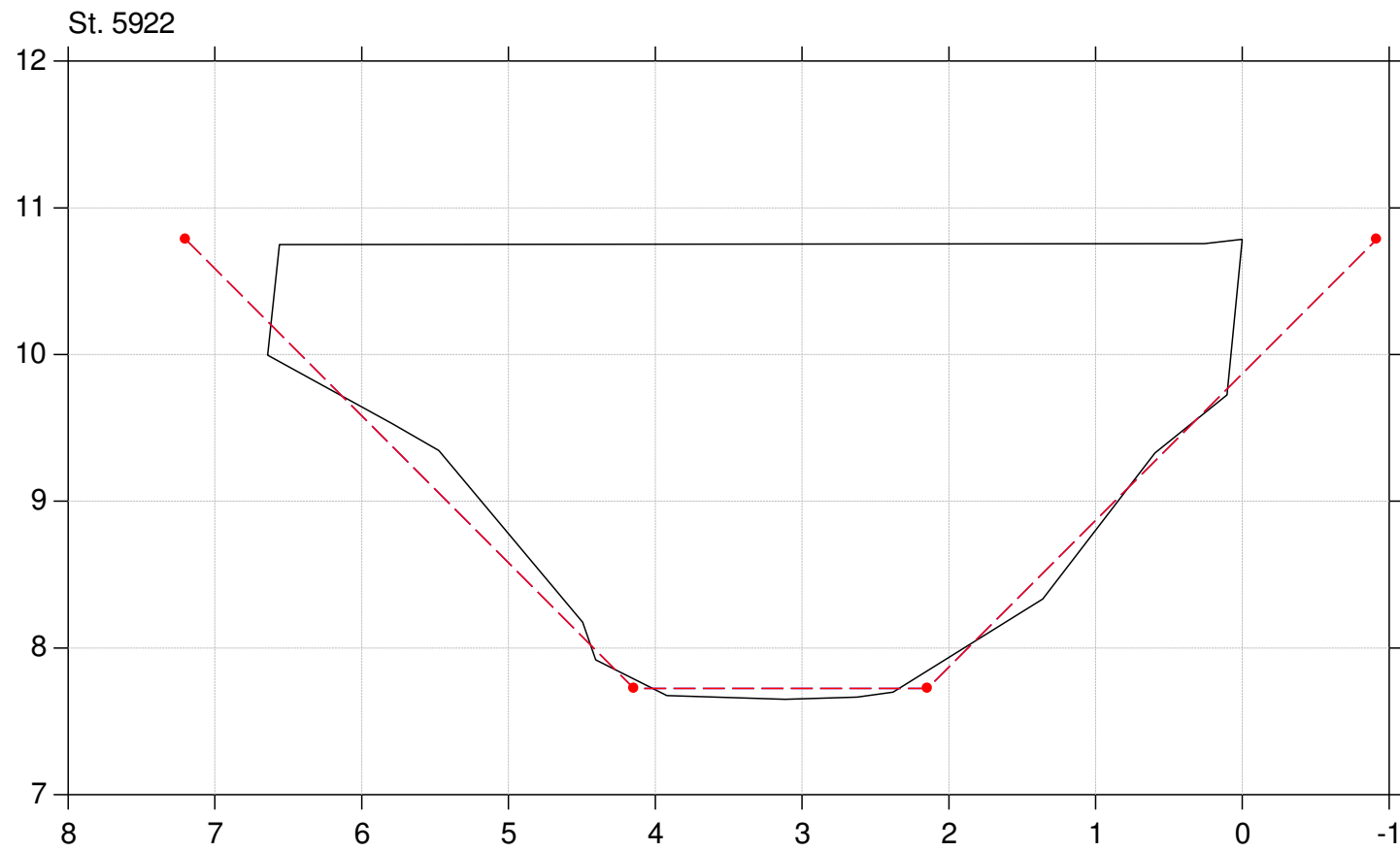

Lodret akse : Kote i m DVR90, skala 1:50

Vandret akse : Afstand i m, skala 1:50

Tværfiler af opmålt skikkelse,  
tidligere regulativskikkelse og fællesregulativ-skikkelse

- Fællesregulativ skikkelse
- Tidligere regulativskikkelse
- Opmålt skikkelse

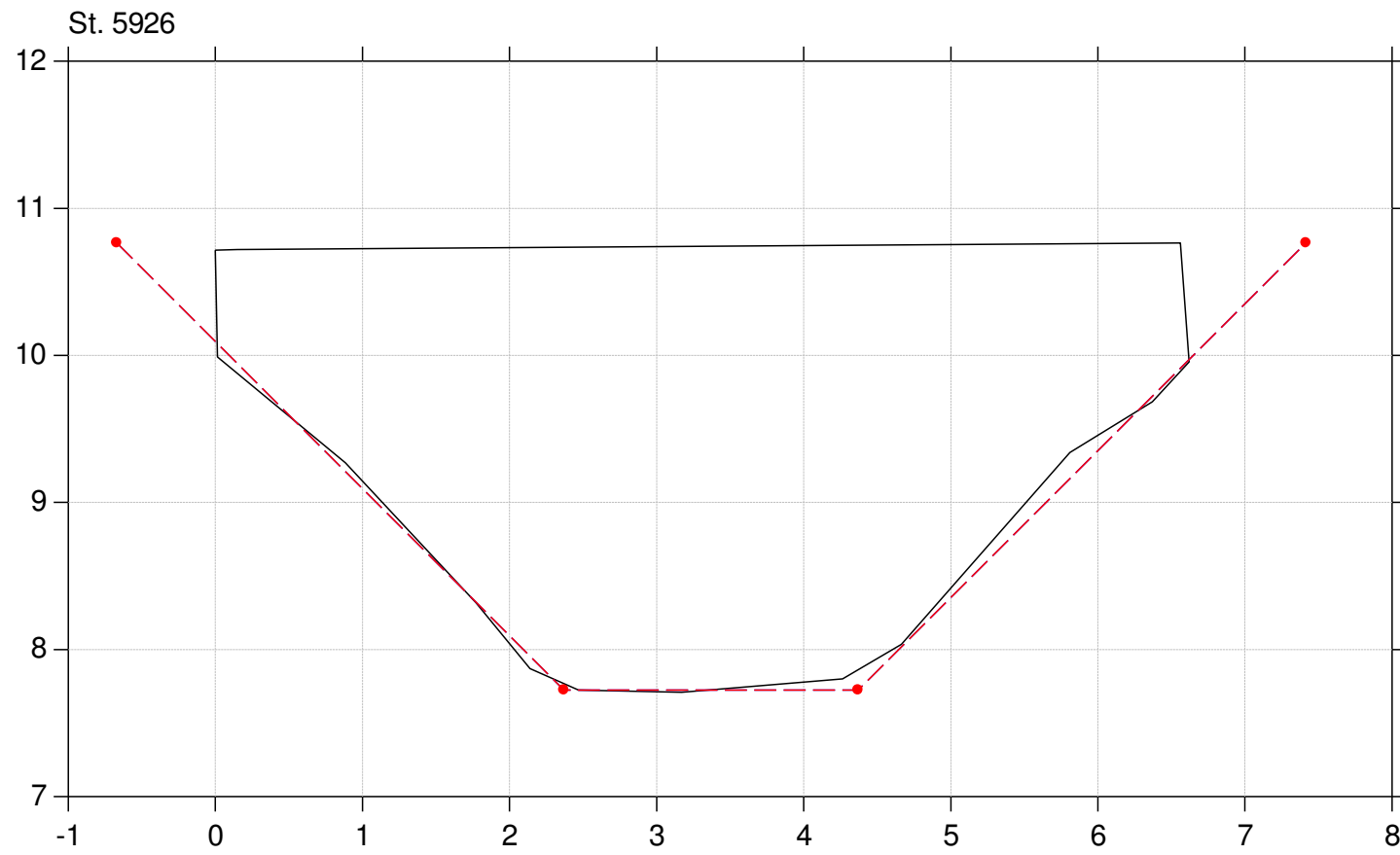

Lodret akse : Kote i m DVR90, skala 1:50

Vandret akse : Afstand i m, skala 1:50

Tværfiler af opmålt skikkelse,  
tidligere regulativskikkelse og fællesregulativ-skikkelse

- Fællesregulativ skikkelse
- Tidligere regulativskikkelse
- Opmålt skikkelse

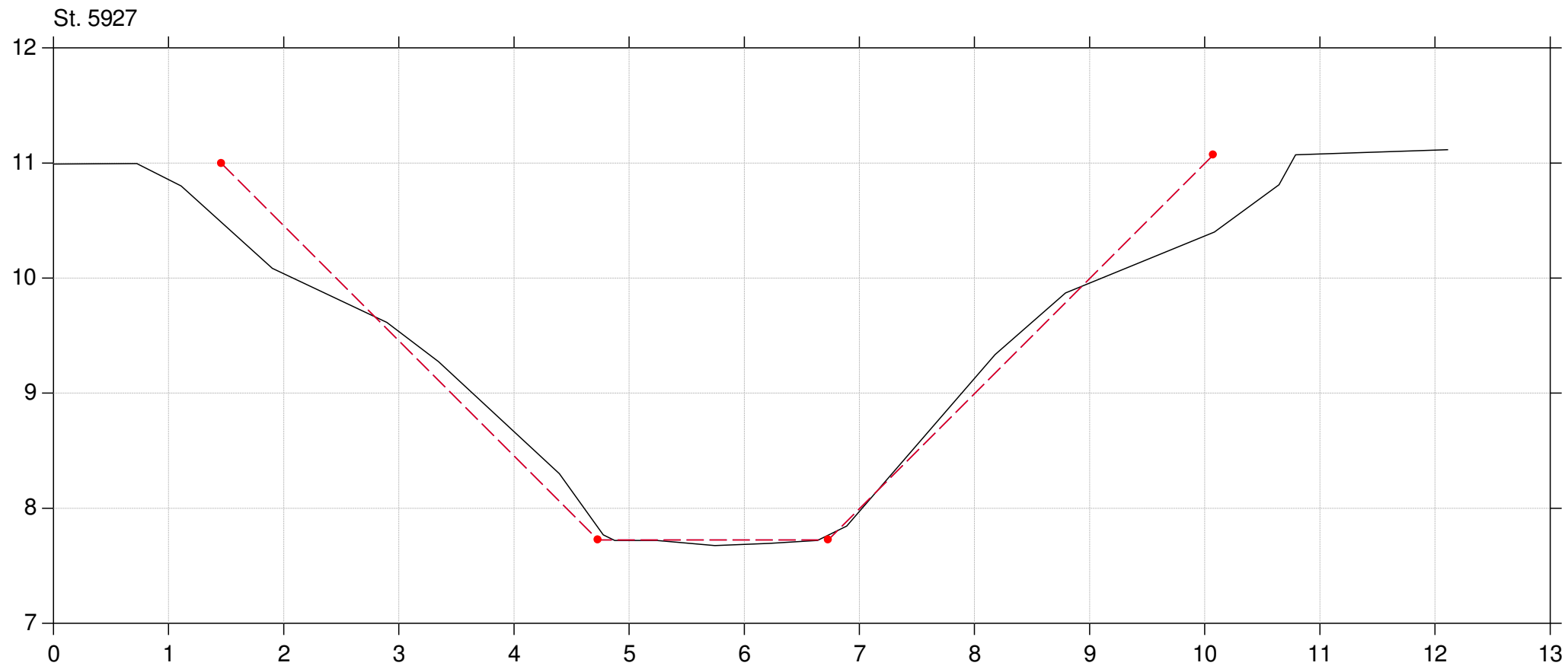

Lodret akse : Kote i m DVR90, skala 1:50

Vandret akse : Afstand i m, skala 1:50

Tværfiler af opmålt skikkelse,  
tidligere regulativskikkelse og fællesregulativ-skikkelse

- Fællesregulativ skikkelse
- Tidligere regulativskikkelse
- Opmålt skikkelse

St. 6012

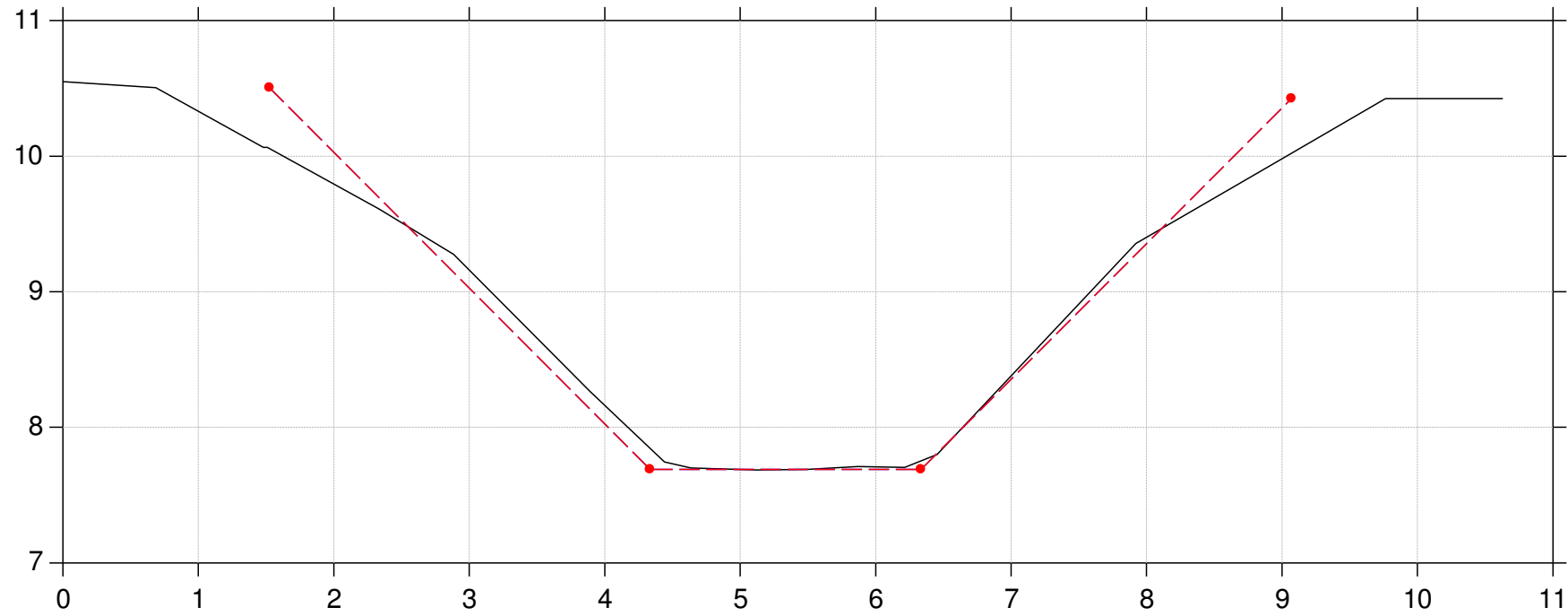

St. 6093

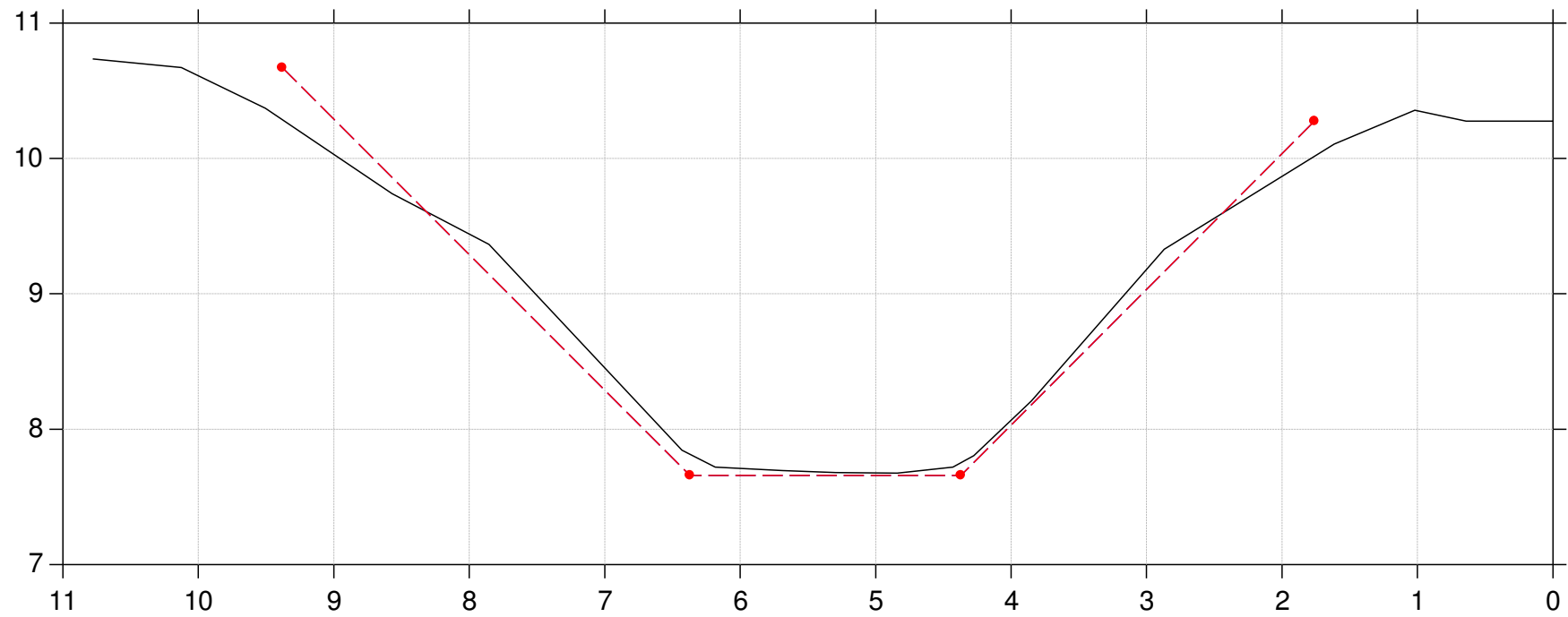

Lodret akse : Kote i m DVR90, skala 1:50

Vandret akse : Afstand i m, skala 1:50

Tværfiler af opmålt skikkelse,  
tidligere regulativskikkelse og fællesregulativ-skikkelse

- Fællesregulativ skikkelse
- Tidligere regulativskikkelse
- Opmålt skikkelse

St. 6178

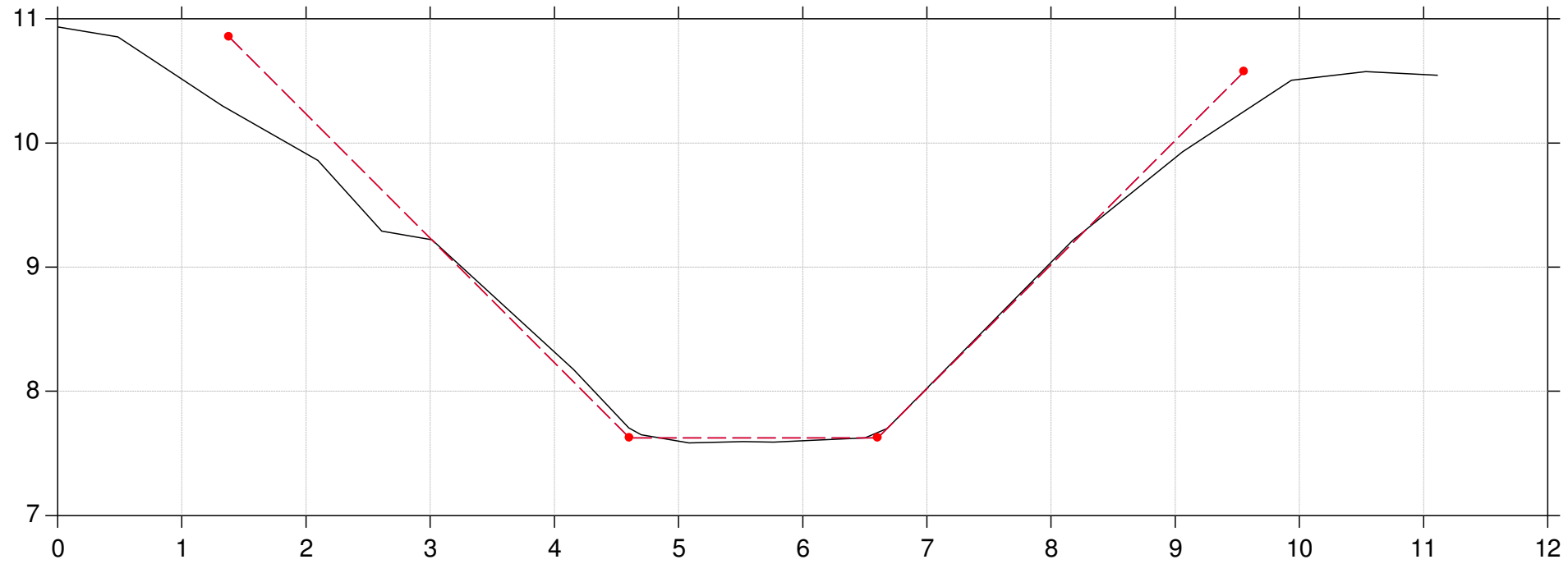

St. 6262

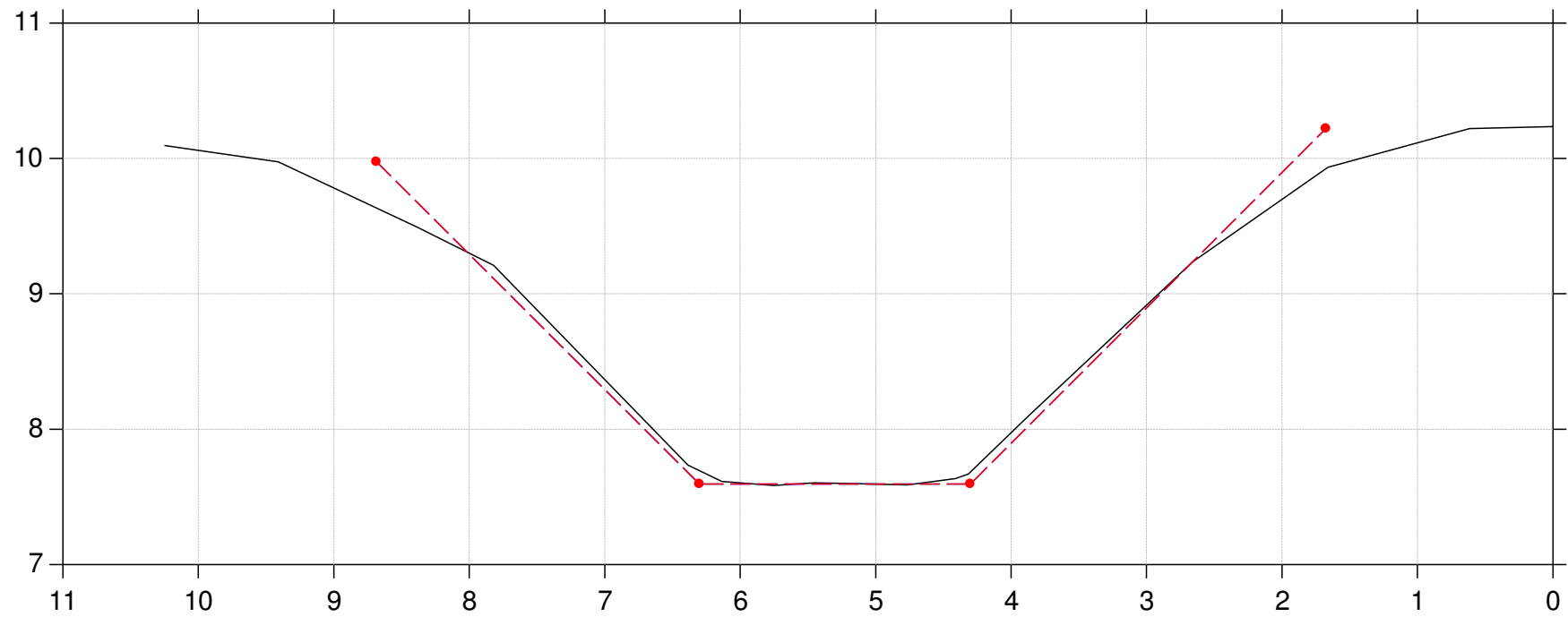

Lodret akse : Kote i m DVR90, skala 1:50

Vandret akse : Afstand i m, skala 1:50

Tværfiler af opmålt skikkelse,  
tidligere regulativskikkelse og fællesregulativ-skikkelse

- Fællesregulativ skikkelse
- Tidligere regulativskikkelse
- Opmålt skikkelse

St. 6342

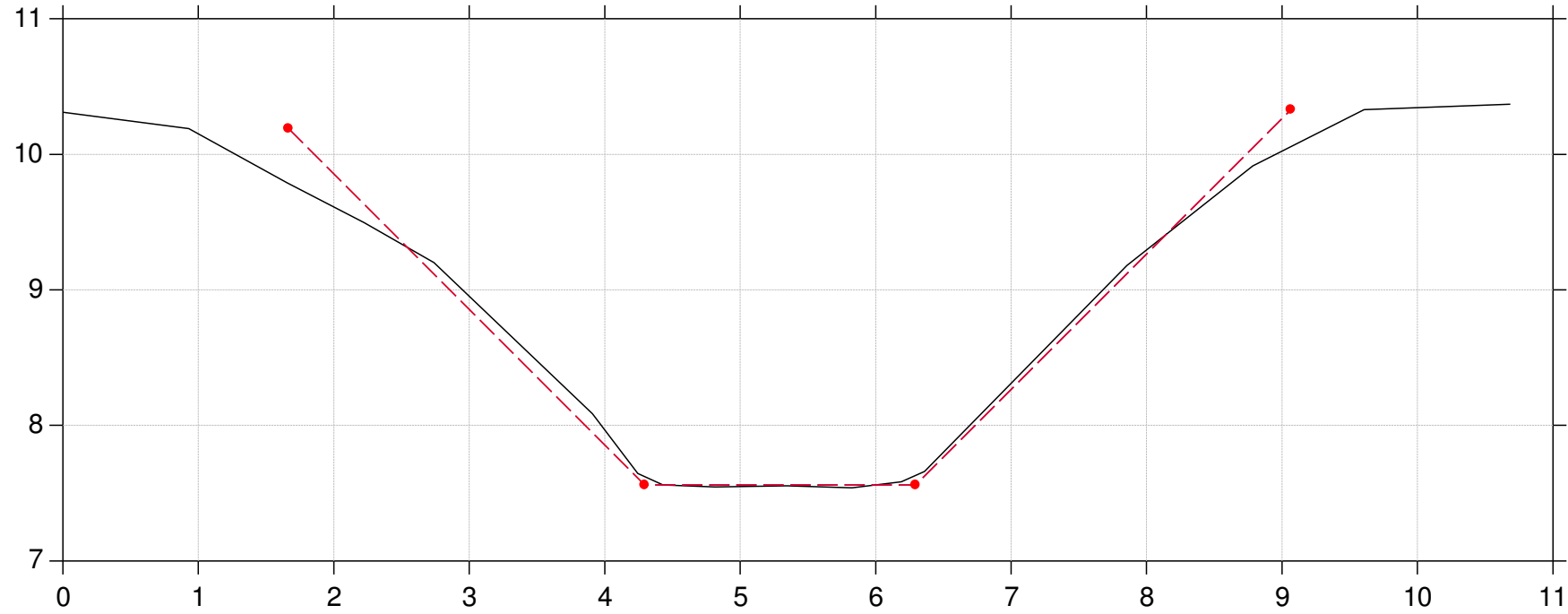

St. 6391

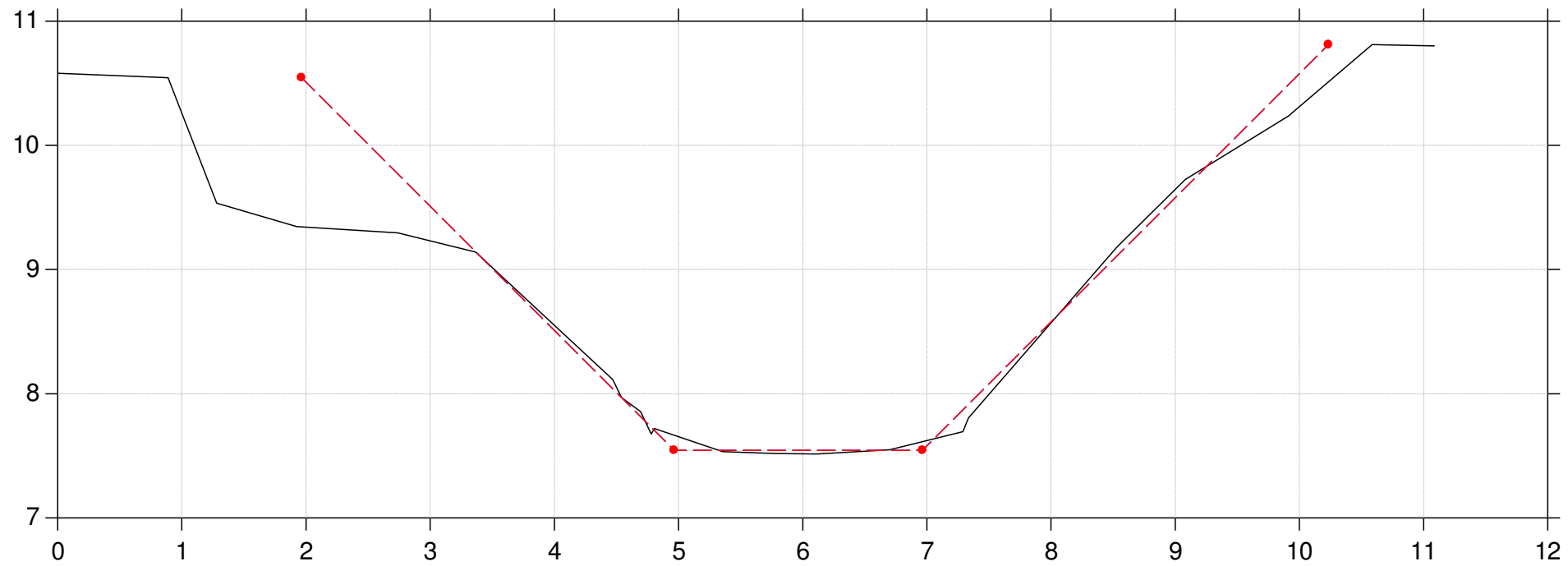



Lodret akse : Kote i m DVR90, skala 1:50

Vandret akse : Afstand i m, skala 1:50

Tværfiler af opmålt skikkelse,  
tidligere regulativskikkelse og fællesregulativ-skikkelse

- Fællesregulativ skikkelse
- Tidligere regulativskikkelse
- Opmålt skikkelse

St. 6391

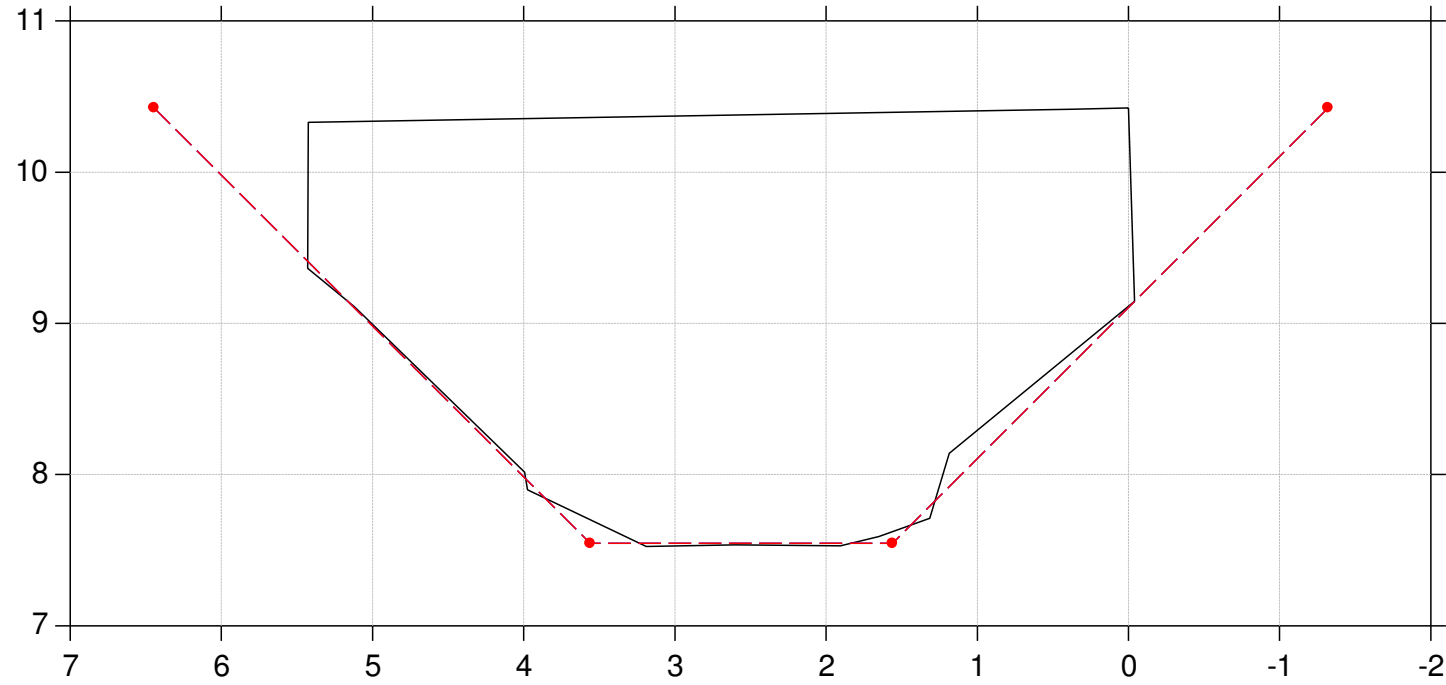

St. 6397

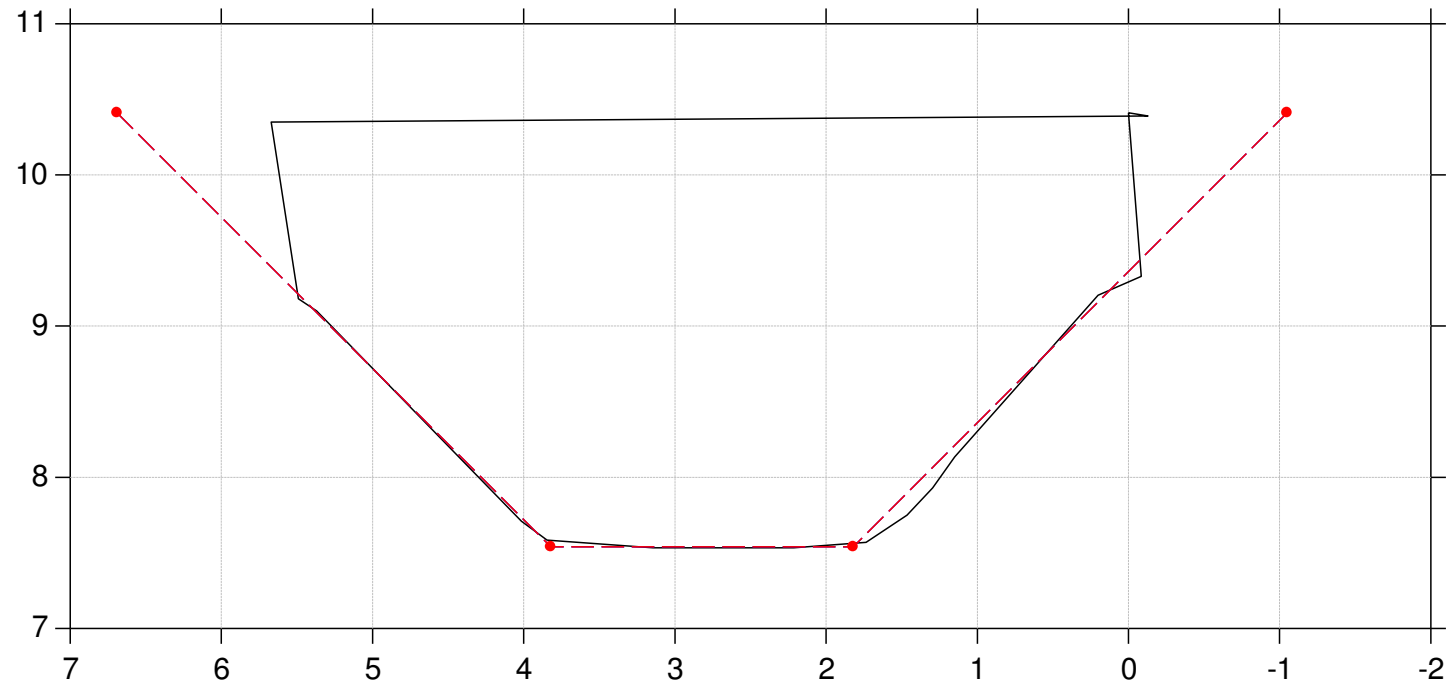

Lodret akse : Kote i m DVR90, skala 1:50

Vandret akse : Afstand i m, skala 1:50

Tværfiler af opmålt skikkelse,  
tidligere regulativskikkelse og fællesregulativ-skikkelse

- Fællesregulativ skikkelse
- Tidligere regulativskikkelse
- Opmålt skikkelse

St. 6397

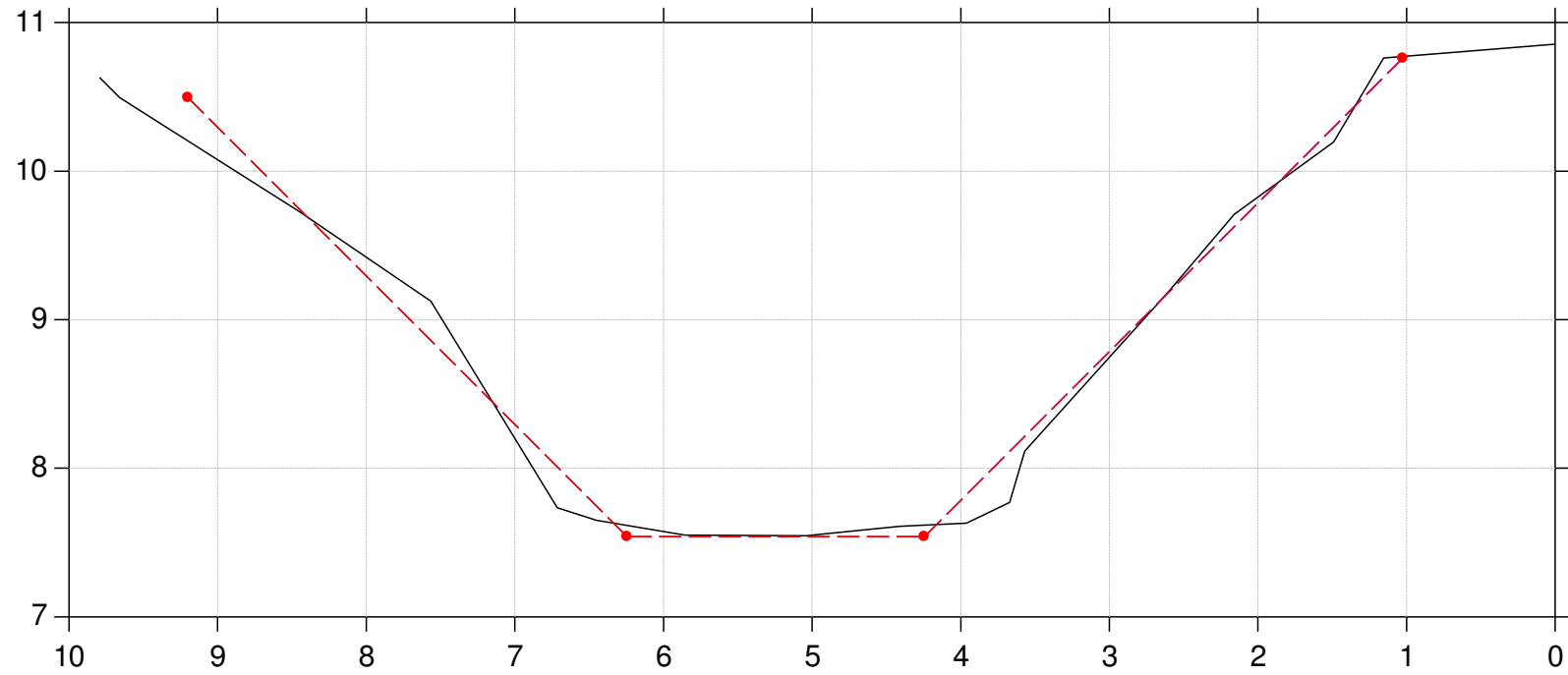

St. 6486

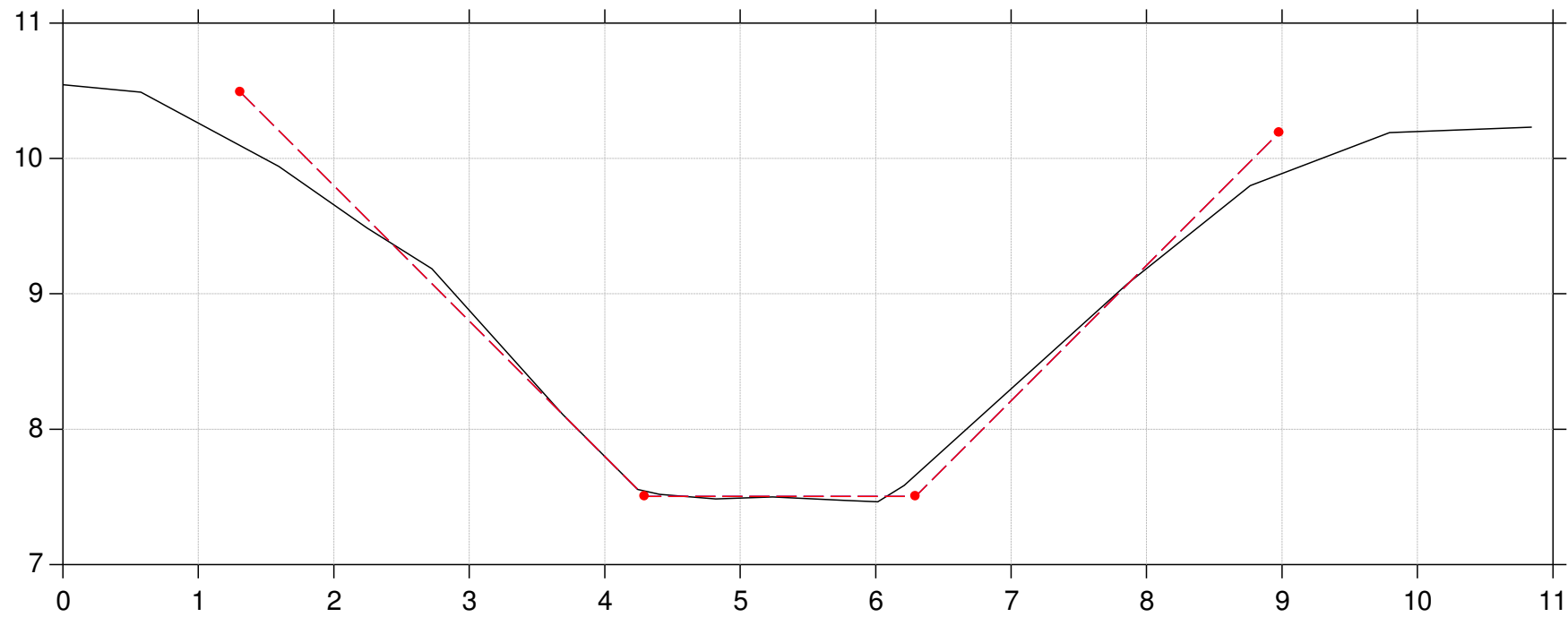

Lodret akse : Kote i m DVR90, skala 1:50

Vandret akse : Afstand i m, skala 1:50

Tværfiler af opmålt skikkelse,  
tidligere regulativskikkelse og fællesregulativ-skikkelse

- Fællesregulativ skikkelse
- Tidligere regulativskikkelse
- Opmålt skikkelse

St. 6568

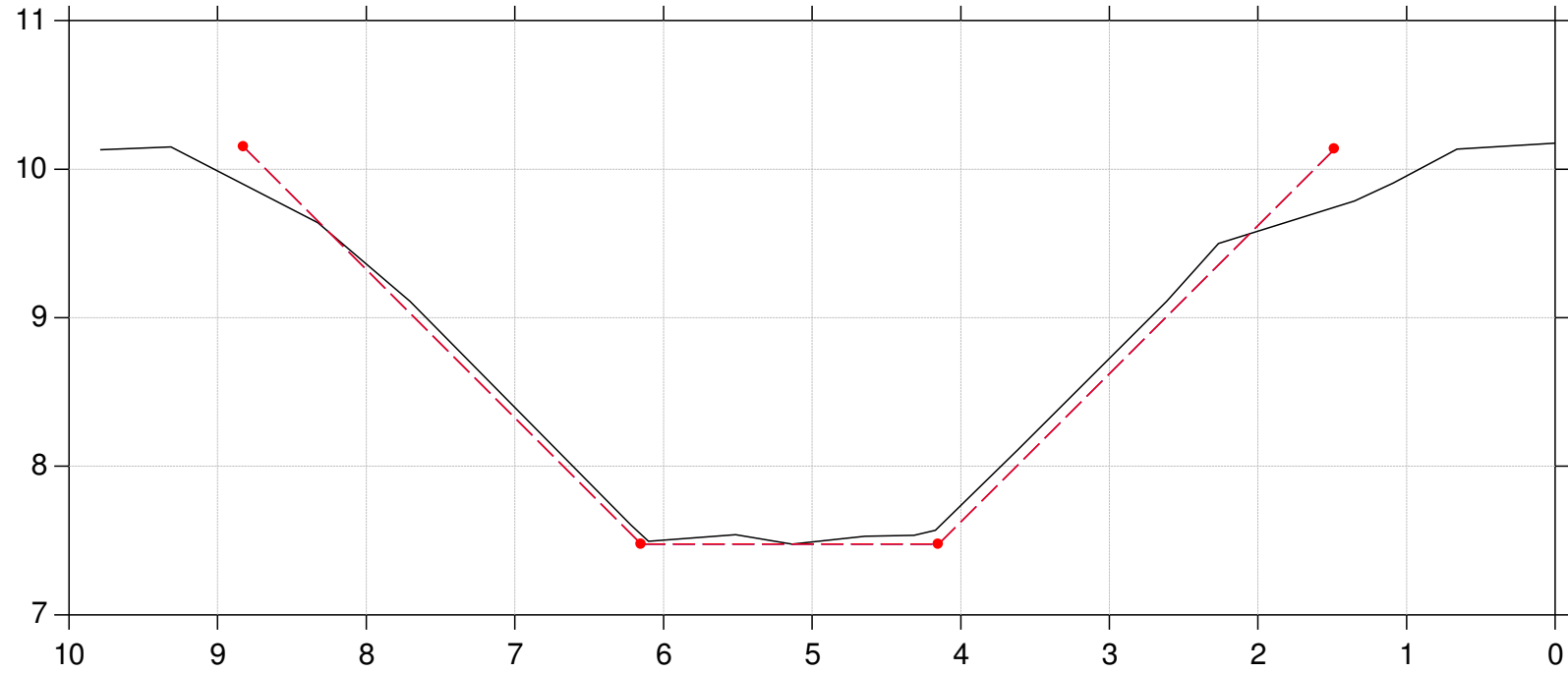

St. 6659

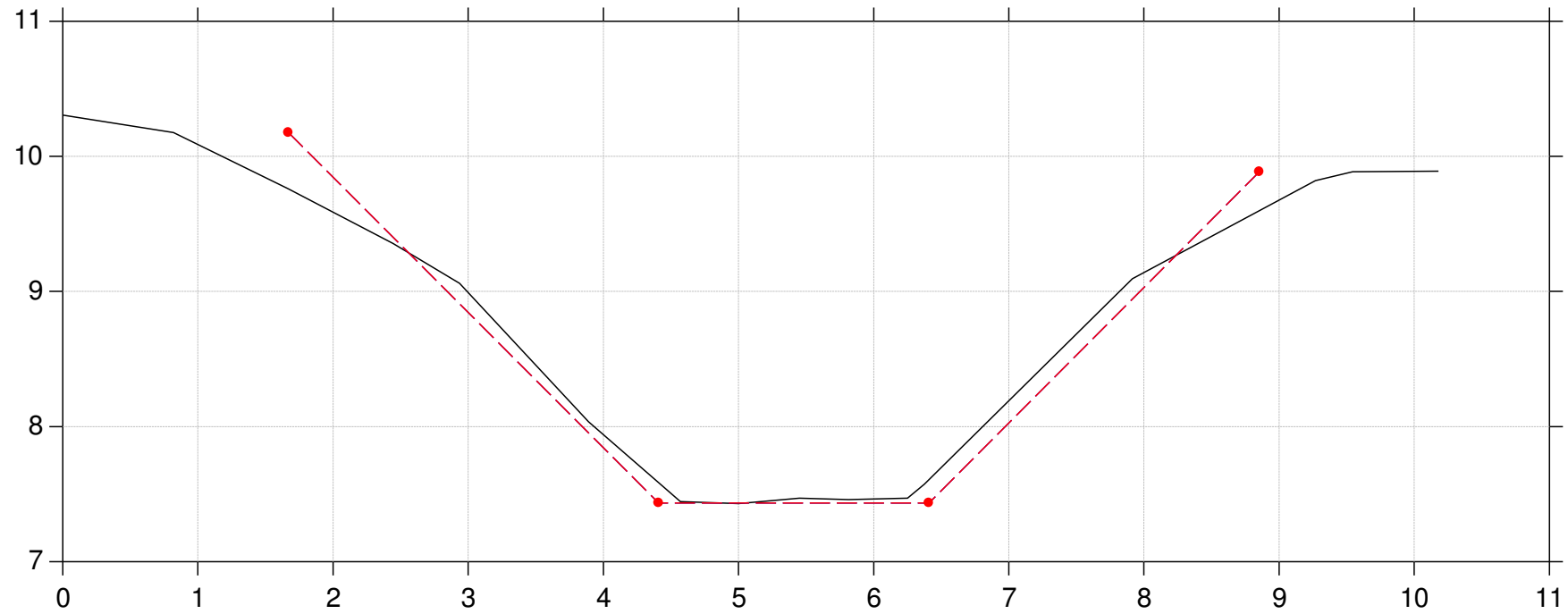

Lodret akse : Kote i m DVR90, skala 1:50

Vandret akse : Afstand i m, skala 1:50

Tværfiler af opmålt skikkelse,  
tidligere regulativskikkelse og fællesregulativ-skikkelse

- Fællesregulativ skikkelse
- Tidligere regulativskikkelse
- Opmålt skikkelse

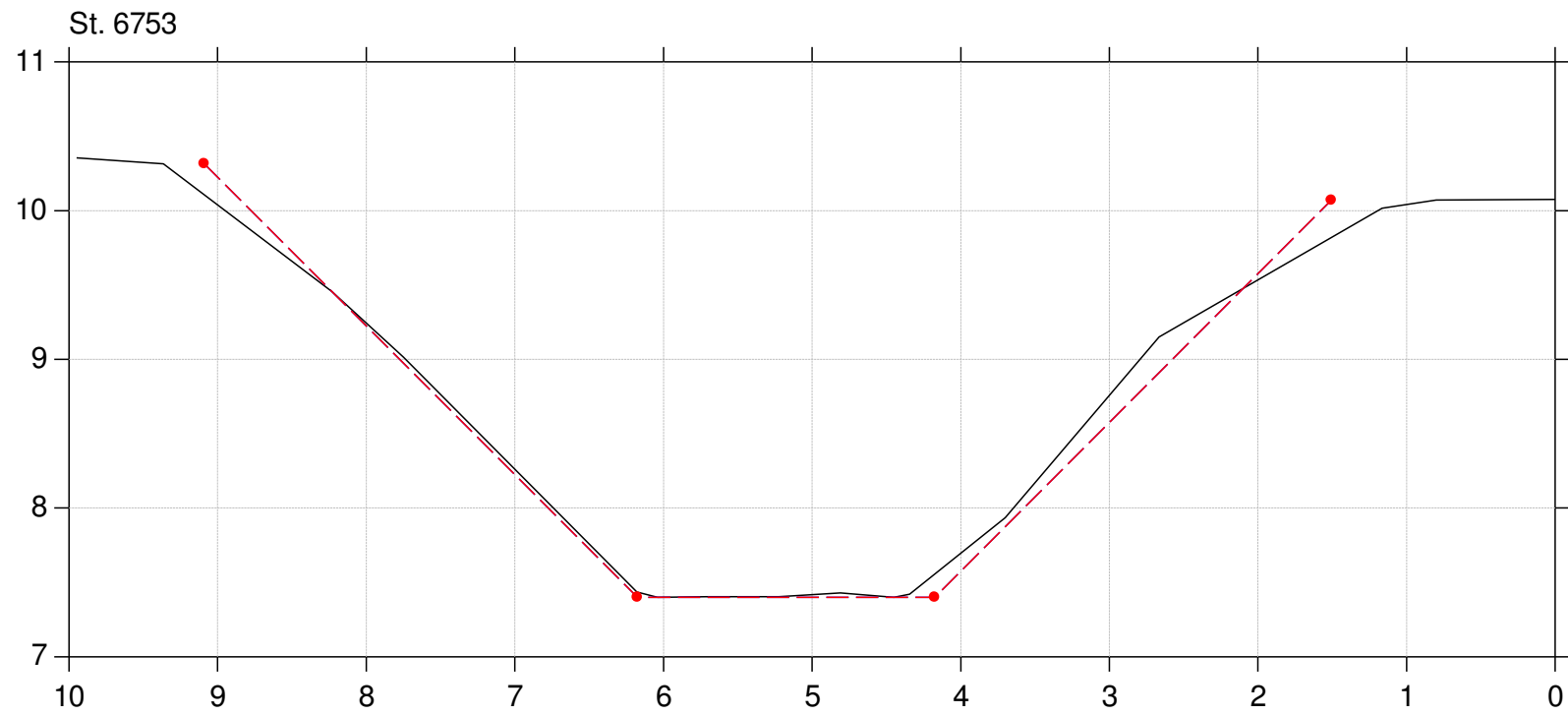

Lodret akse : Kote i m DVR90, skala 1:50

Vandret akse : Afstand i m, skala 1:50

Tværfiler af opmålt skikkelse,  
tidligere regulativskikkelse og fællesregulativ-skikkelse

- Fællesregulativ skikkelse
- Tidligere regulativskikkelse
- Opmålt skikkelse

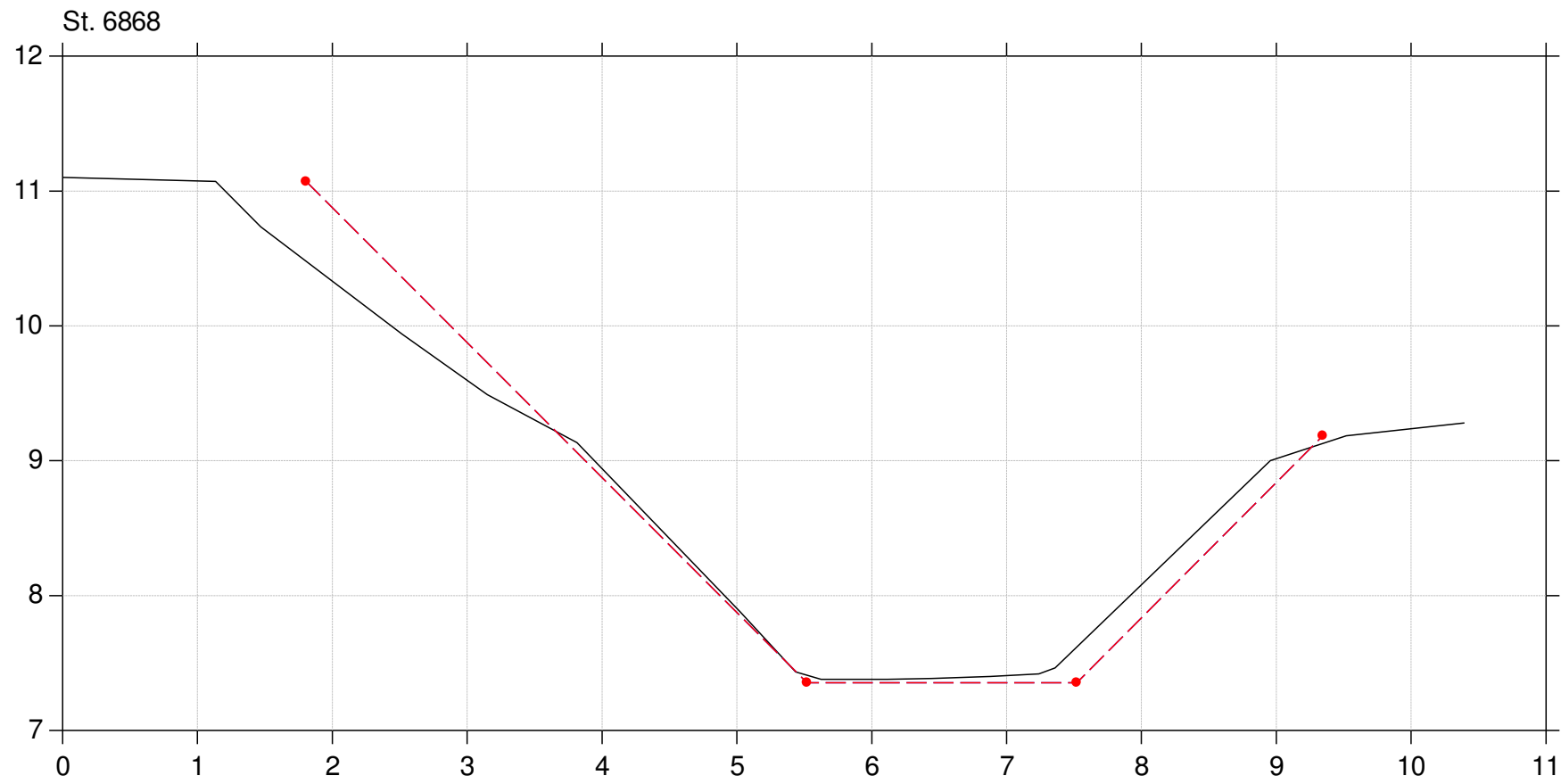

Lodret akse : Kote i m DVR90, skala 1:50

Vandret akse : Afstand i m, skala 1:50

Tværfiler af opmålt skikkelse,  
tidligere regulativskikkelse og fællesregulativ-skikkelse

- Fællesregulativ skikkelse
- Tidligere regulativskikkelse
- Opmålt skikkelse

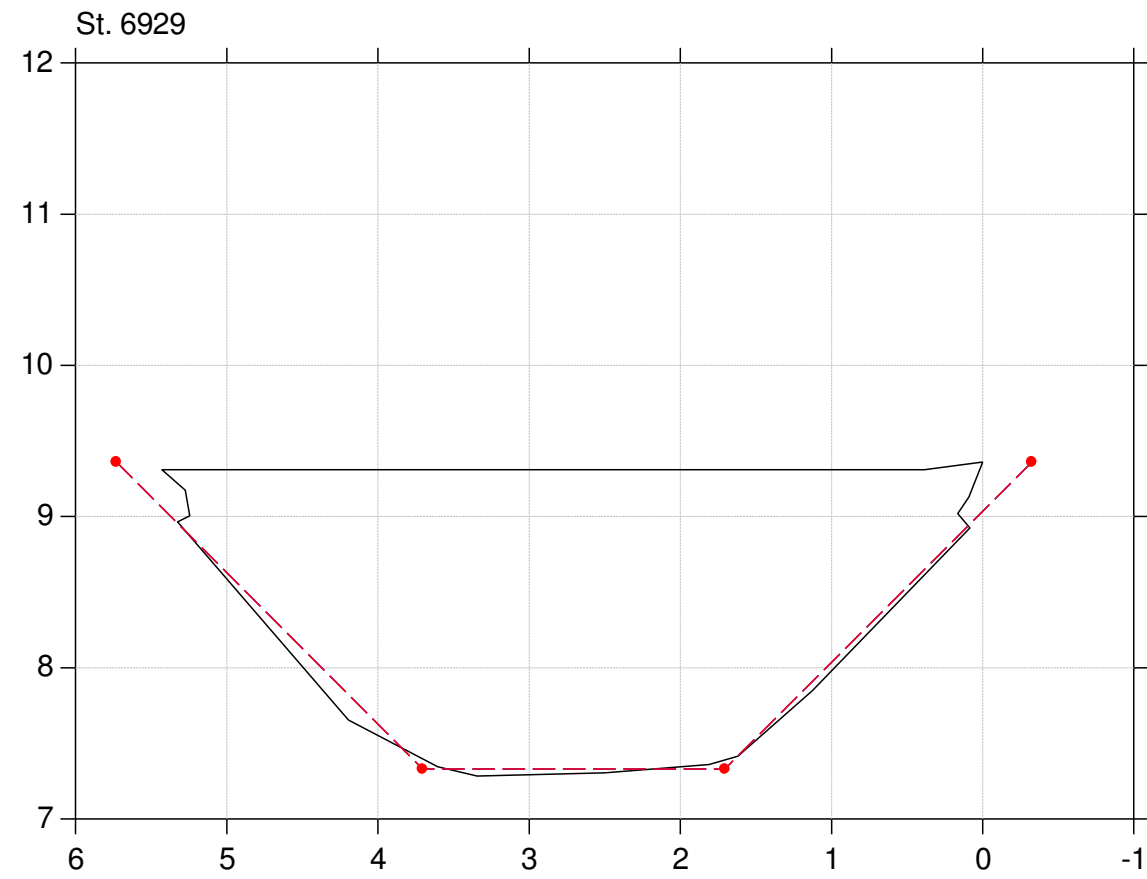
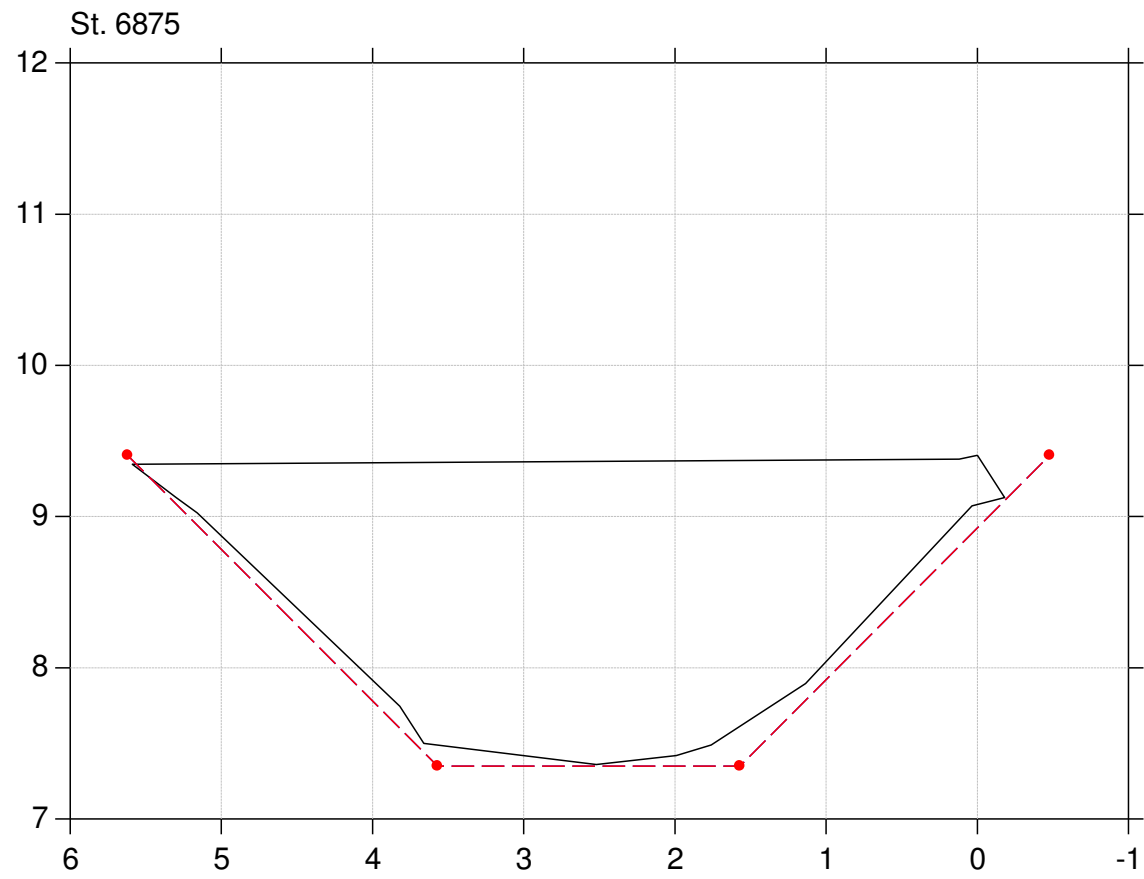

Lodret akse : Kote i m DVR90, skala 1:50

Vandret akse : Afstand i m, skala 1:50

Tværfiler af opmålt skikkelse,  
tidligere regulativskikkelse og fællesregulativ-skikkelse

- Fællesregulativ skikkelse
- Tidligere regulativskikkelse
- Opmålt skikkelse

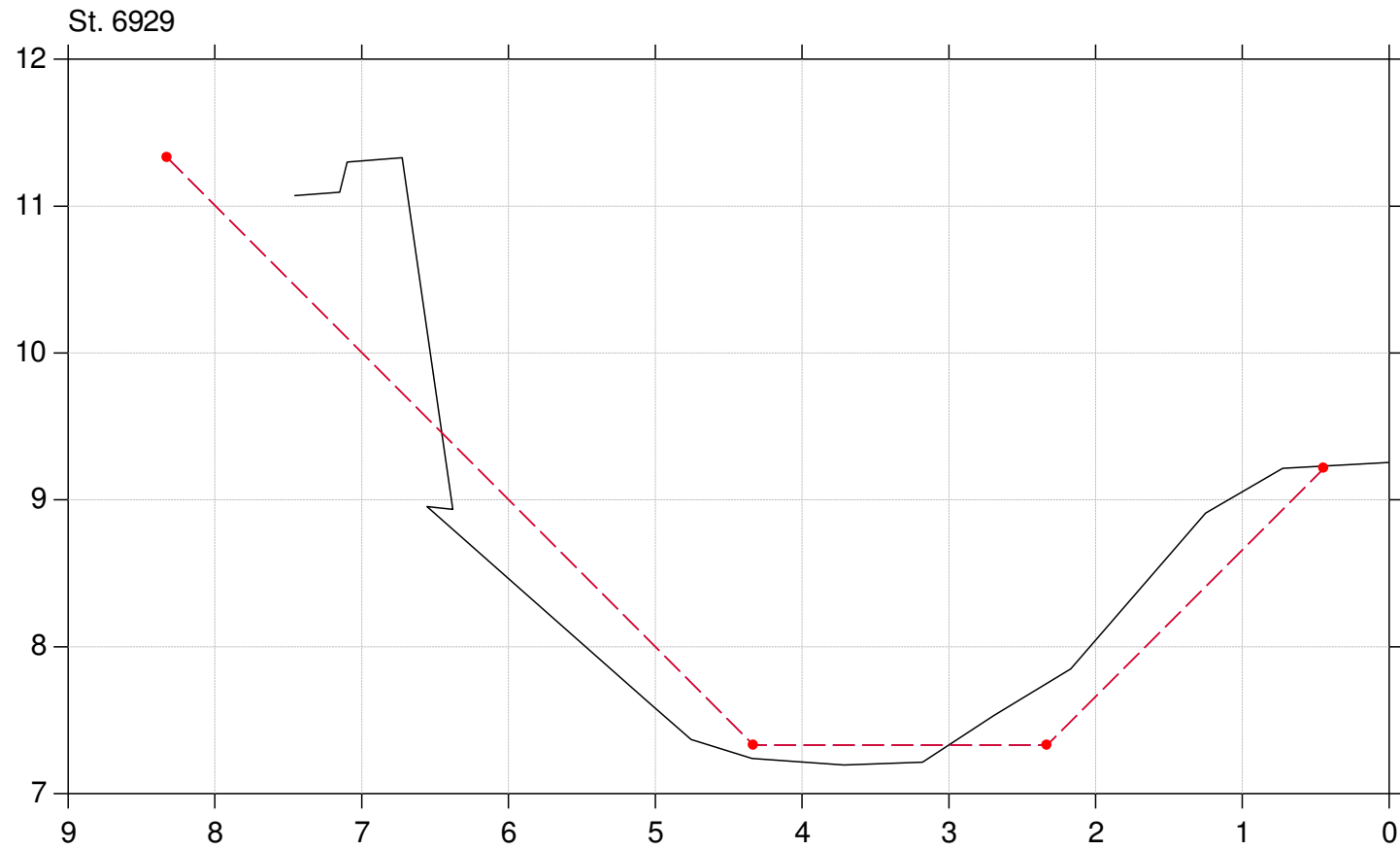

Lodret akse : Kote i m DVR90, skala 1:50

Vandret akse : Afstand i m, skala 1:50

Tværfiler af opmålt skikkelse,  
tidligere regulativskikkelse og fællesregulativ-skikkelse

- Fællesregulativ skikkelse
- Tidligere regulativskikkelse
- Opmålt skikkelse

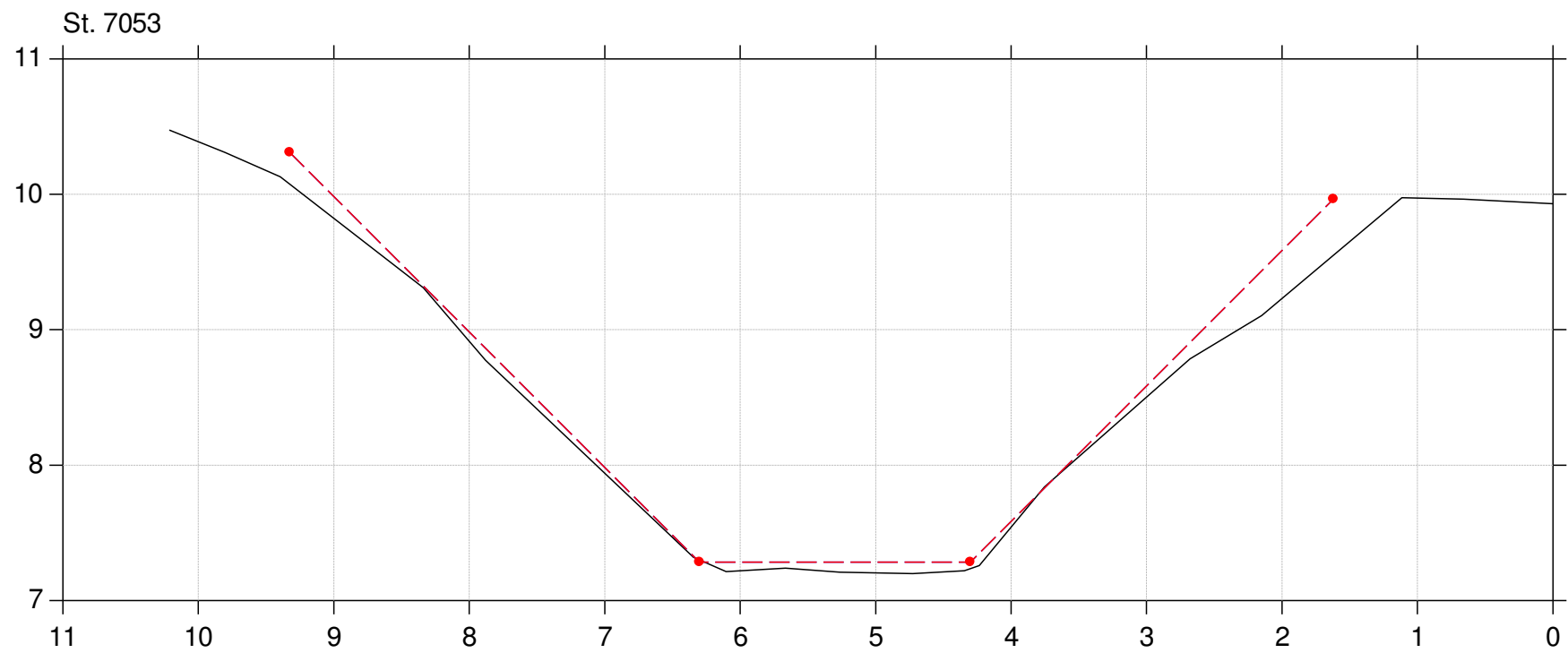
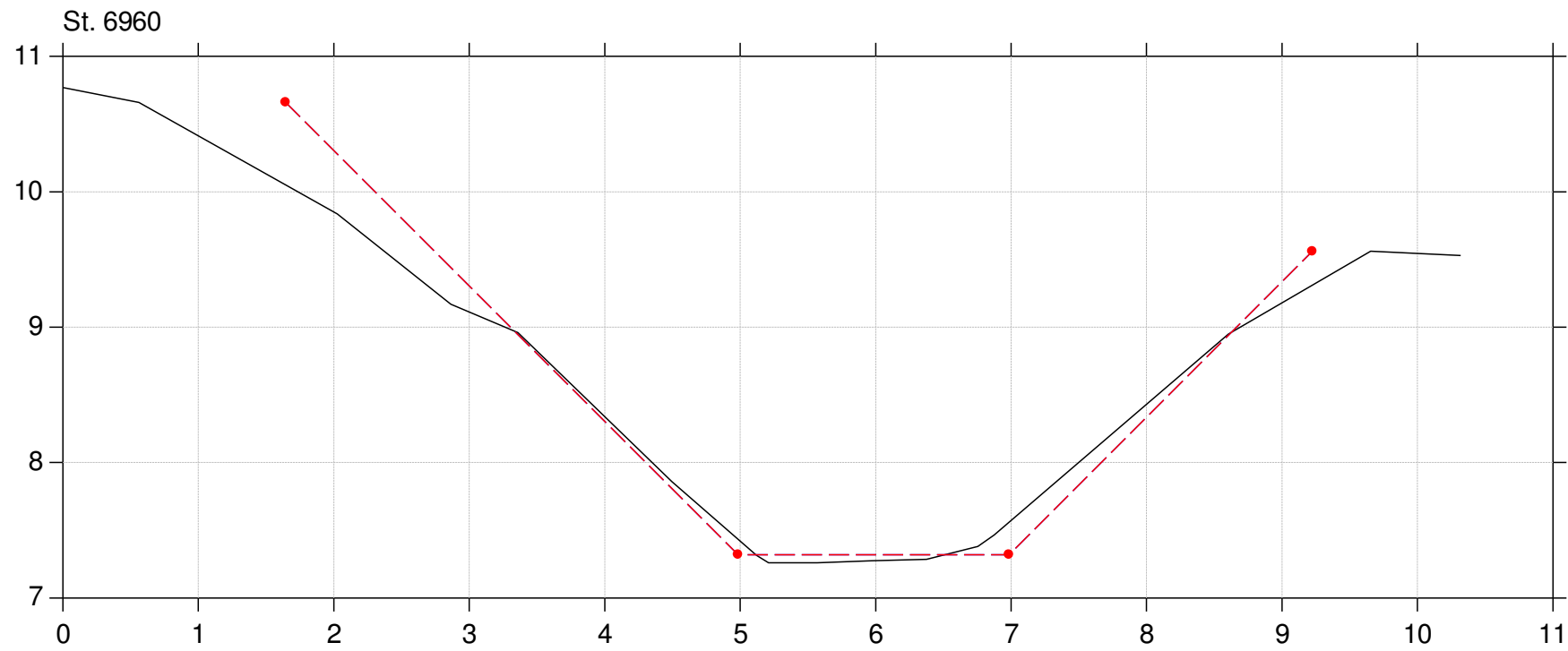



Lodret akse : Kote i m DVR90, skala 1:50

Vandret akse : Afstand i m, skala 1:50

Tværfiler af opmålt skikkelse,  
tidligere regulativskikkelse og fællesregulativ-skikkelse

- Fællesregulativ skikkelse
- Tidligere regulativskikkelse
- Opmålt skikkelse

St. 7150

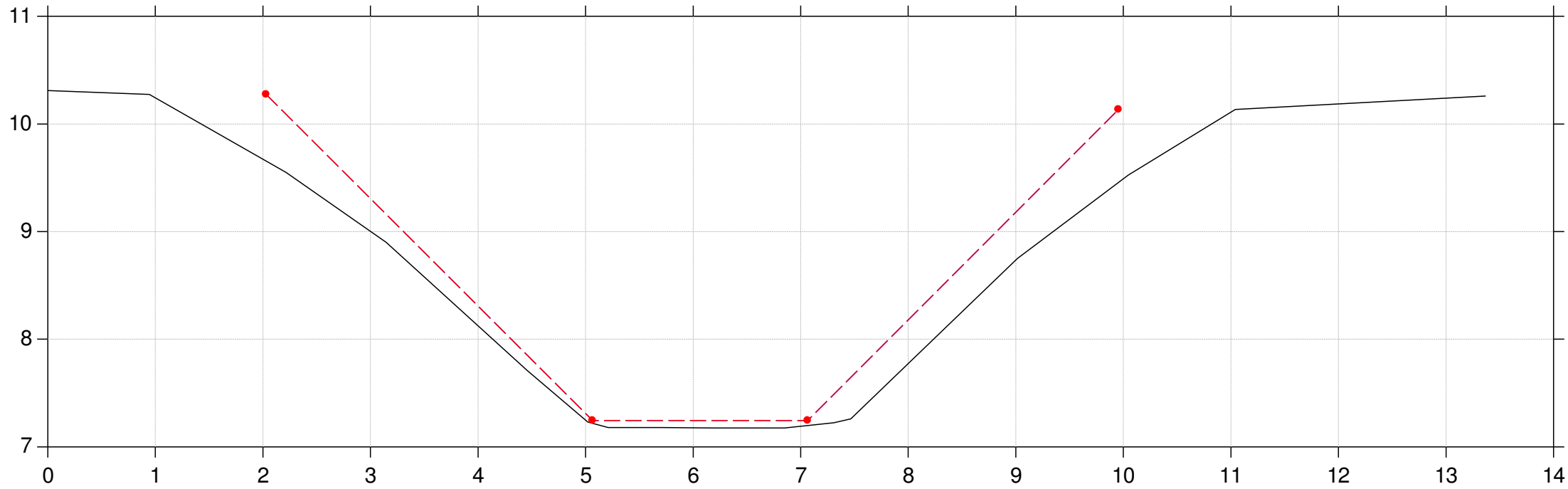

St. 7232

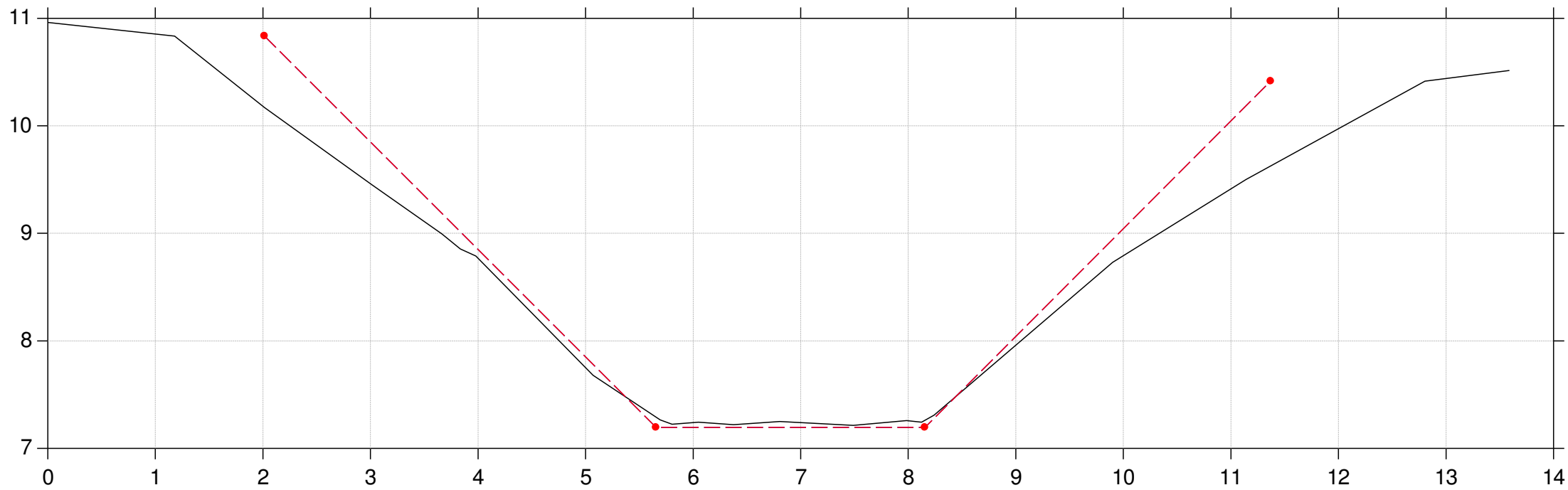

Lodret akse : Kote i m DVR90, skala 1:50

Vandret akse : Afstand i m, skala 1:50

Tværfiler af opmålt skikkelse,  
tidligere regulativskikkelse og fællesregulativ-skikkelse

- Fællesregulativ skikkelse
- Tidligere regulativskikkelse
- Opmålt skikkelse

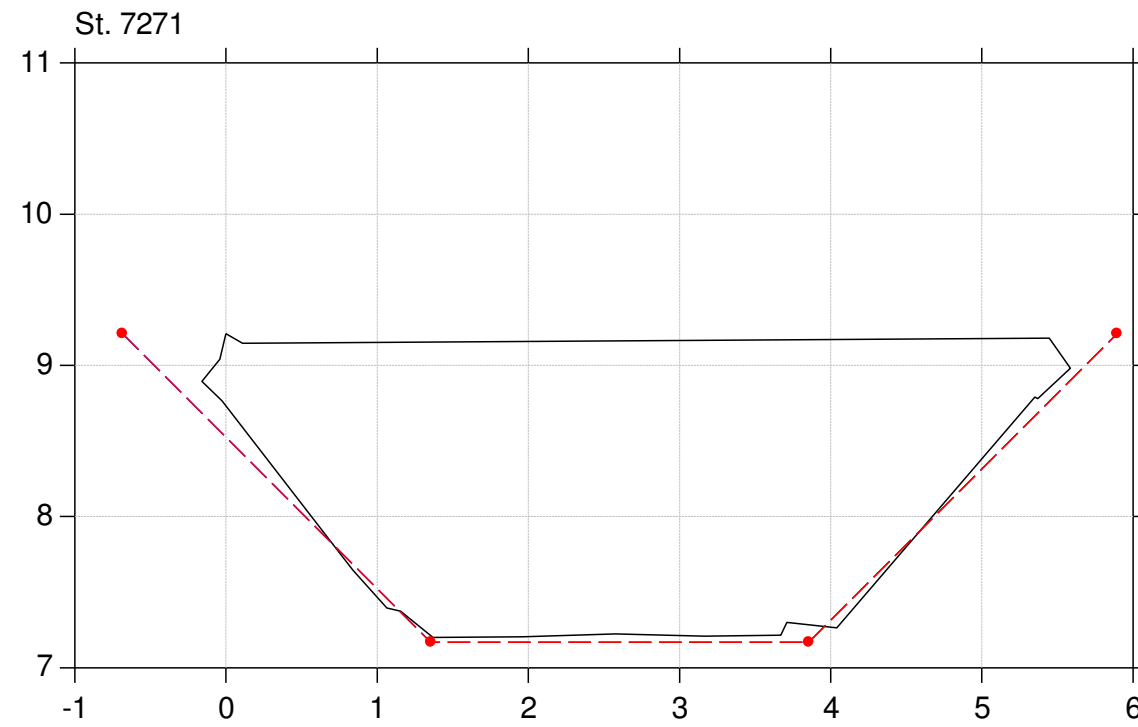
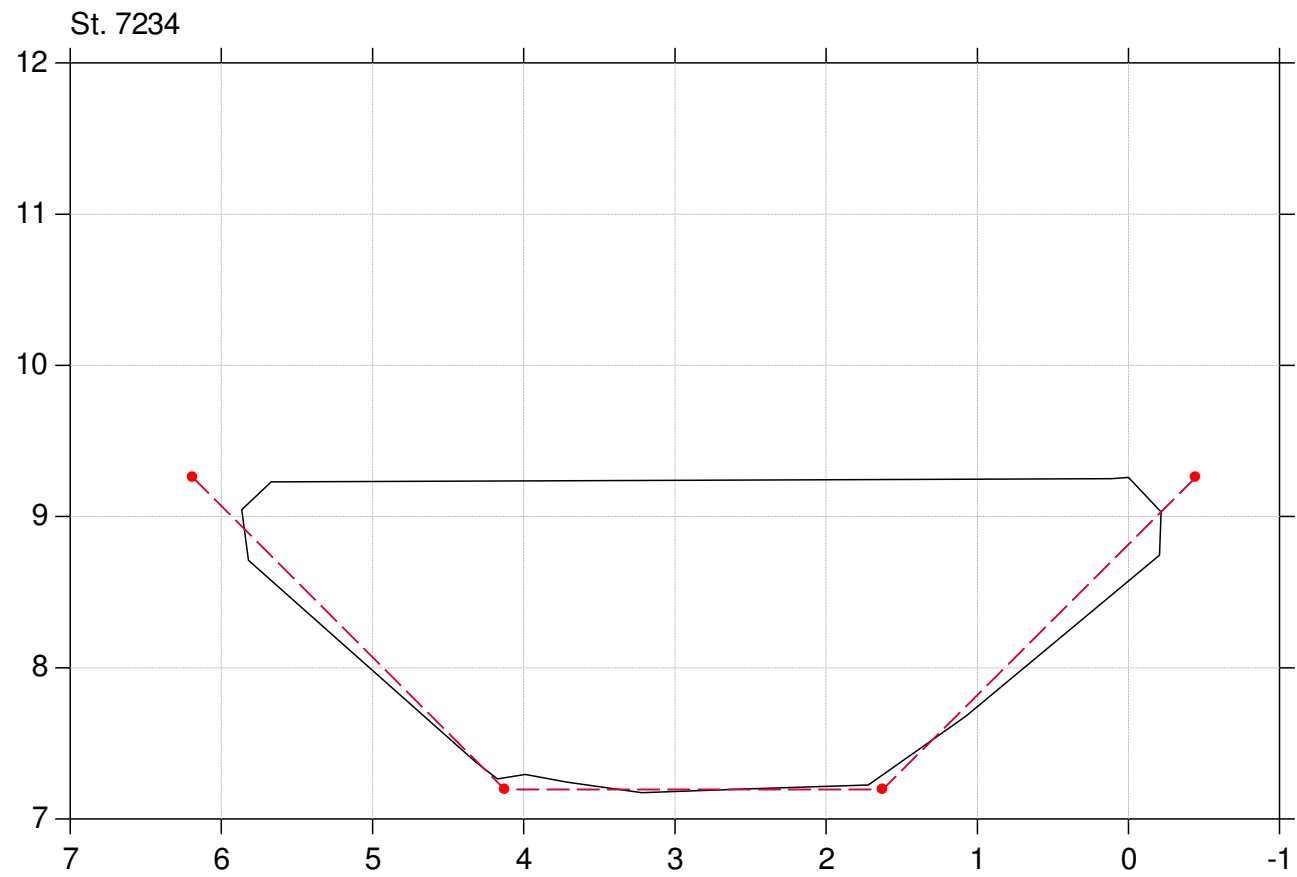

Lodret akse : Kote i m DVR90, skala 1:50

Vandret akse : Afstand i m, skala 1:50

Tværfiler af opmålt skikkelse,  
tidligere regulativskikkelse og fællesregulativ-skikkelse

- Fællesregulativ skikkelse
- Tidligere regulativskikkelse
- Opmålt skikkelse

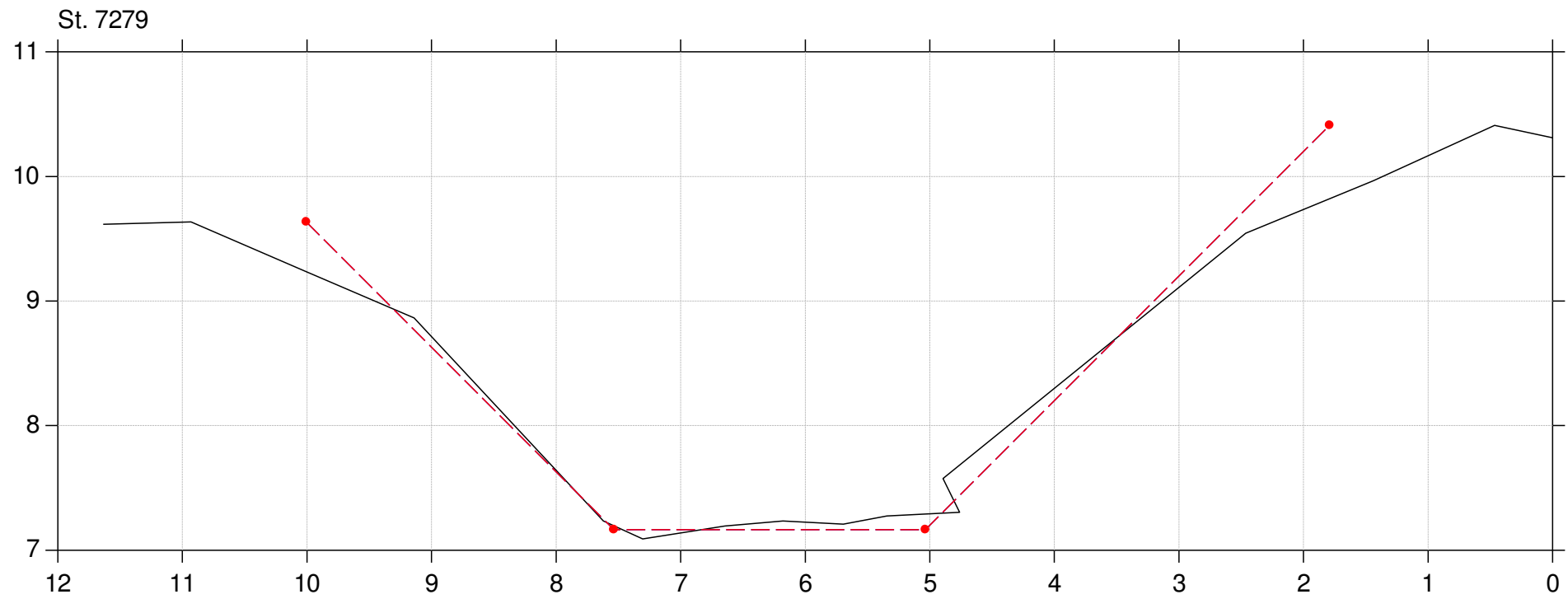

# Harrestrup Å

Lodret akse : Kote i m DVR90, skala 1:50

Vandret akse : Afstand i m, skala 1:50

Tværfiler af opmålt skikkelse,  
tidligere regulativskikkelse og fællesregulativ-skikkelse

- Fællesregulativ skikkelse
- Tidligere regulativskikkelse
- Opmålt skikkelse

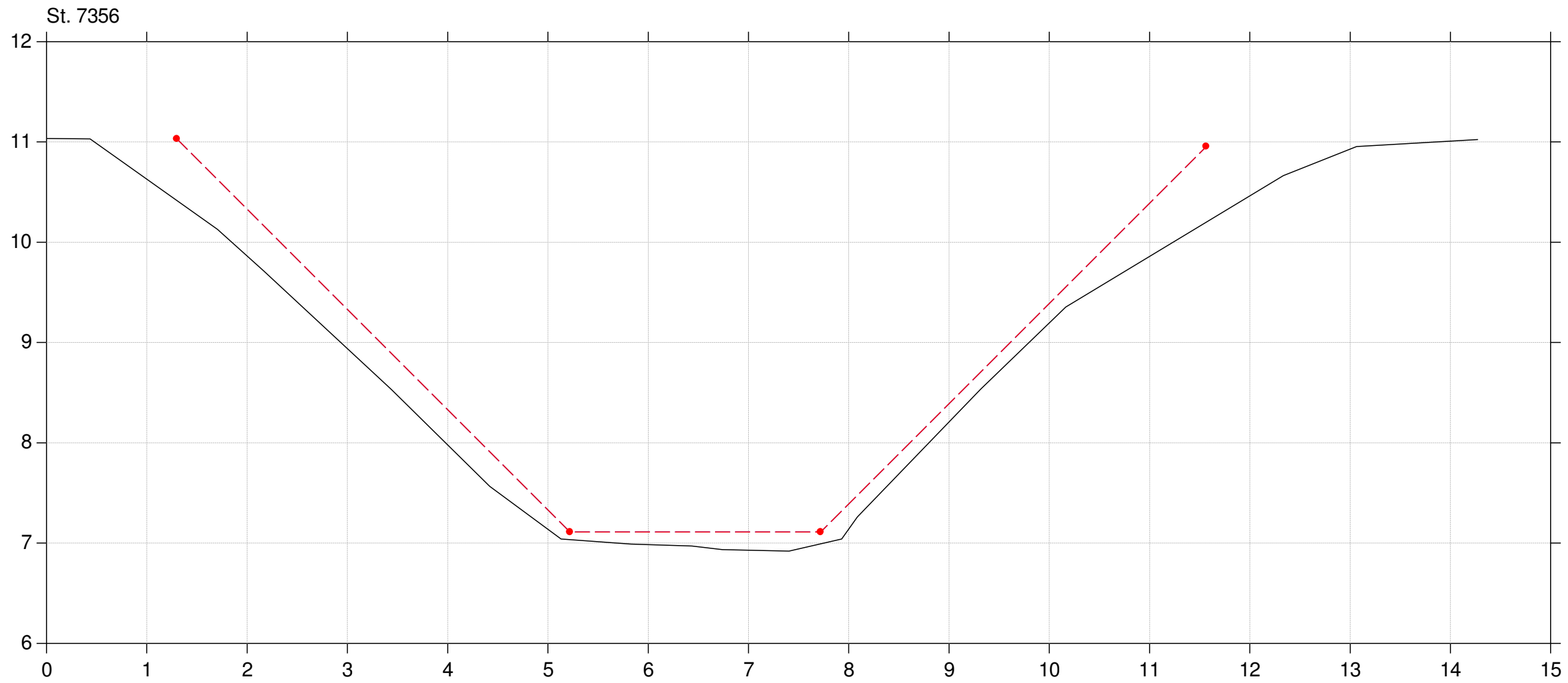

Lodret akse : Kote i m DVR90, skala 1:50

Vandret akse : Afstand i m, skala 1:50

Tværfiler af opmålt skikkelse,  
tidligere regulativskikkelse og fællesregulativ-skikkelse

- Fællesregulativ skikkelse
- Tidligere regulativskikkelse
- Opmålt skikkelse

St. 7356

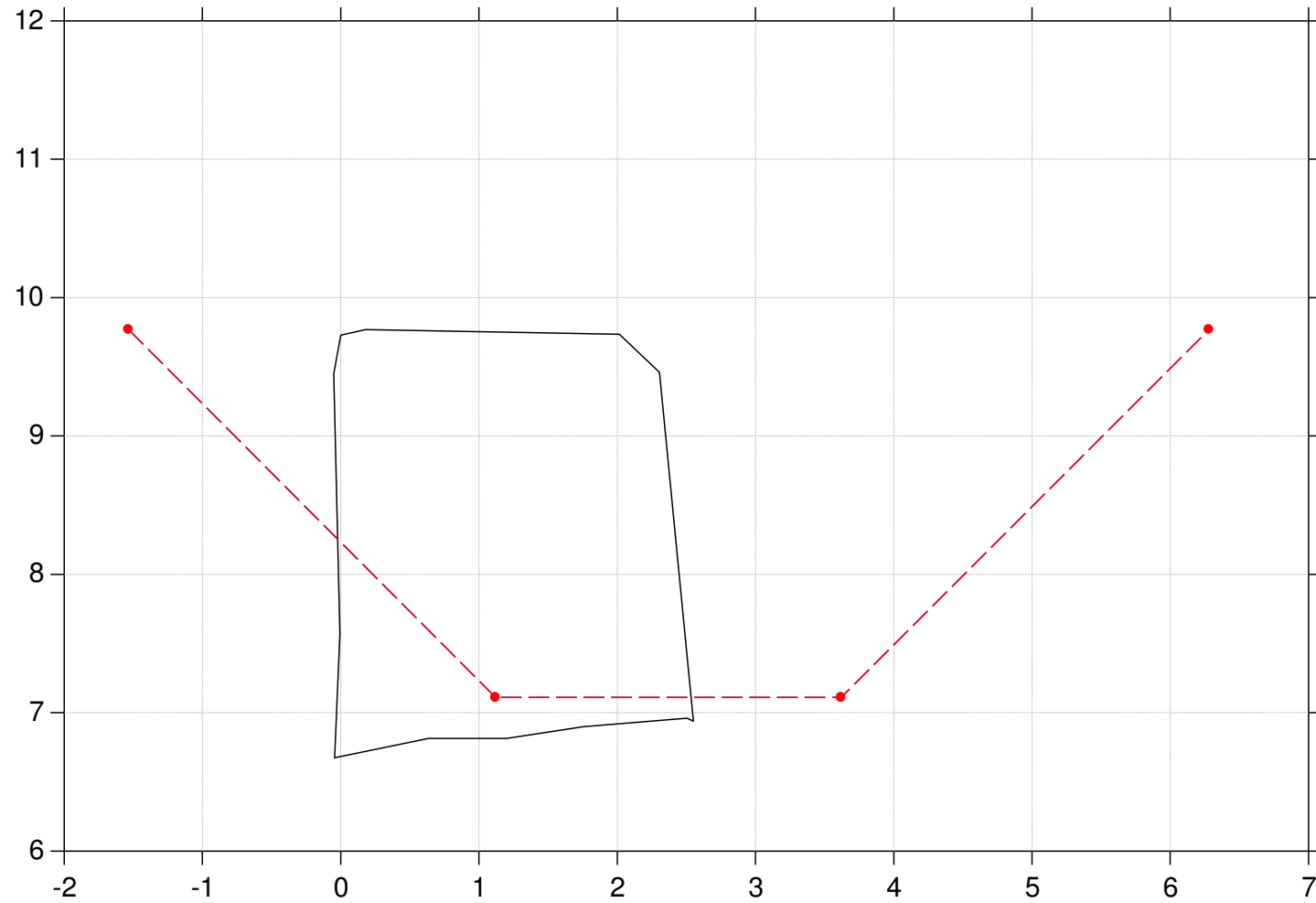

St. 7370

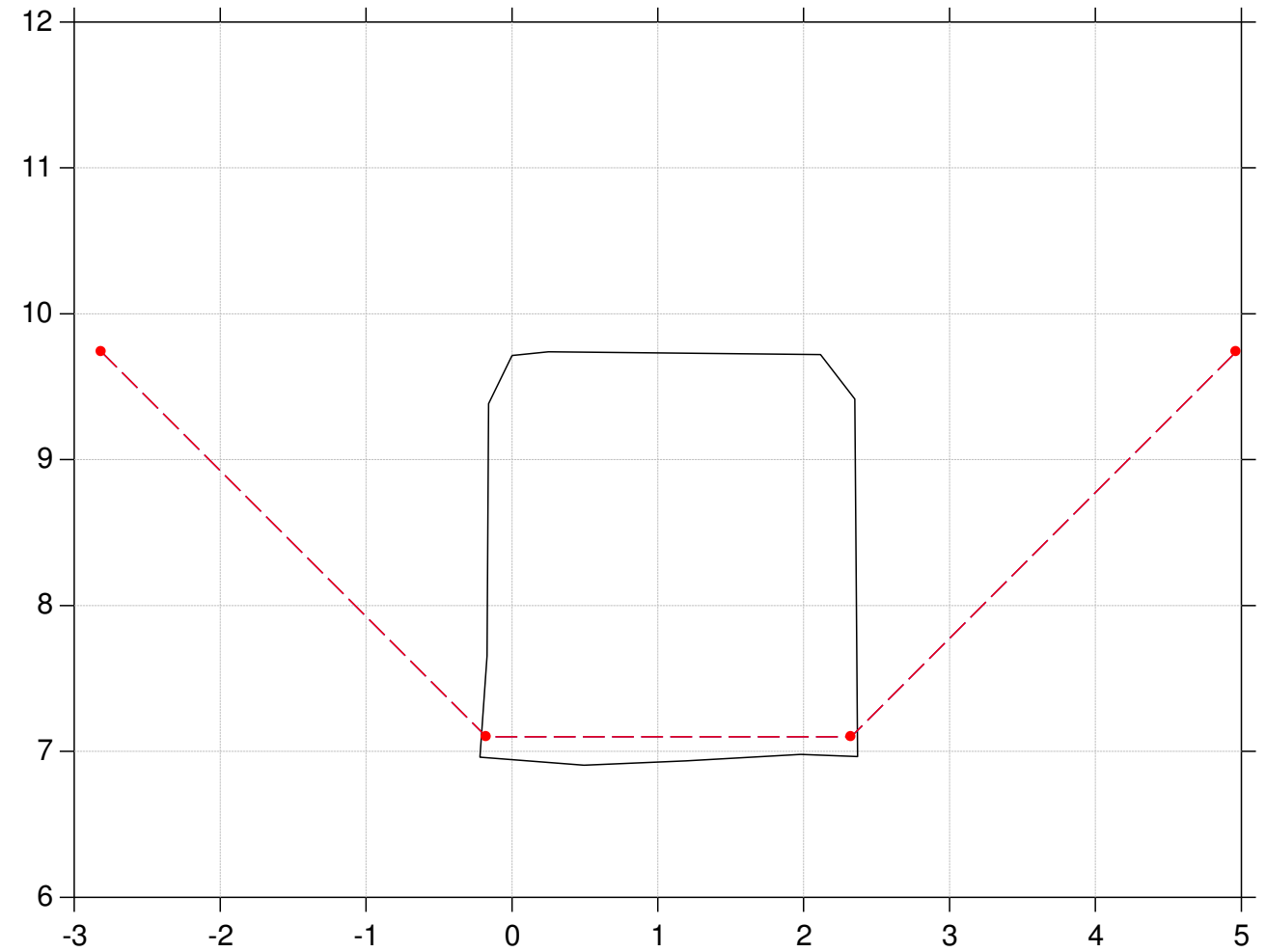

# Harrestrup Å

Lodret akse : Kote i m DVR90, skala 1:50

Vandret akse : Afstand i m, skala 1:50

Tværfiler af opmålt skikkelse,  
tidligere regulativskikkelse og fællesregulativ-skikkelse

- Fællesregulativ skikkelse
- Tidligere regulativskikkelse
- Opmålt skikkelse

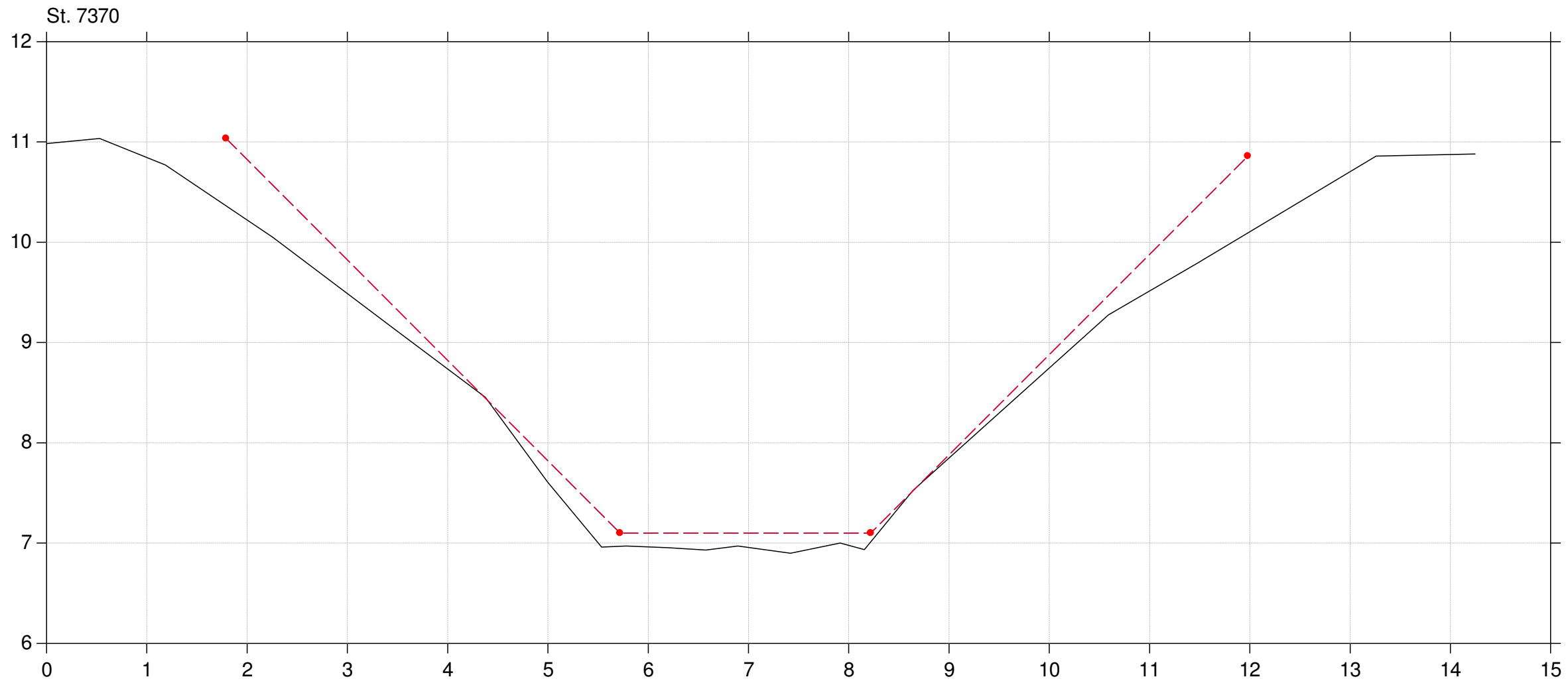

Lodret akse : Kote i m DVR90, skala 1:50

Vandret akse : Afstand i m, skala 1:50

Tværfiler af opmålt skikkelse,  
tidligere regulativskikkelse og fællesregulativ-skikkelse

- Fællesregulativ skikkelse
- Tidligere regulativskikkelse
- Opmålt skikkelse

St. 7445

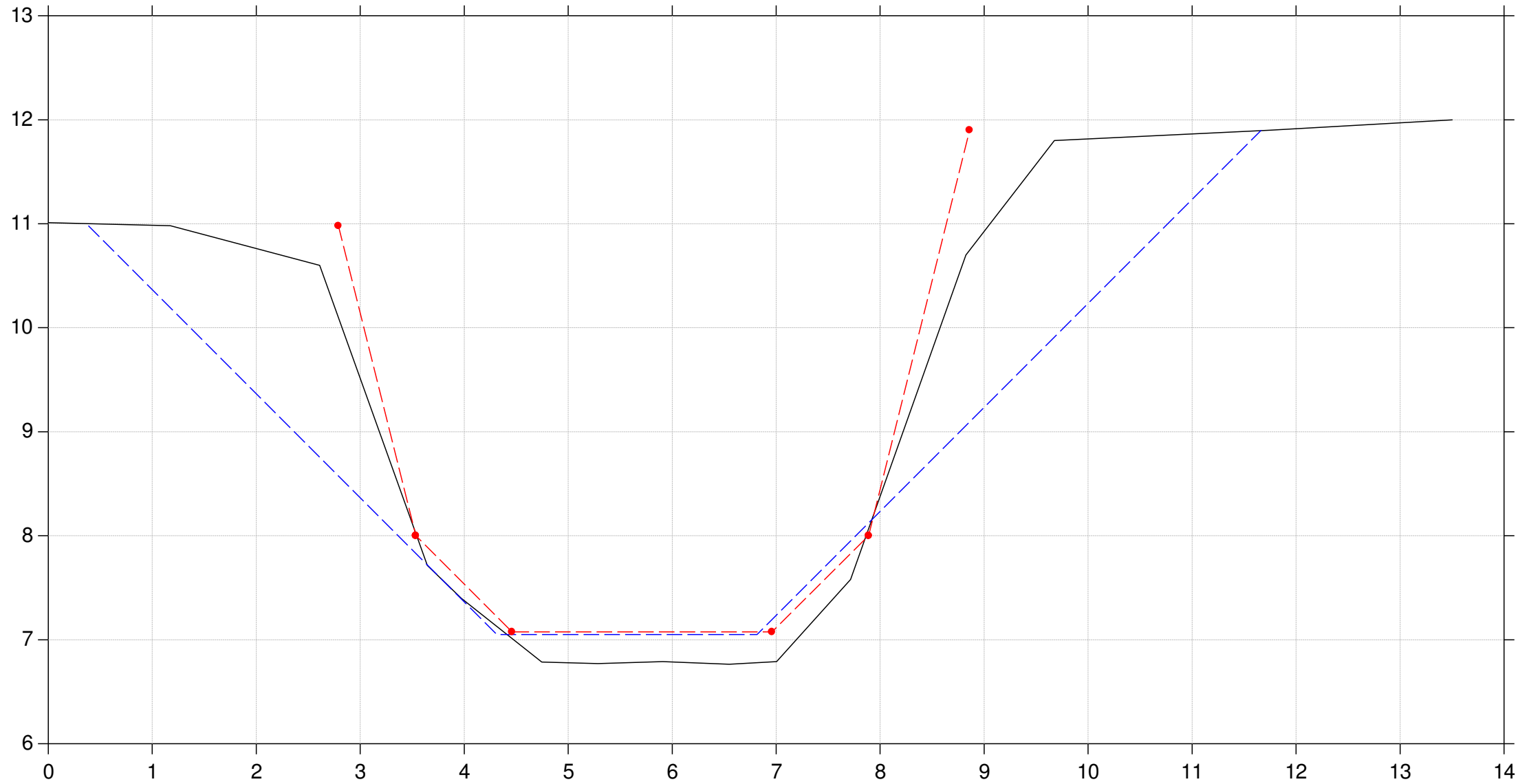

Lodret akse : Kote i m DVR90, skala 1:50

Vandret akse : Afstand i m, skala 1:50

Tværfiler af opmålt skikkelse,  
tidligere regulativskikkelse og fællesregulativ-skikkelse

- Fællesregulativ skikkelse
- Tidligere regulativskikkelse
- Opmålt skikkelse

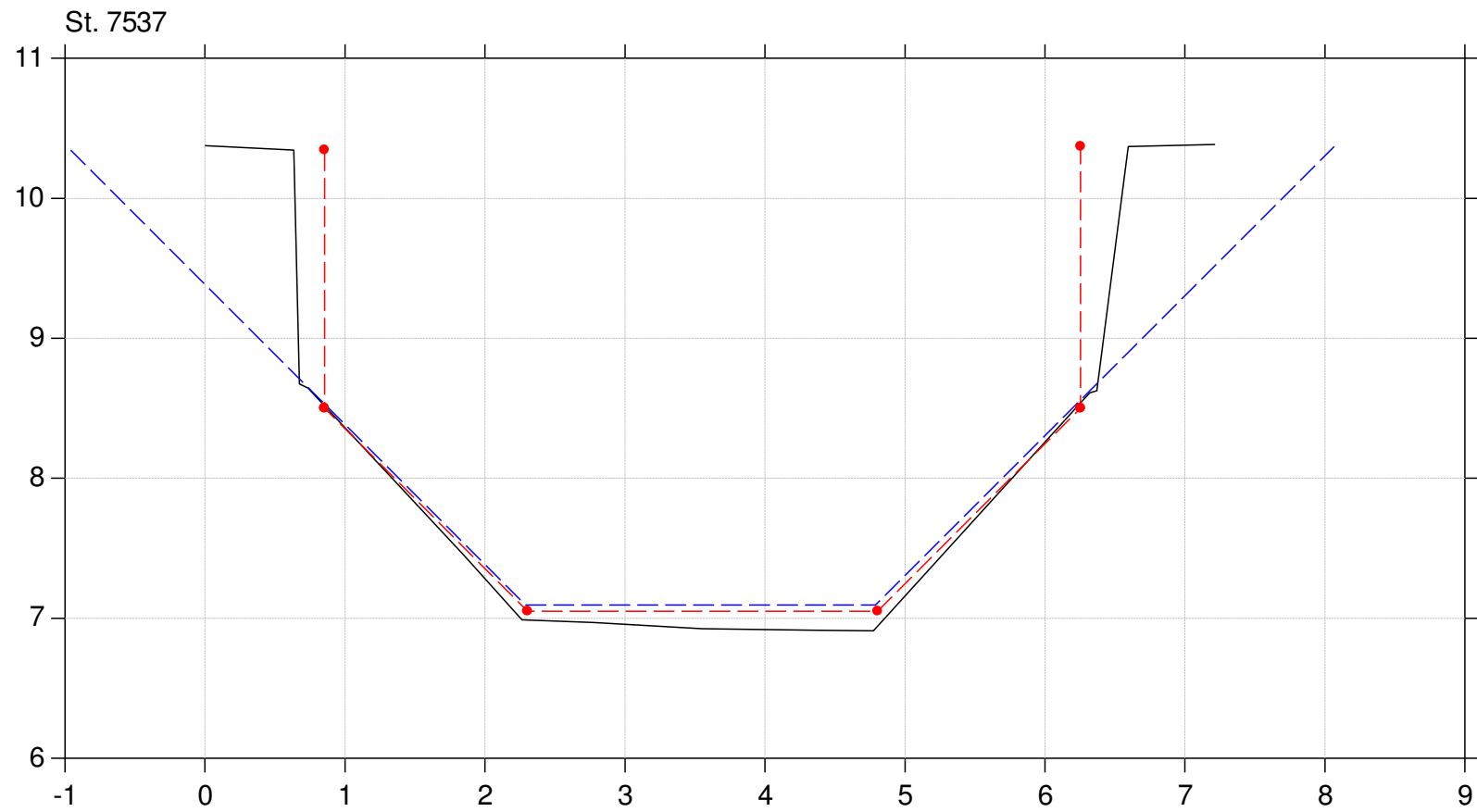



Lodret akse : Kote i m DVR90, skala 1:50

Vandret akse : Afstand i m, skala 1:50

Tværfiler af opmålt skikkelse,  
tidligere regulativskikkelse og fællesregulativ-skikkelse

- Fællesregulativ skikkelse
- Tidligere regulativskikkelse
- Opmålt skikkelse

St. 7540

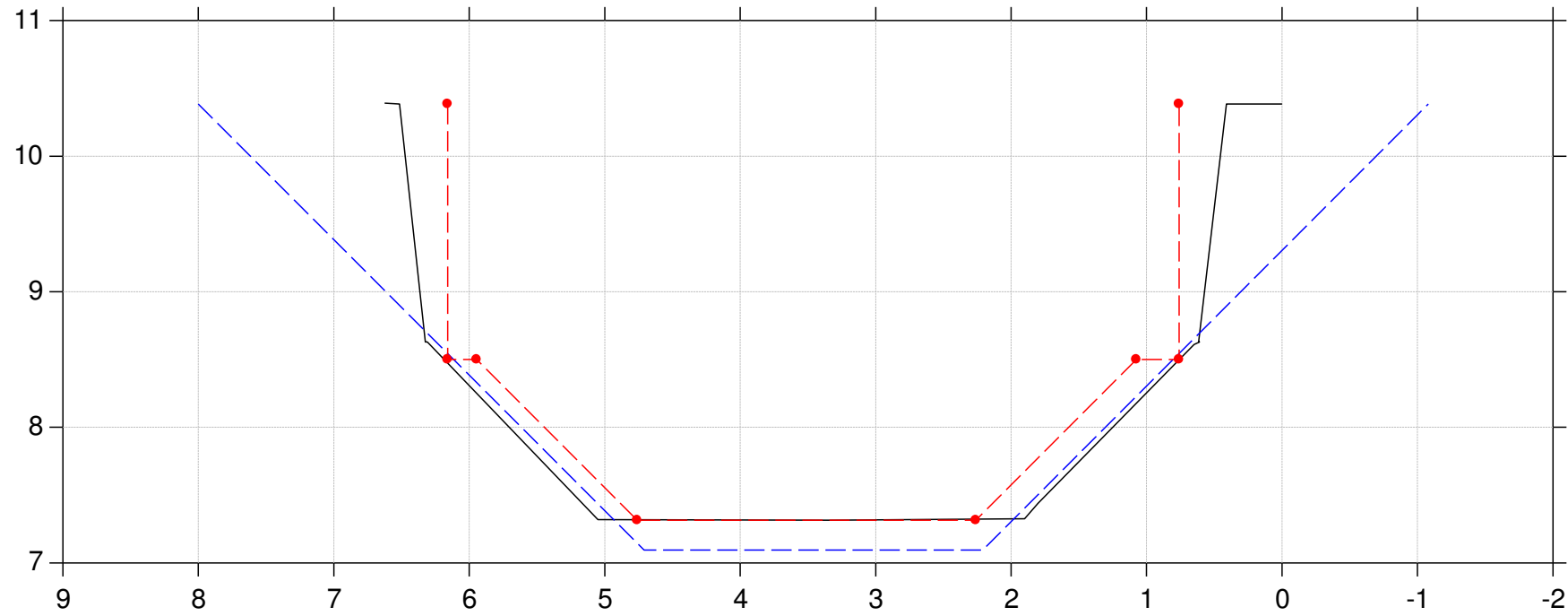

St. 7541

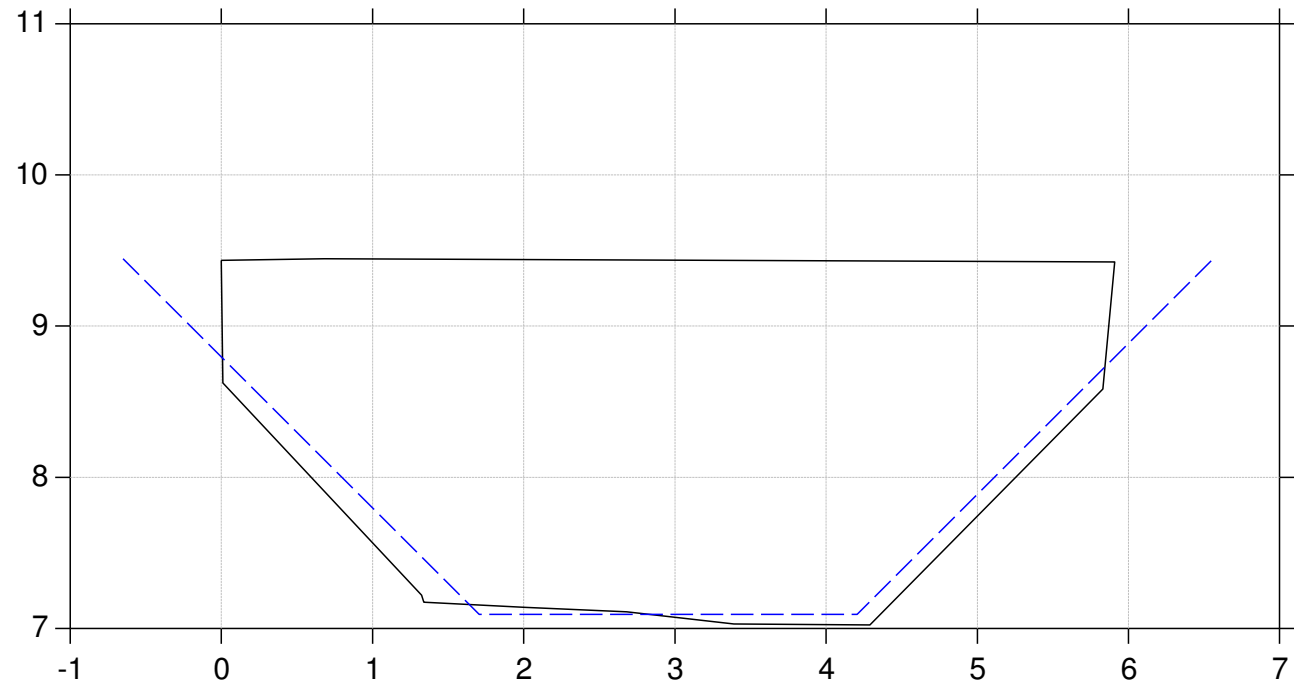

Lodret akse : Kote i m DVR90, skala 1:50

Vandret akse : Afstand i m, skala 1:50

Tværfiler af opmålt skikkelse,  
tidligere regulativskikkelse og fællesregulativ-skikkelse

- Fællesregulativ skikkelse
- Tidligere regulativskikkelse
- Opmålt skikkelse

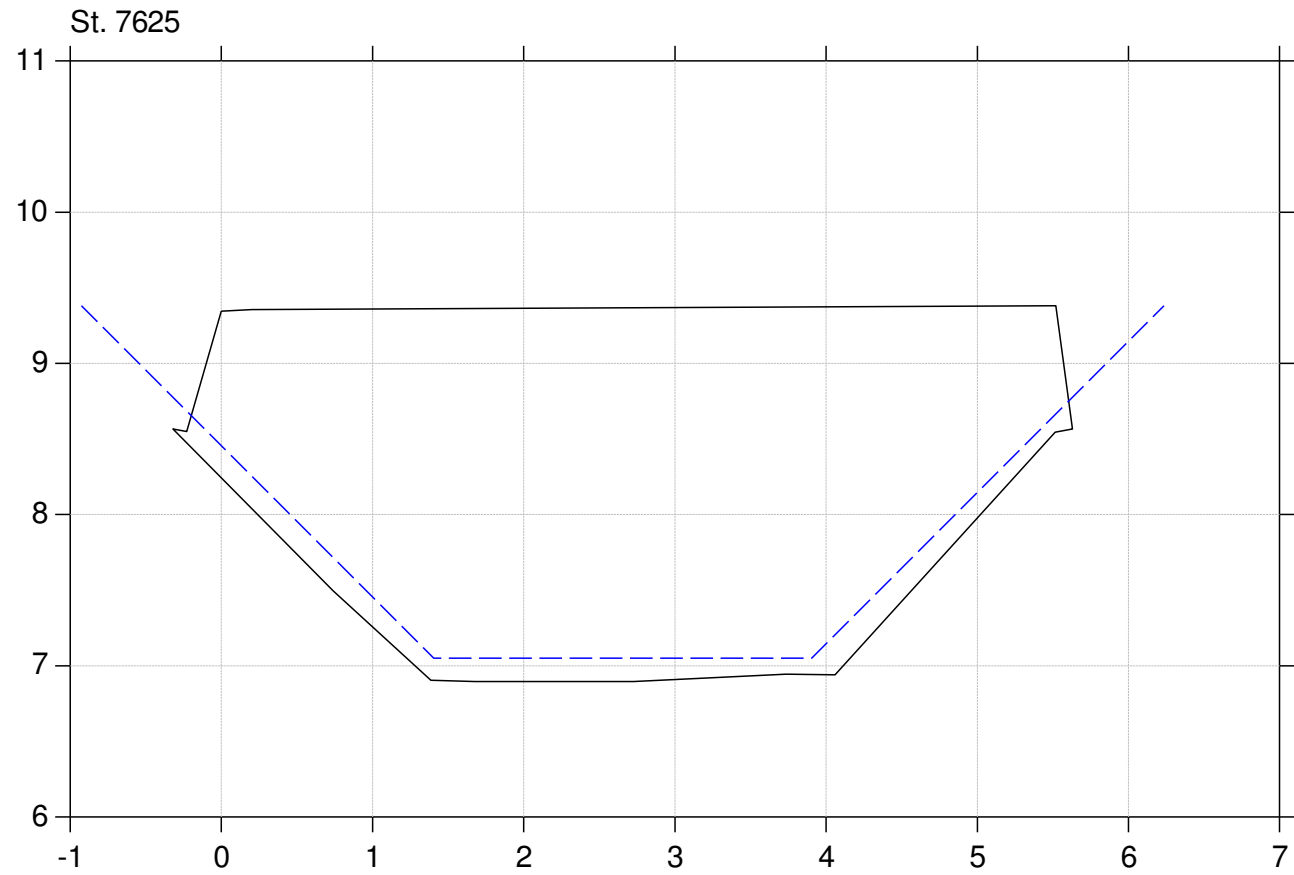

Lodret akse : Kote i m DVR90, skala 1:50

Vandret akse : Afstand i m, skala 1:50

Tværfiler af opmålt skikkelse,  
tidligere regulativskikkelse og fællesregulativ-skikkelse

- Fællesregulativ skikkelse
- Tidligere regulativskikkelse
- Opmålt skikkelse

St. 7628

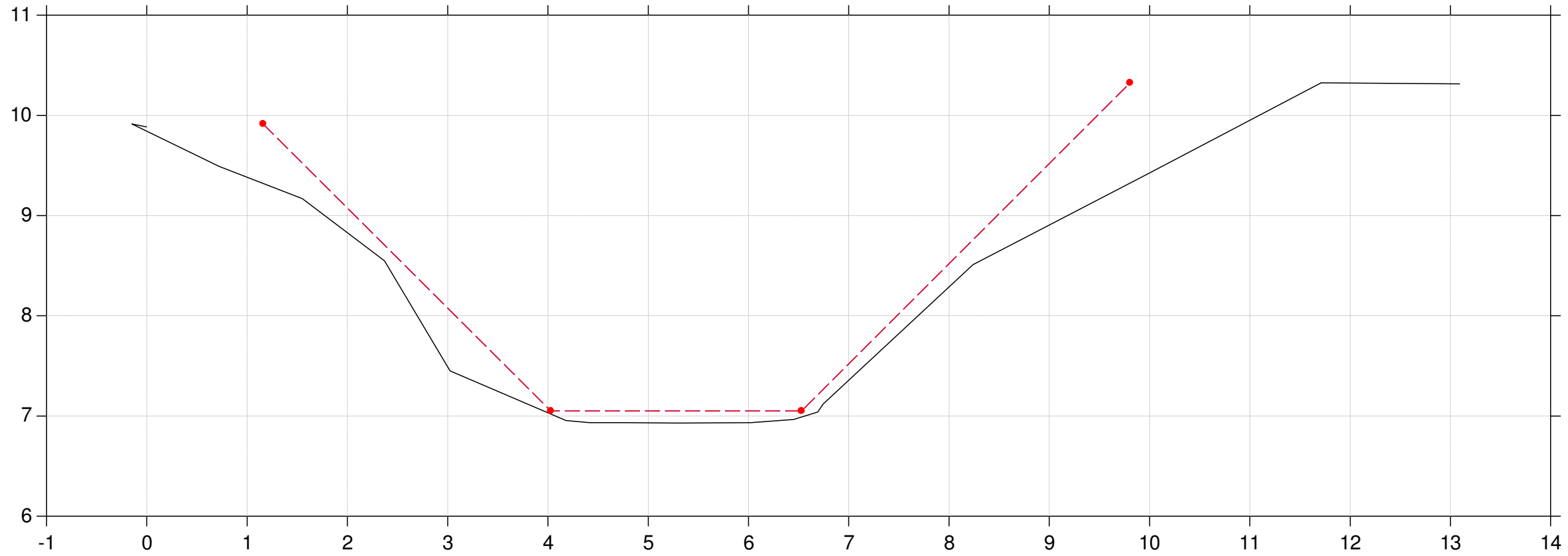

Lodret akse : Kote i m DVR90, skala 1:50

Vandret akse : Afstand i m, skala 1:50

Tværfiler af opmålt skikkelse,  
tidligere regulativskikkelse og fællesregulativ-skikkelse

- Fællesregulativ skikkelse
- Tidligere regulativskikkelse
- Opmålt skikkelse

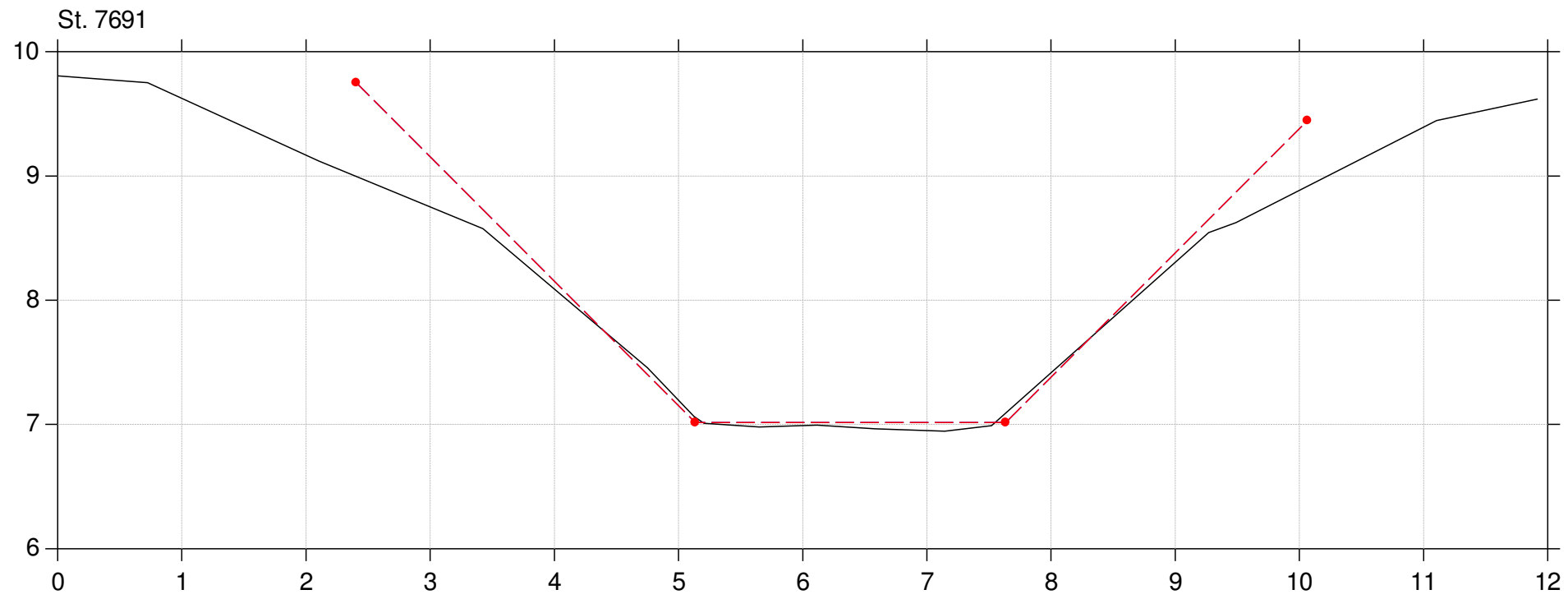

Lodret akse : Kote i m DVR90, skala 1:50

Vandret akse : Afstand i m, skala 1:50

Tværfiler af opmålt skikkelse,  
tidligere regulativskikkelse og fællesregulativ-skikkelse

- Fællesregulativ skikkelse
- Tidligere regulativskikkelse
- Opmålt skikkelse

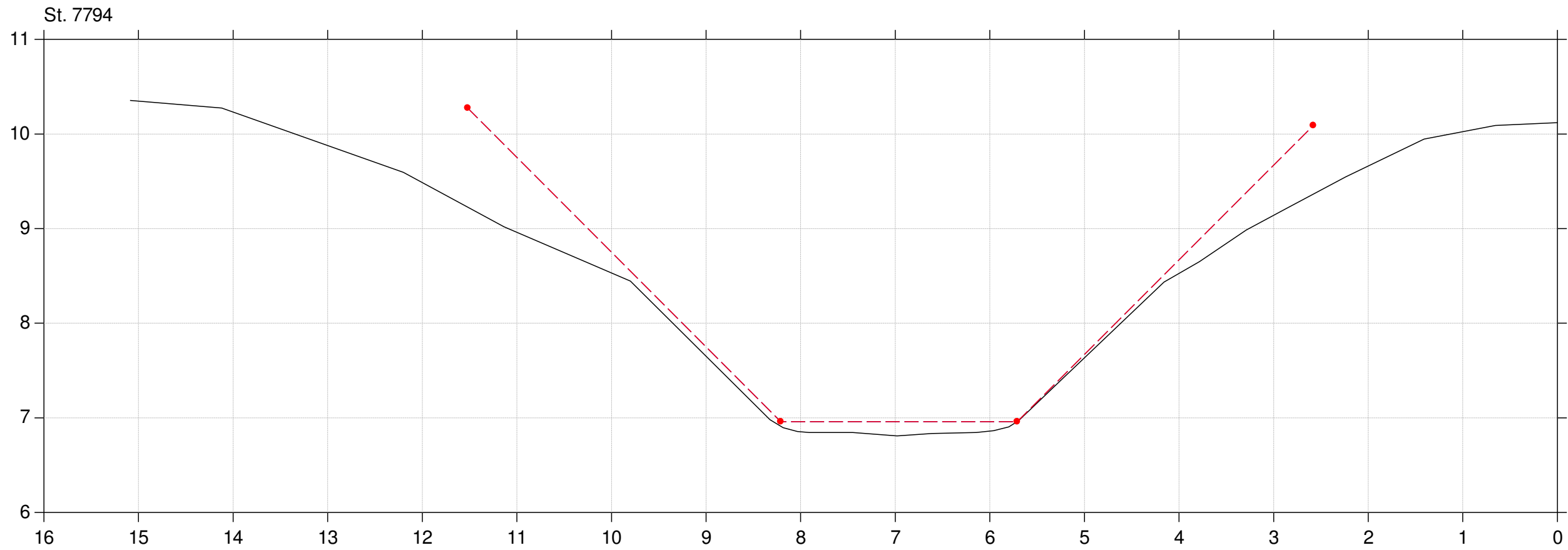

Lodret akse : Kote i m DVR90, skala 1:50

Vandret akse : Afstand i m, skala 1:50

Tværfiler af opmålt skikkelse,  
tidligere regulativskikkelse og fællesregulativ-skikkelse

- Fællesregulativ skikkelse
- Tidligere regulativskikkelse
- Opmålt skikkelse

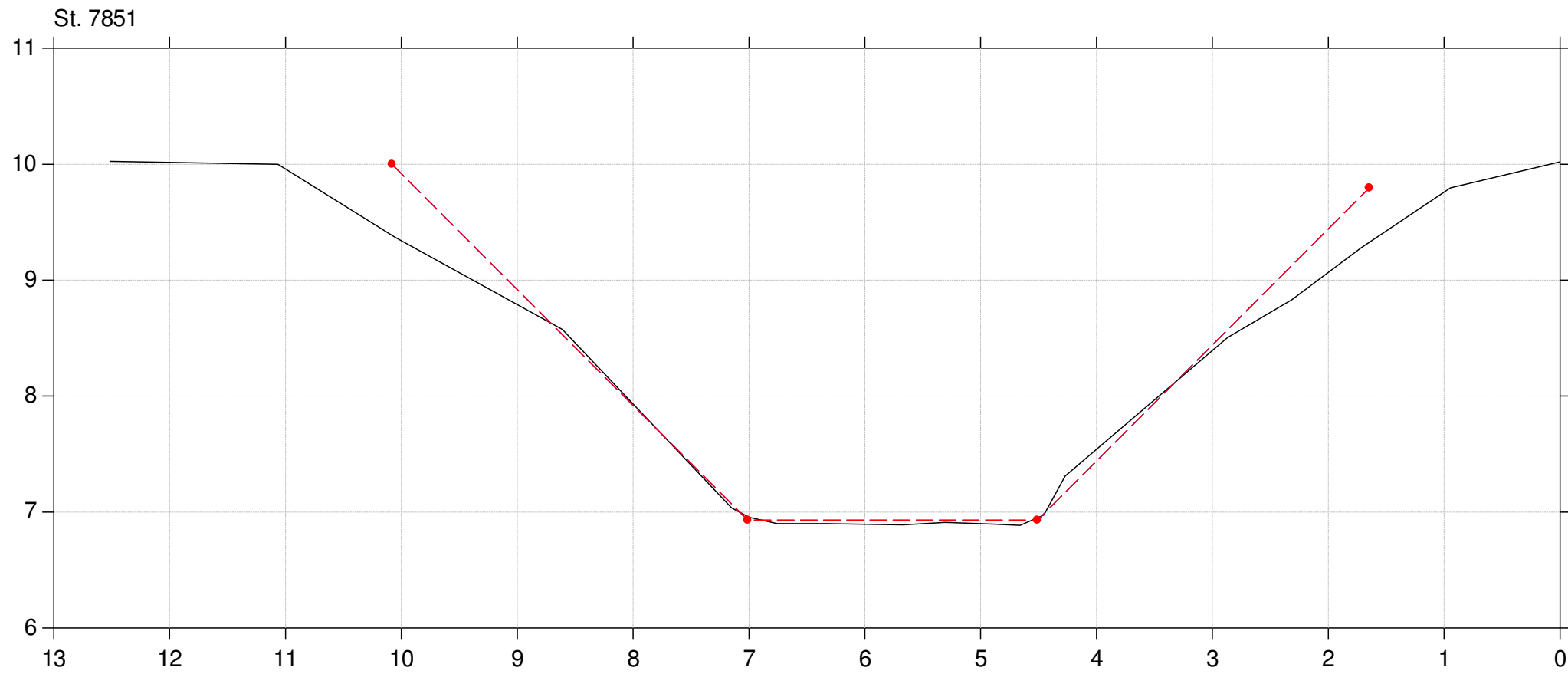

Lodret akse : Kote i m DVR90, skala 1:50

Vandret akse : Afstand i m, skala 1:50

Tværfiler af opmålt skikkelse,  
tidligere regulativskikkelse og fællesregulativ-skikkelse

- Fællesregulativ skikkelse
- Tidligere regulativskikkelse
- Opmålt skikkelse

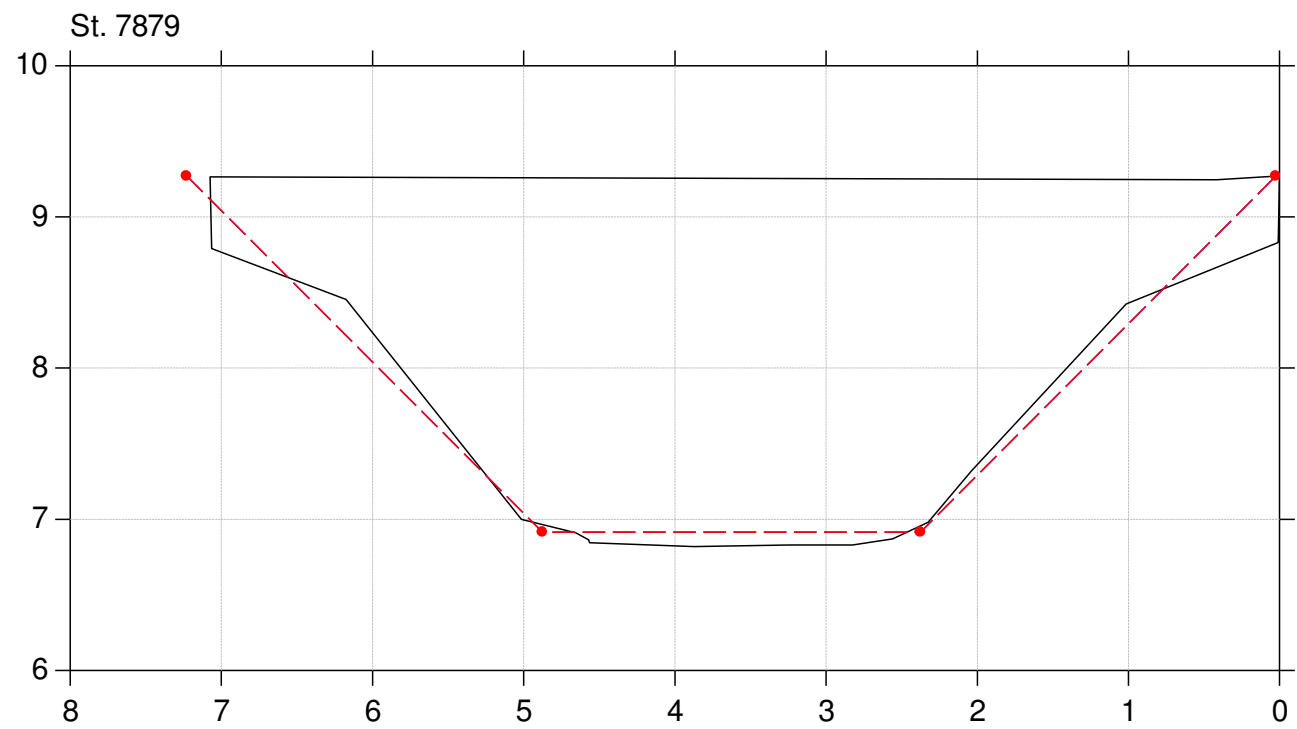
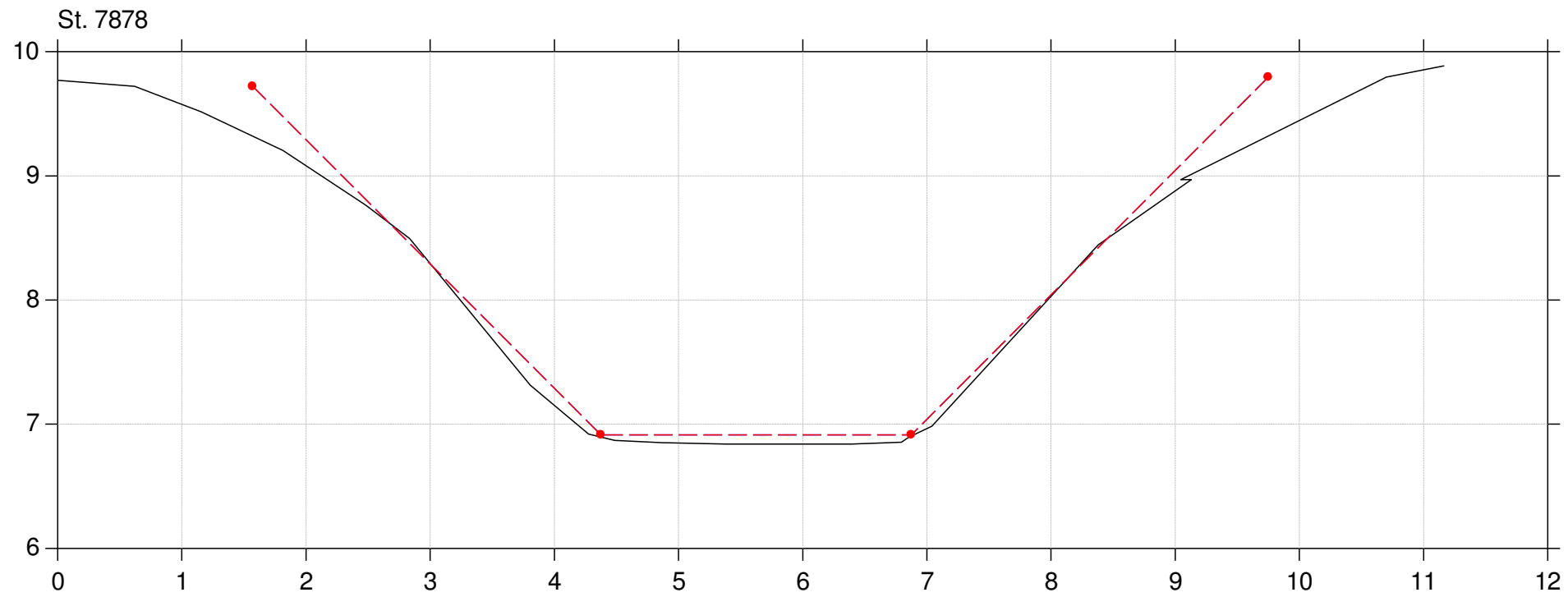

Lodret akse : Kote i m DVR90, skala 1:50

Vandret akse : Afstand i m, skala 1:50

Tværfiler af opmålt skikkelse,  
tidligere regulativskikkelse og fællesregulativ-skikkelse

- Fællesregulativ skikkelse
- Tidligere regulativskikkelse
- Opmålt skikkelse

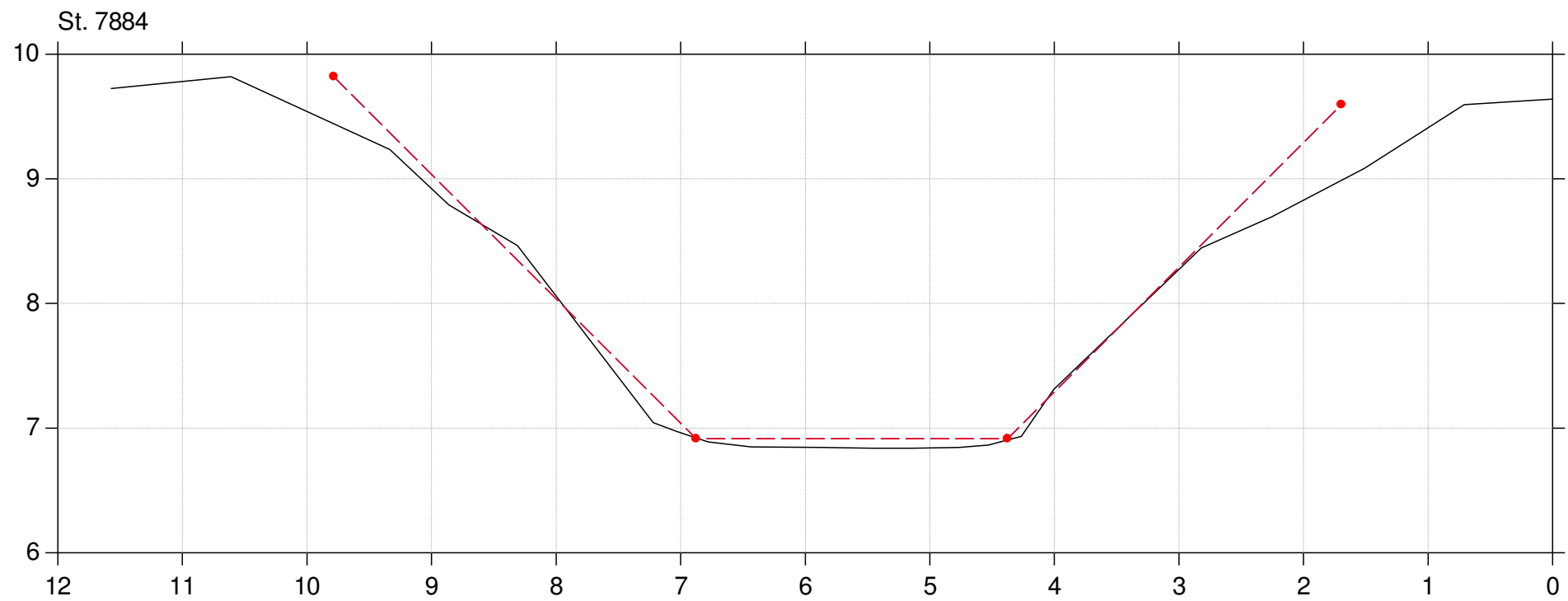
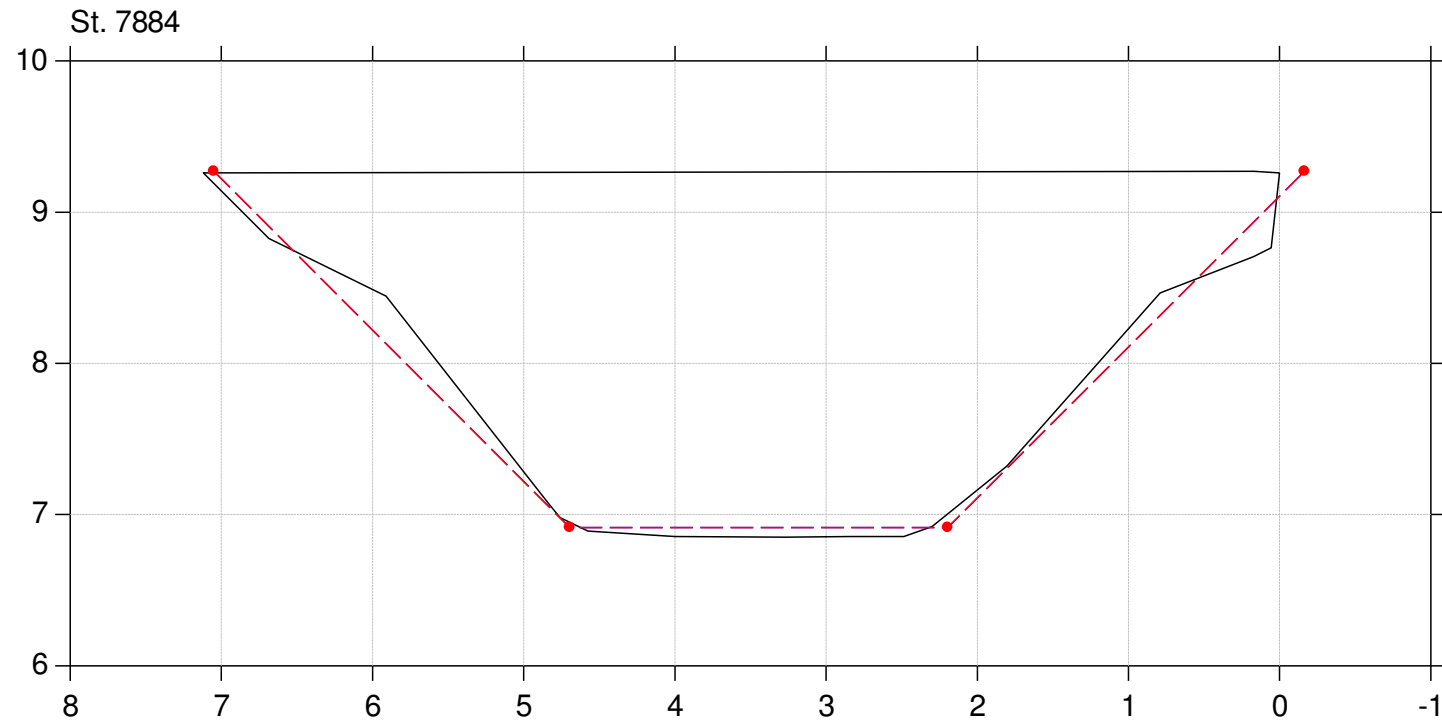



Lodret akse : Kote i m DVR90, skala 1:50

Vandret akse : Afstand i m, skala 1:50

Tværfiler af opmålt skikkelse,  
tidligere regulativskikkelse og fællesregulativ-skikkelse

- Fællesregulativ skikkelse
- Tidligere regulativskikkelse
- Opmålt skikkelse

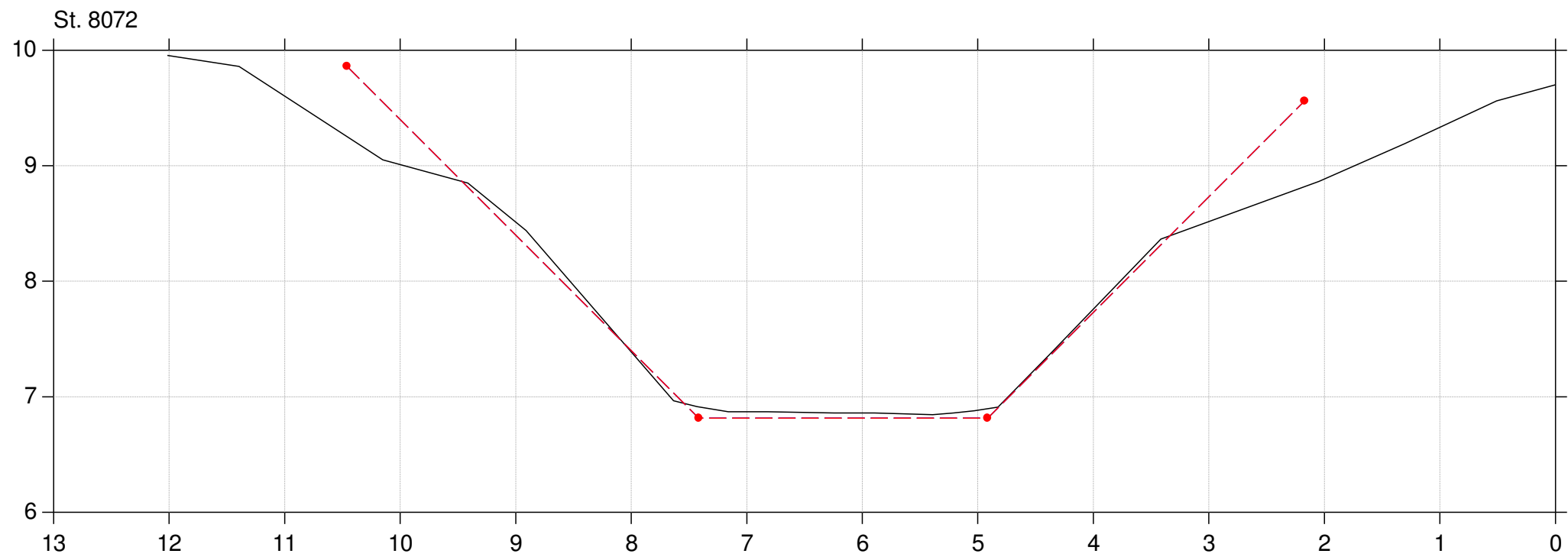
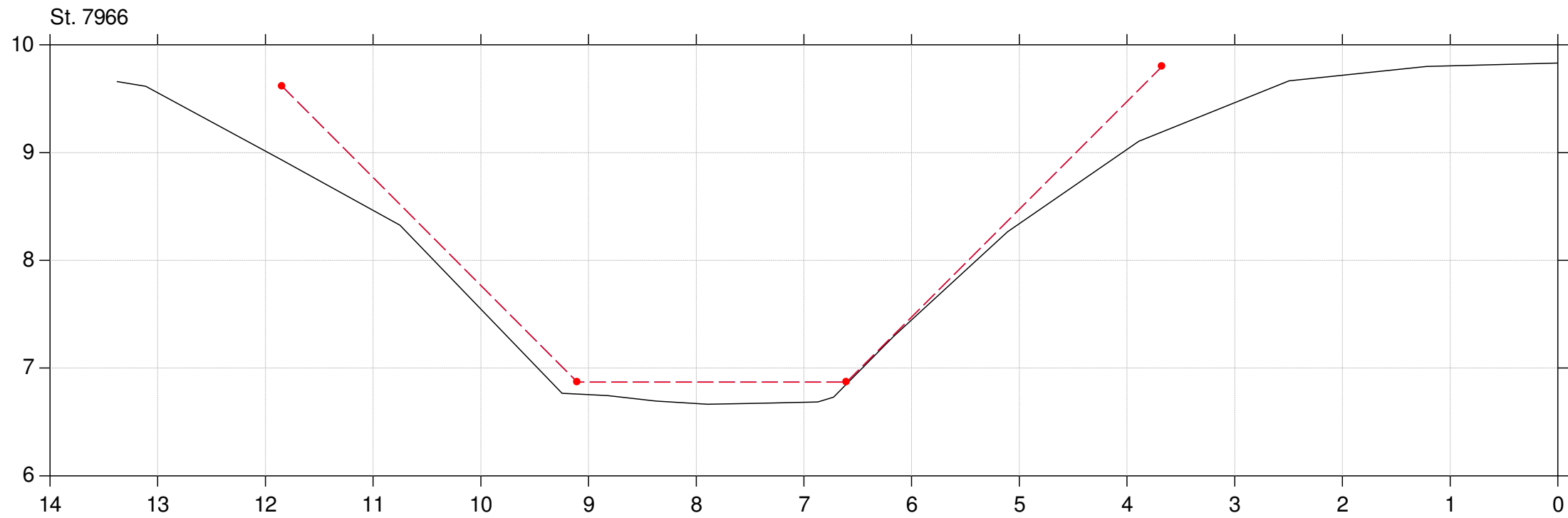

Lodret akse : Kote i m DVR90, skala 1:50

Vandret akse : Afstand i m, skala 1:50

Tværfiler af opmålt skikkelse,  
tidligere regulativskikkelse og fællesregulativ-skikkelse

- Fællesregulativ skikkelse
- Tidligere regulativskikkelse
- Opmålt skikkelse

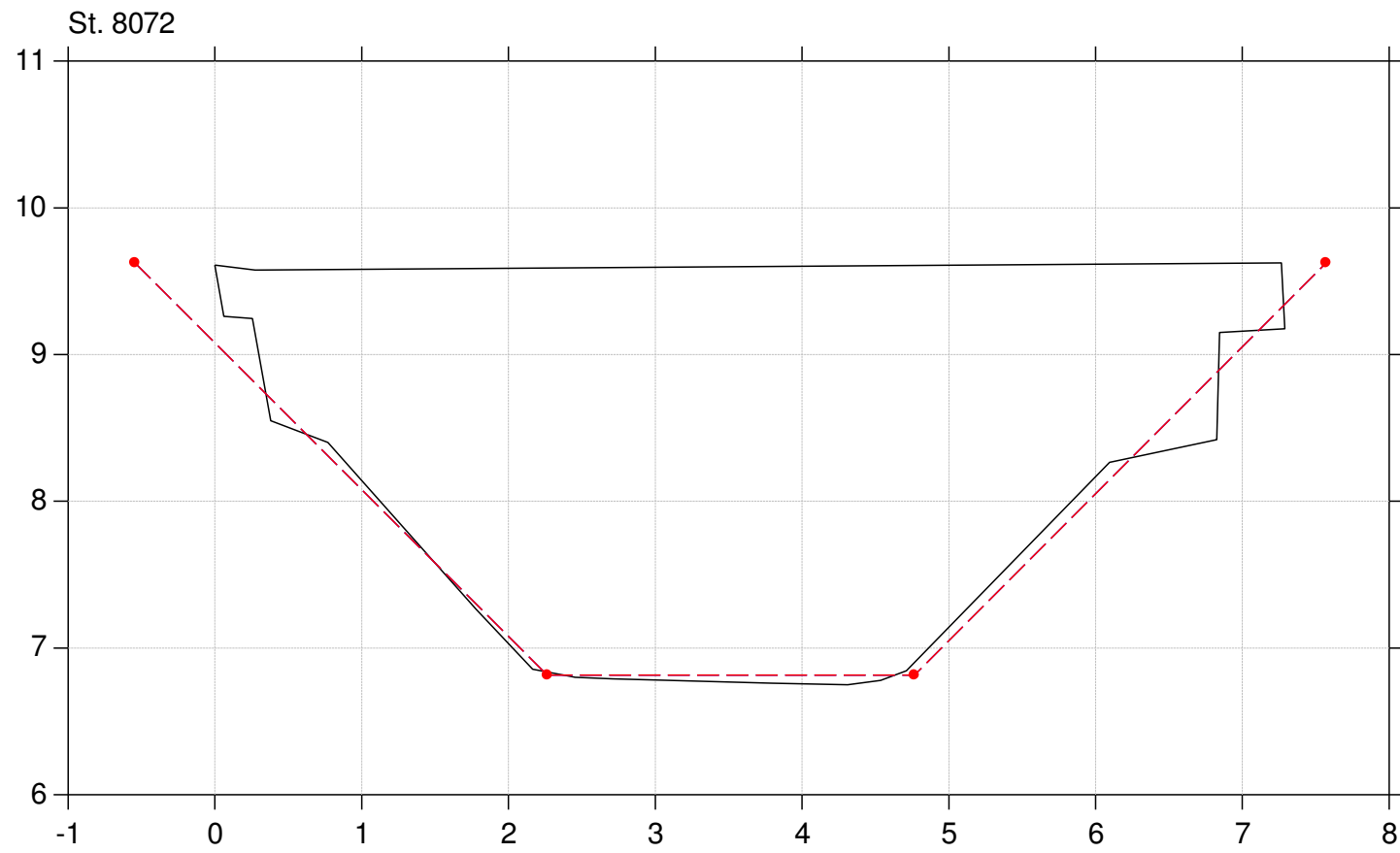

Lodret akse : Kote i m DVR90, skala 1:50

Vandret akse : Afstand i m, skala 1:50

Tværfiler af opmålt skikkelse,  
tidligere regulativskikkelse og fællesregulativ-skikkelse

- Fællesregulativ skikkelse
- Tidligere regulativskikkelse
- Opmålt skikkelse

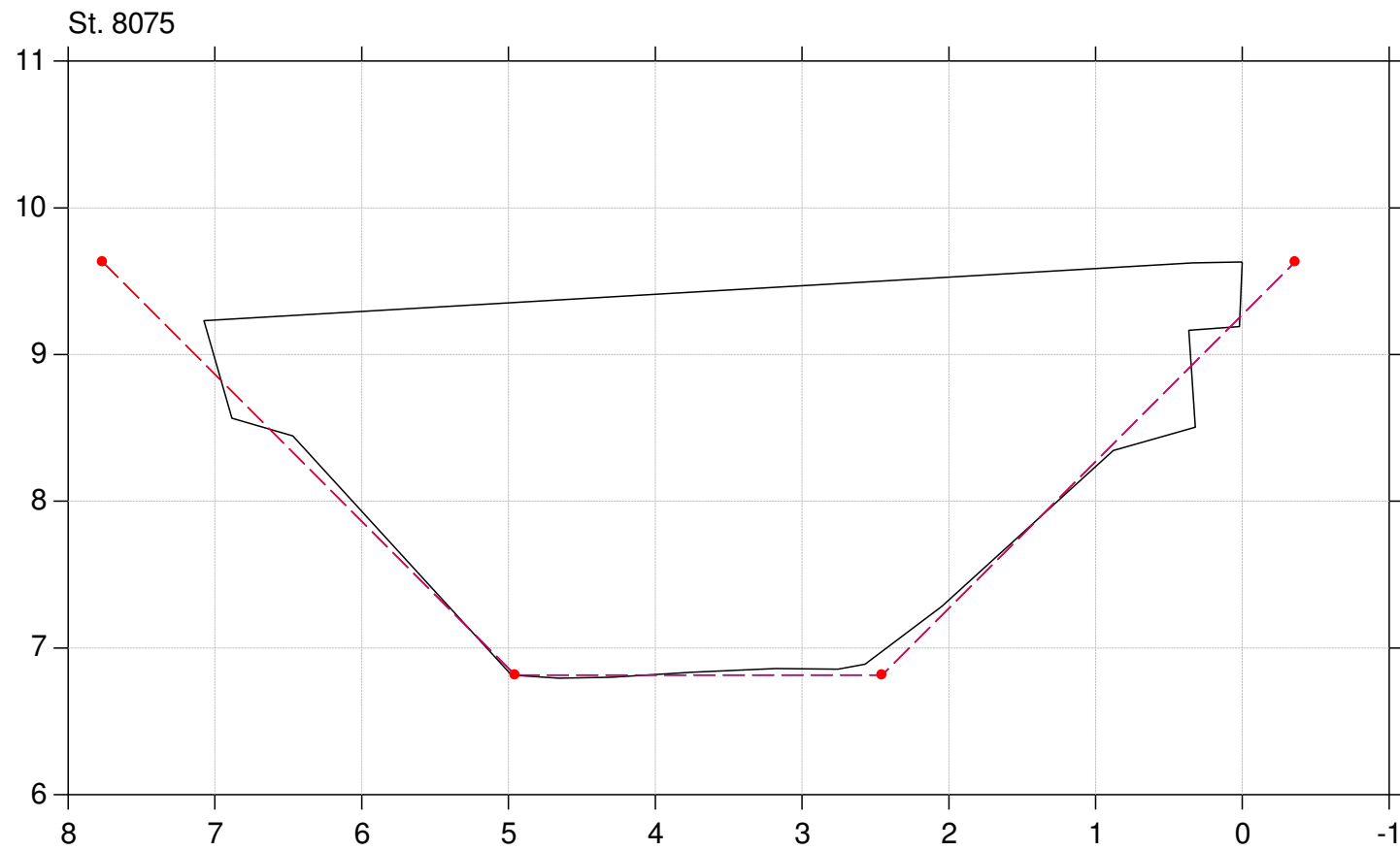

Lodret akse : Kote i m DVR90, skala 1:50

Vandret akse : Afstand i m, skala 1:50

Tværfiler af opmålt skikkelse,  
tidligere regulativskikkelse og fællesregulativ-skikkelse

- Fællesregulativ skikkelse
- Tidligere regulativskikkelse
- Opmålt skikkelse

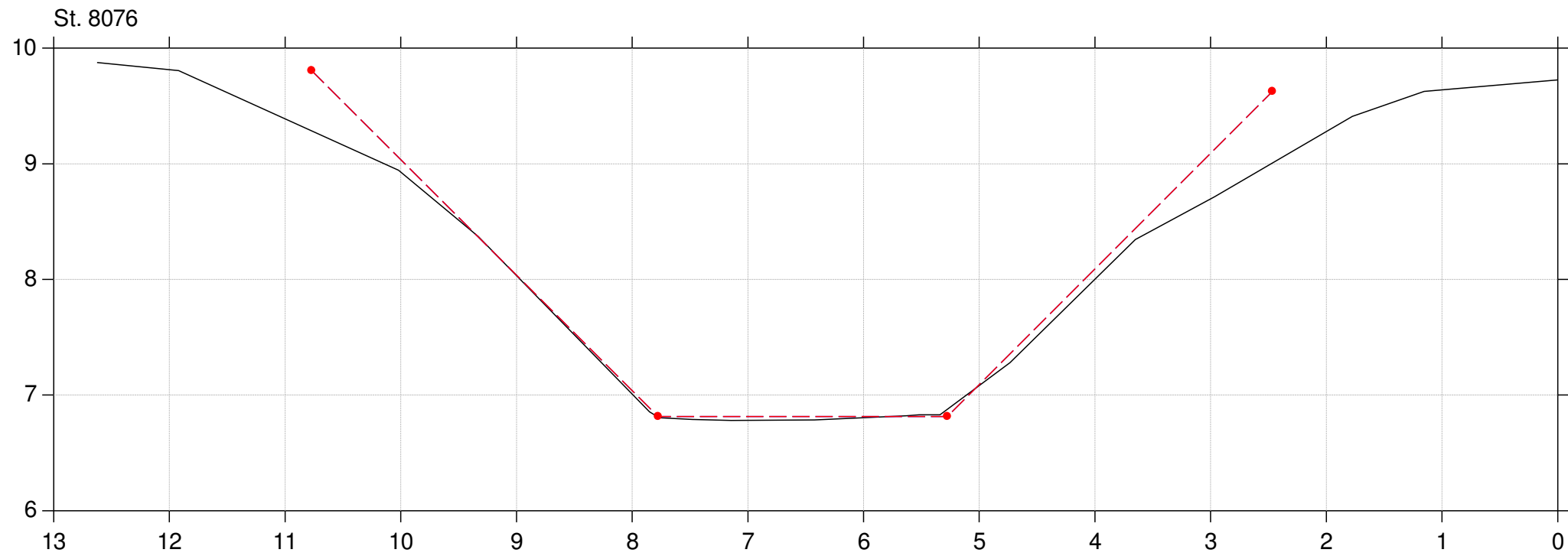

Lodret akse : Kote i m DVR90, skala 1:50

Vandret akse : Afstand i m, skala 1:50

Tværfiler af opmålt skikkelse,  
tidligere regulativskikkelse og fællesregulativ-skikkelse

- Fællesregulativ skikkelse
- Tidligere regulativskikkelse
- Opmålt skikkelse

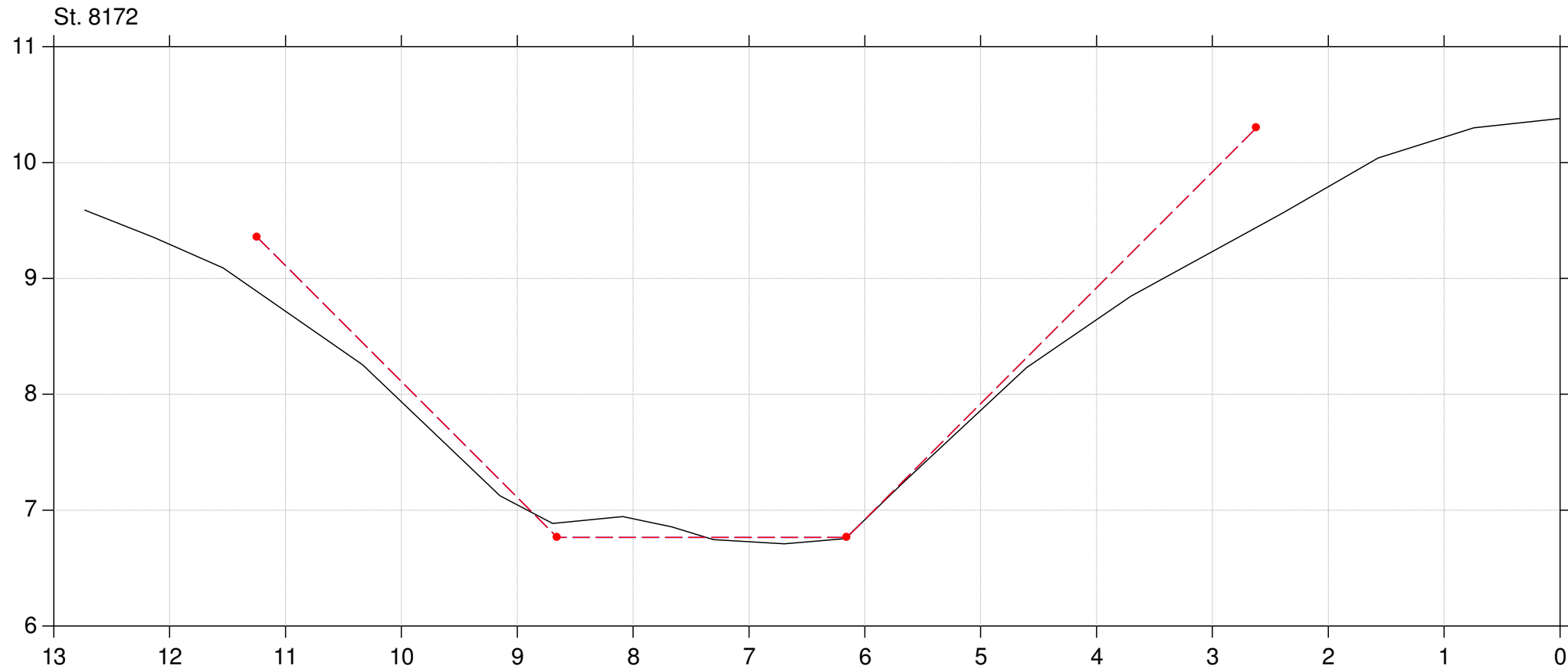

Lodret akse : Kote i m DVR90, skala 1:50

Vandret akse : Afstand i m, skala 1:50

Tværfiler af opmålt skikkelse,  
tidligere regulativskikkelse og fællesregulativ-skikkelse

- Fællesregulativ skikkelse
- Tidligere regulativskikkelse
- Opmålt skikkelse

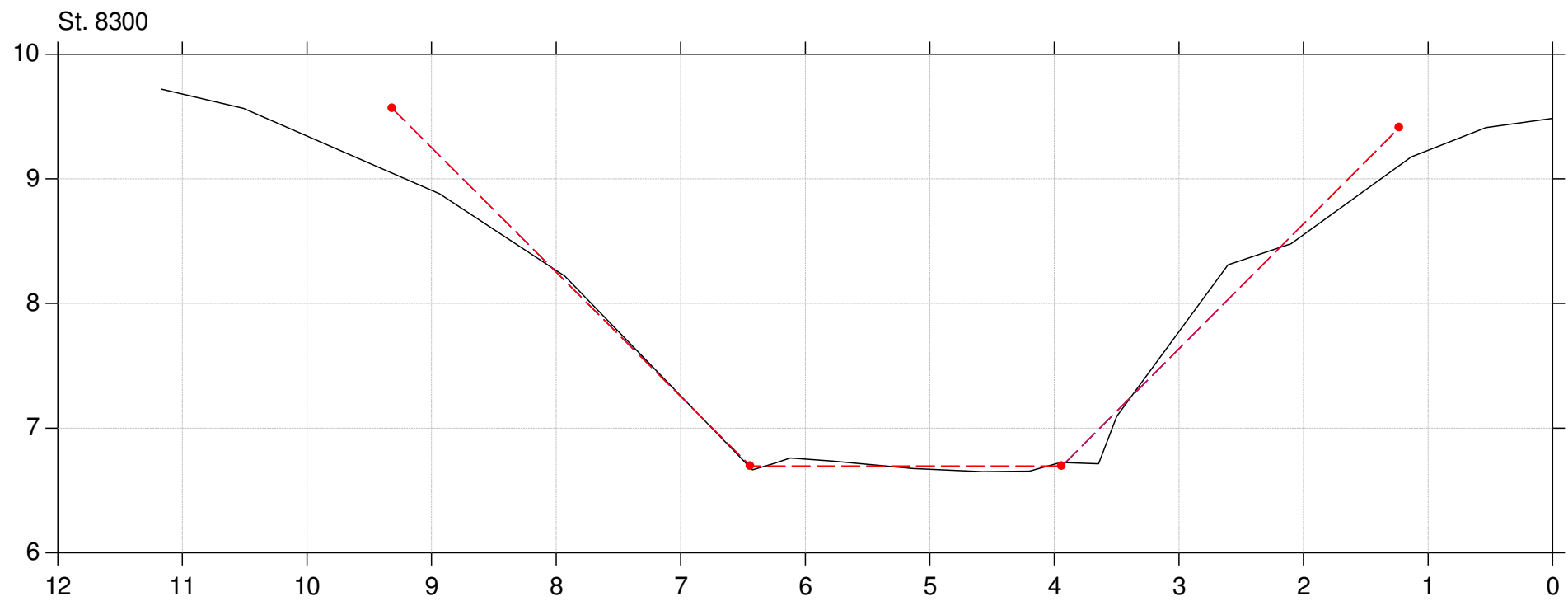
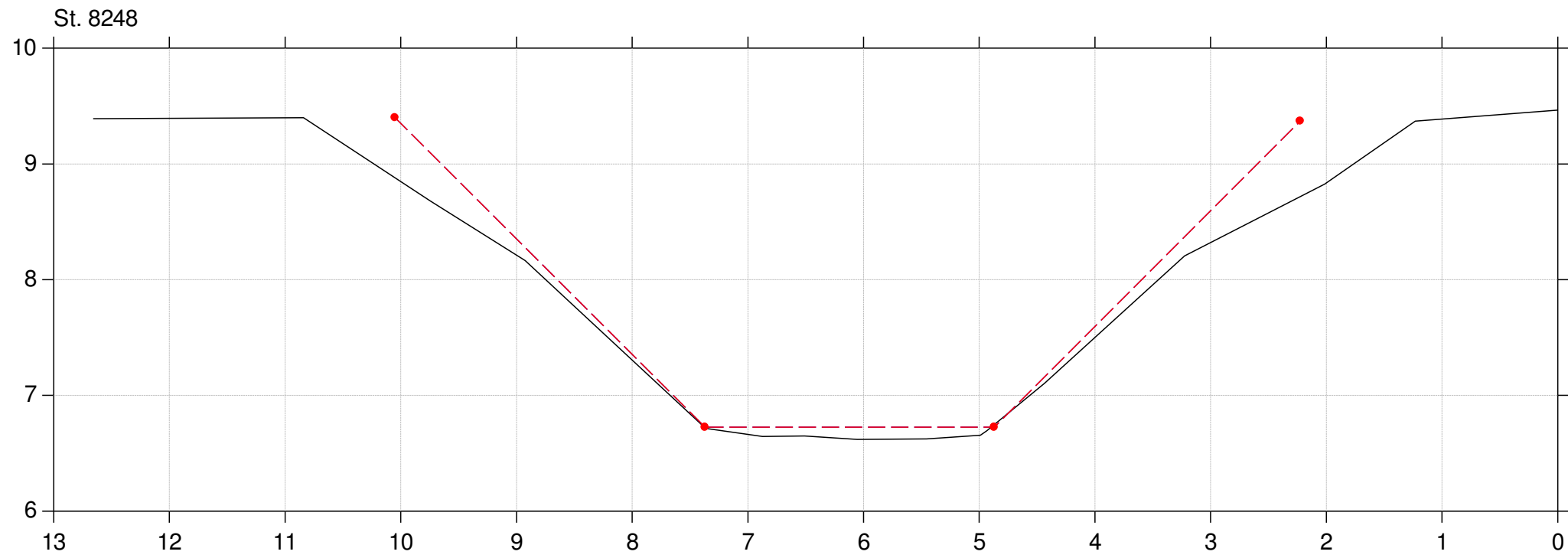

Lodret akse : Kote i m DVR90, skala 1:50

Vandret akse : Afstand i m, skala 1:50

Tværfiler af opmålt skikkelse,  
tidligere regulativskikkelse og fællesregulativ-skikkelse

- Fællesregulativ skikkelse
- Tidligere regulativskikkelse
- Opmålt skikkelse

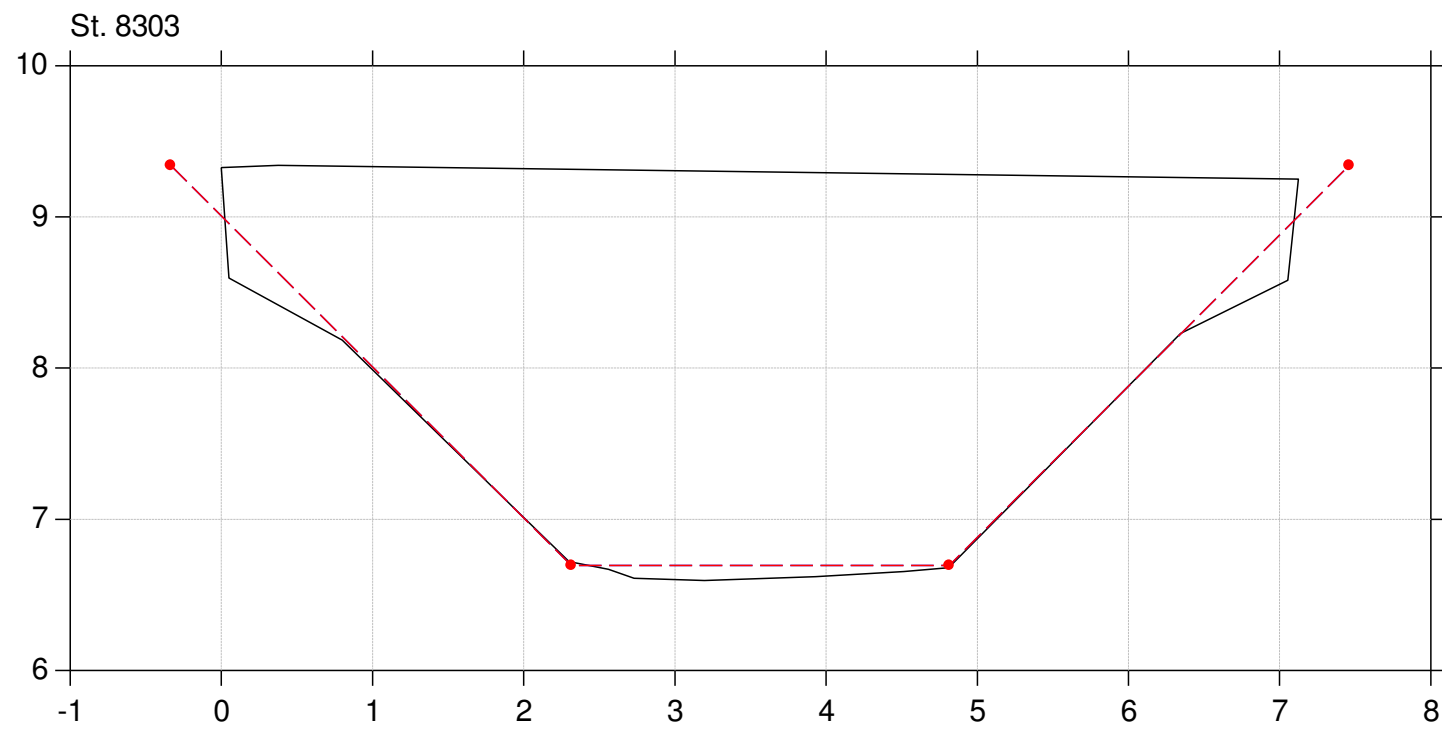
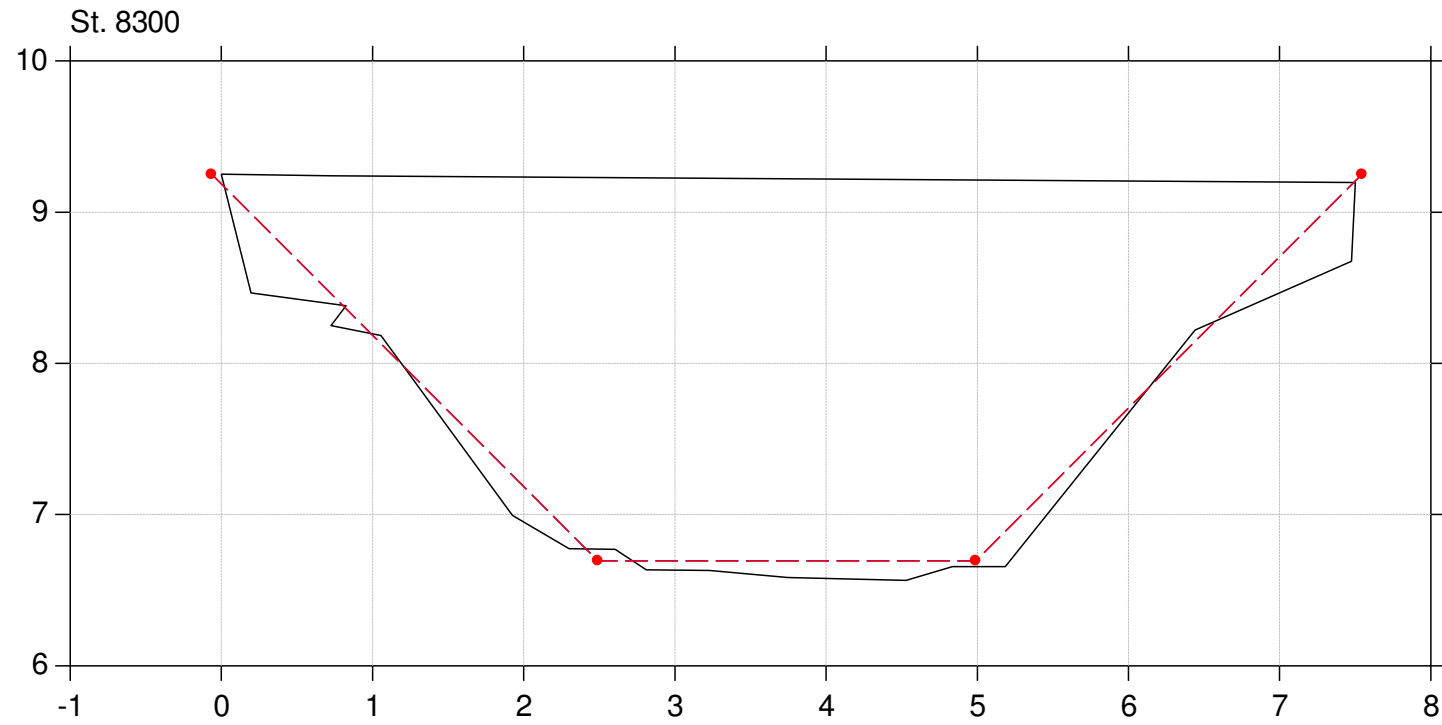

Lodret akse : Kote i m DVR90, skala 1:50

Vandret akse : Afstand i m, skala 1:50

Tværfiler af opmålt skikkelse,  
tidligere regulativskikkelse og fællesregulativ-skikkelse

- Fællesregulativ skikkelse
- Tidligere regulativskikkelse
- Opmålt skikkelse

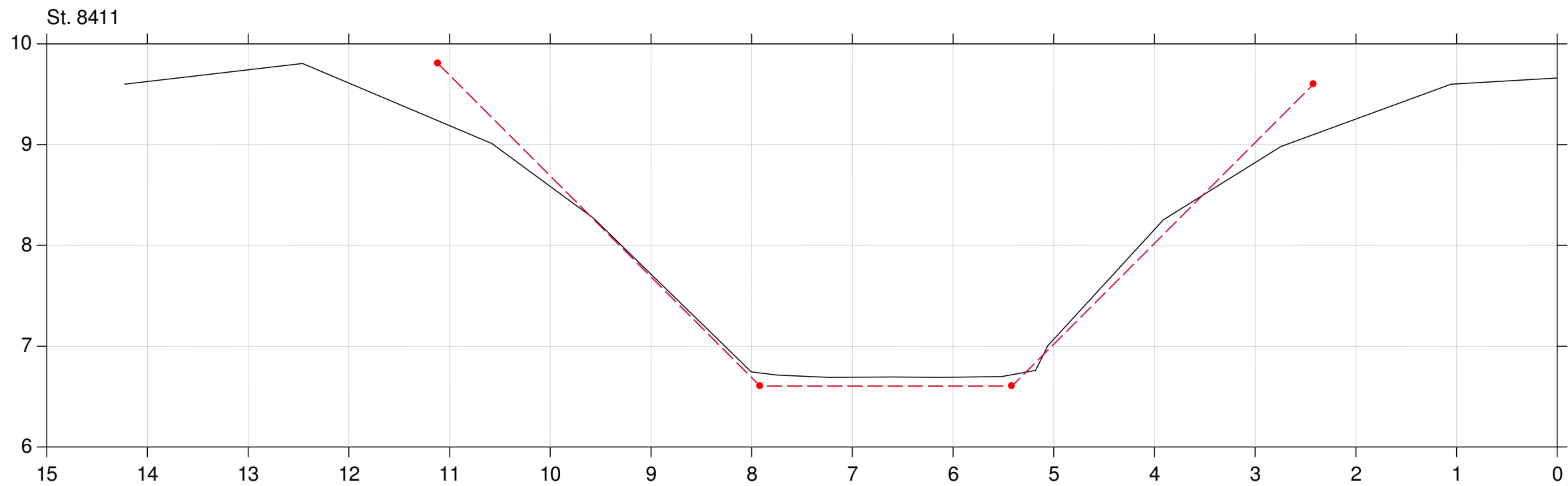
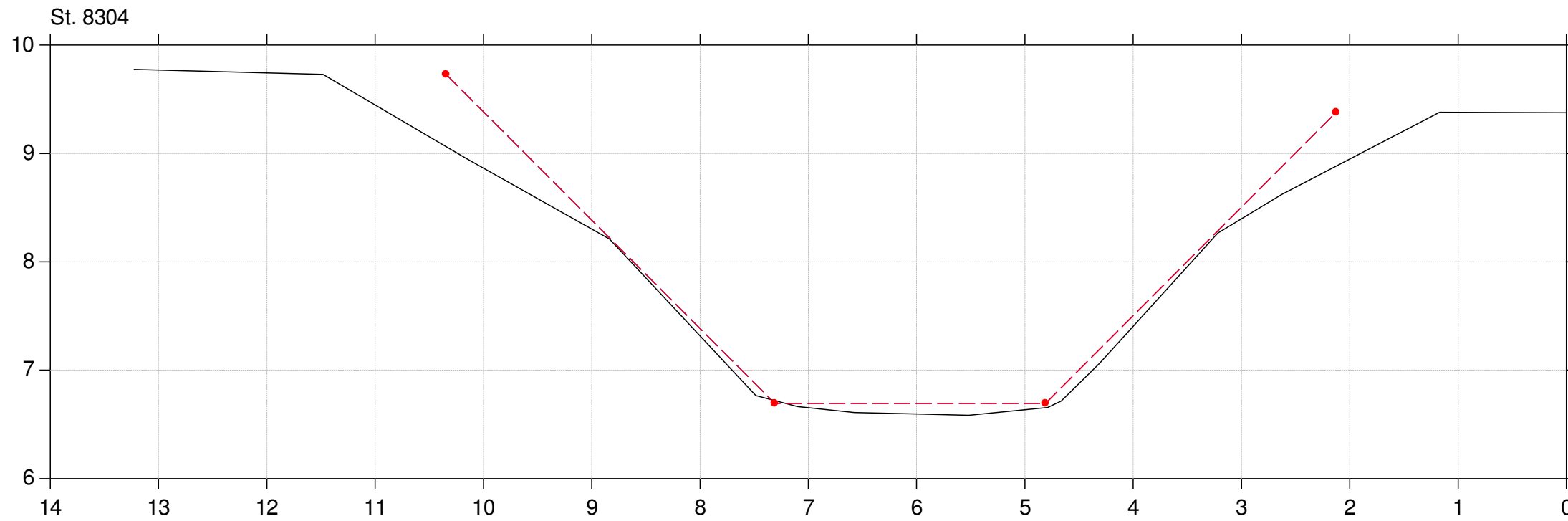



Lodret akse : Kote i m DVR90, skala 1:50

Vandret akse : Afstand i m, skala 1:50

Tværfiler af opmålt skikkelse,  
tidligere regulativskikkelse og fællesregulativ-skikkelse

- Fællesregulativ skikkelse
- Tidligere regulativskikkelse
- Opmålt skikkelse

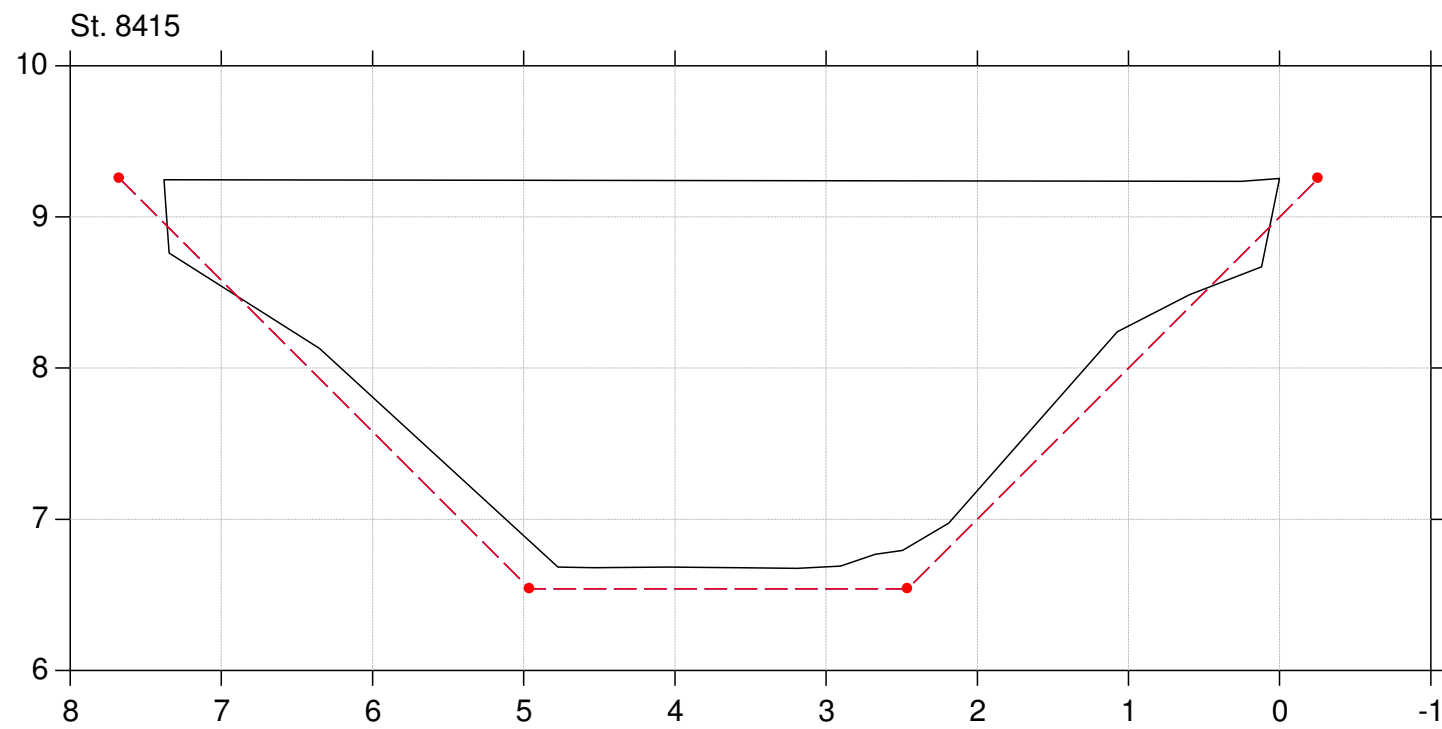
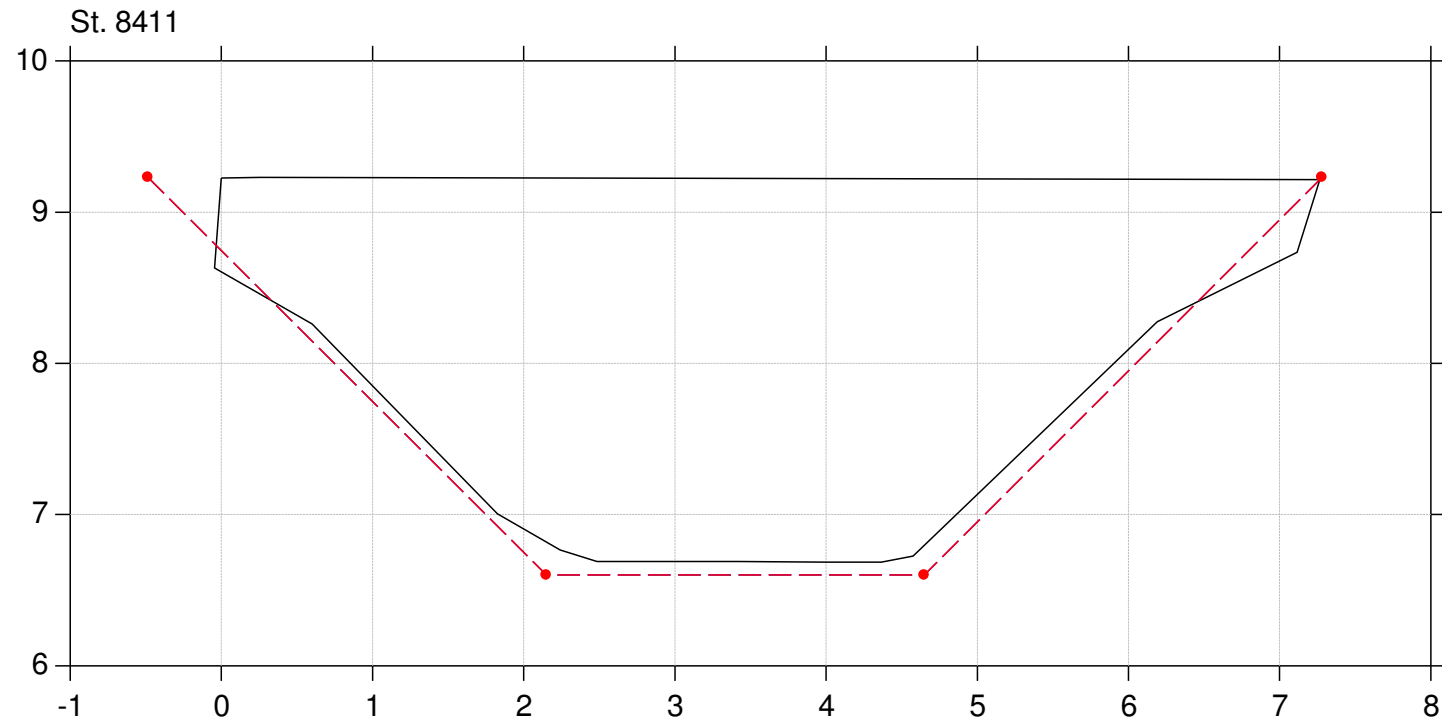

Lodret akse : Kote i m DVR90, skala 1:50

Vandret akse : Afstand i m, skala 1:50

Tværfiler af opmålt skikkelse,  
tidligere regulativskikkelse og fællesregulativ-skikkelse

- Fællesregulativ skikkelse
- Tidligere regulativskikkelse
- Opmålt skikkelse

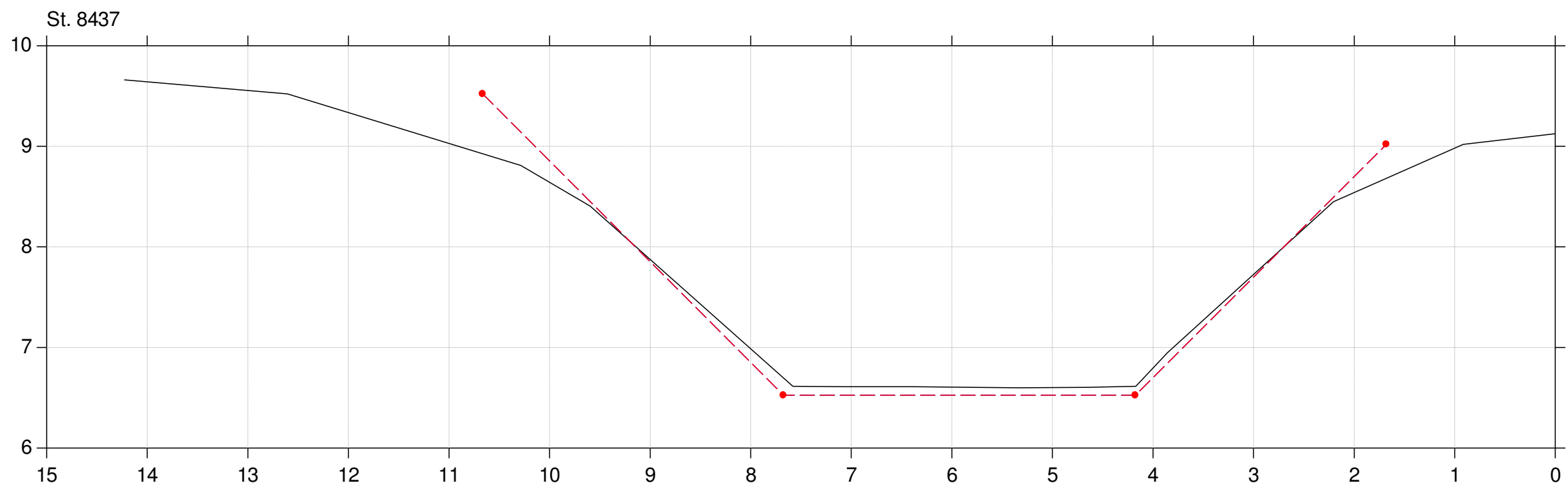
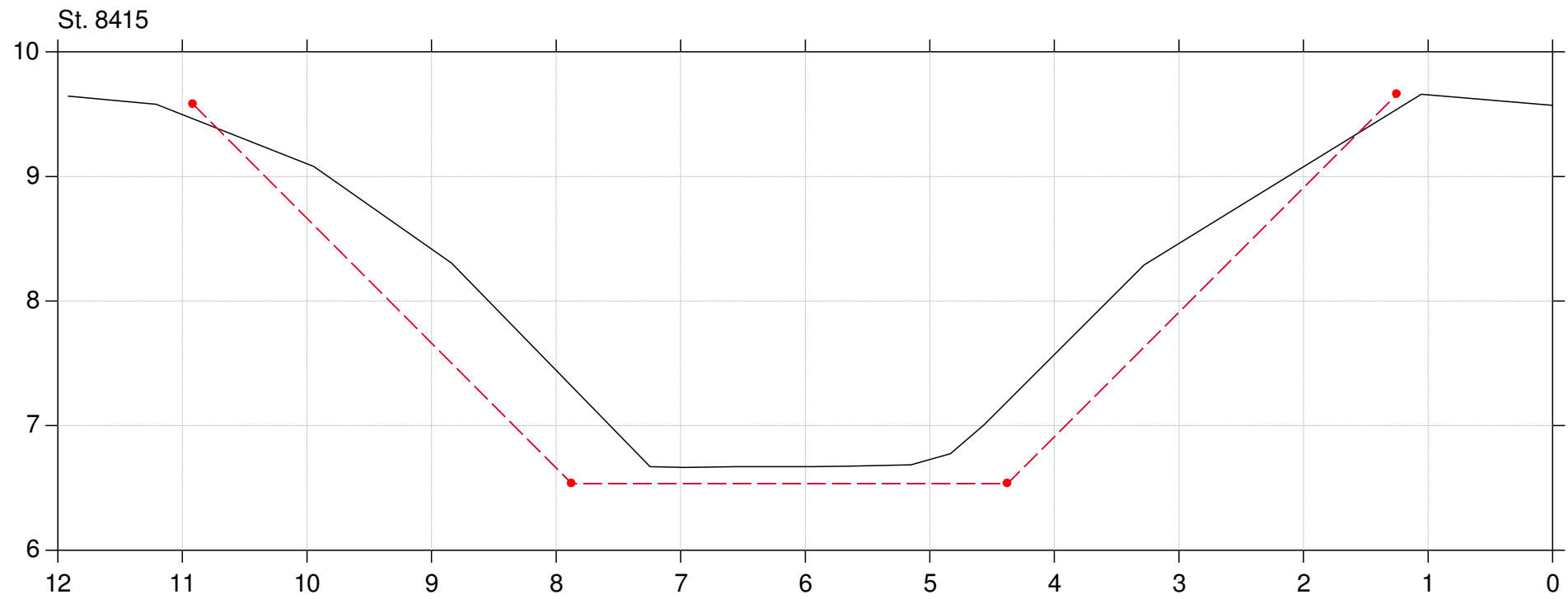

Lodret akse : Kote i m DVR90, skala 1:50

Vandret akse : Afstand i m, skala 1:50

Tværfiler af opmålt skikkelse,  
tidligere regulativskikkelse og fællesregulativ-skikkelse

- Fællesregulativ skikkelse
- Tidligere regulativskikkelse
- Opmålt skikkelse

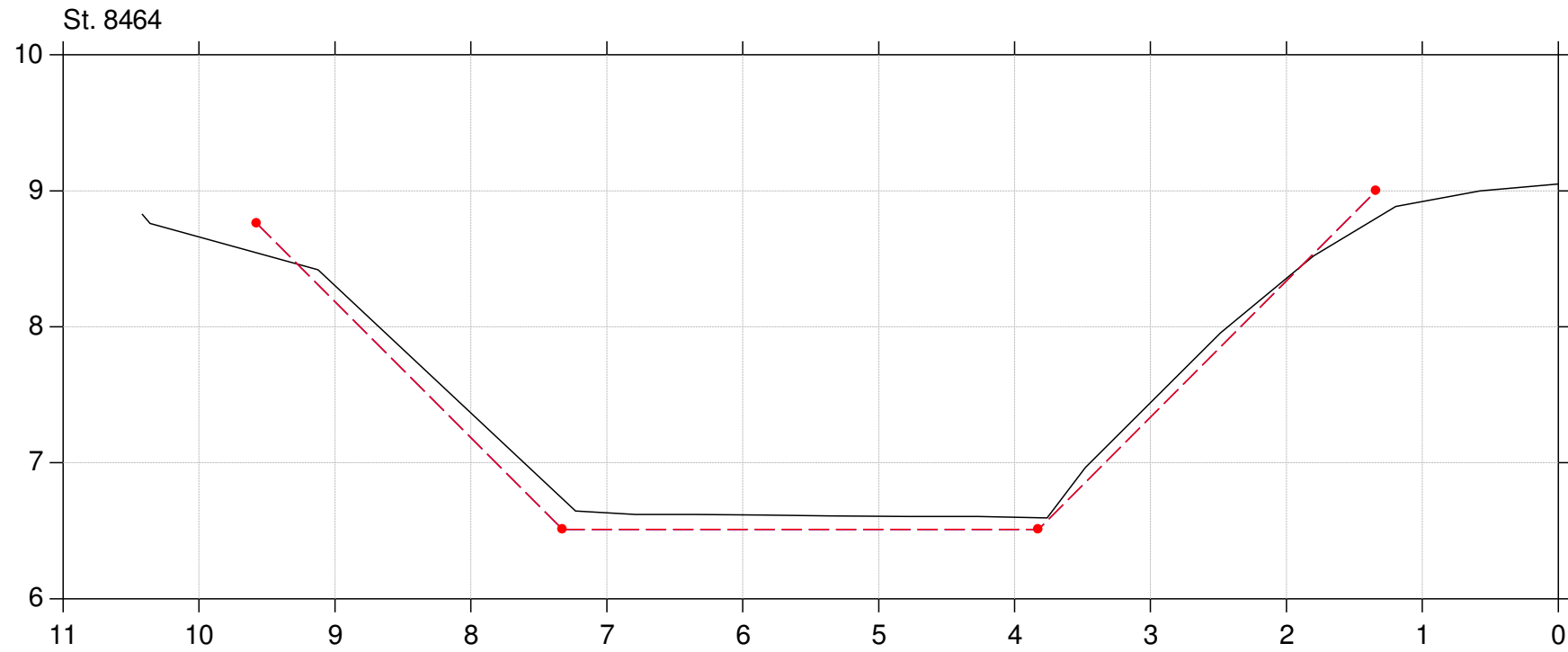

Lodret akse : Kote i m DVR90, skala 1:50

Vandret akse : Afstand i m, skala 1:50

Tværfiler af opmålt skikkelse,  
tidligere regulativskikkelse og fællesregulativ-skikkelse

- Fællesregulativ skikkelse
- Tidligere regulativskikkelse
- Opmålt skikkelse

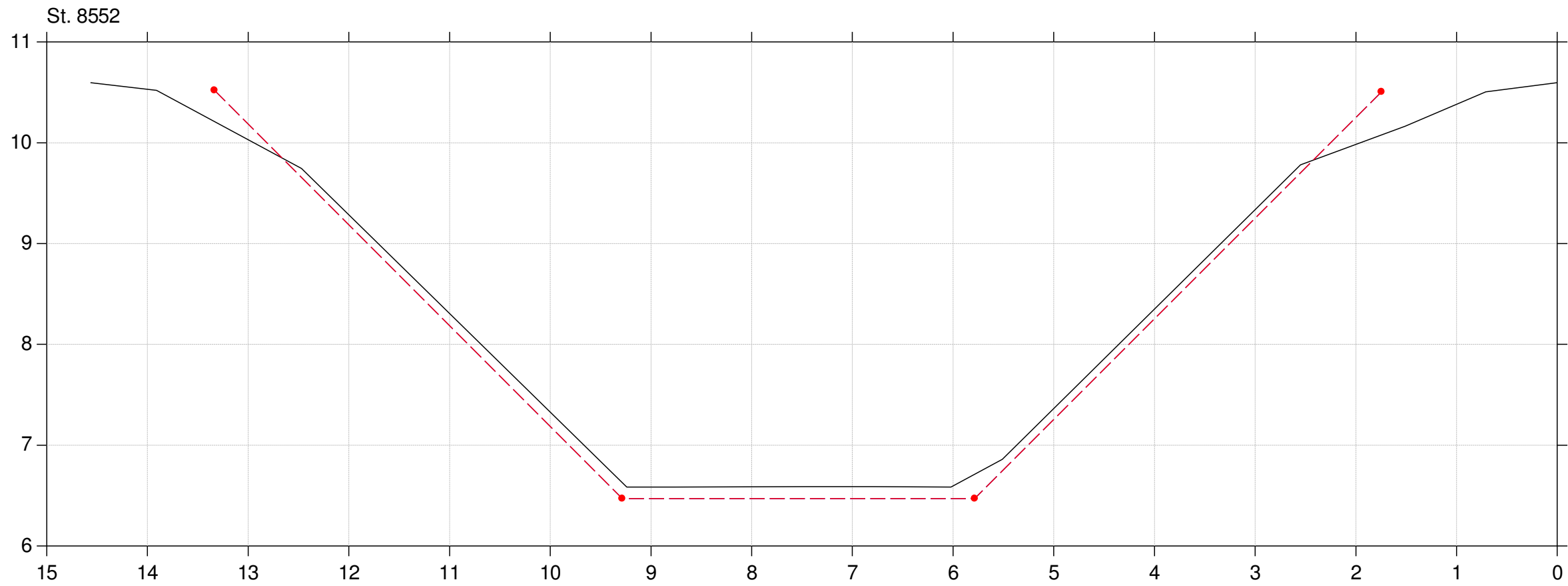

Lodret akse : Kote i m DVR90, skala 1:50

Vandret akse : Afstand i m, skala 1:50

Tværfiler af opmålt skikkelse,  
tidligere regulativskikkelse og fællesregulativ-skikkelse

- Fællesregulativ skikkelse
- Tidligere regulativskikkelse
- Opmålt skikkelse

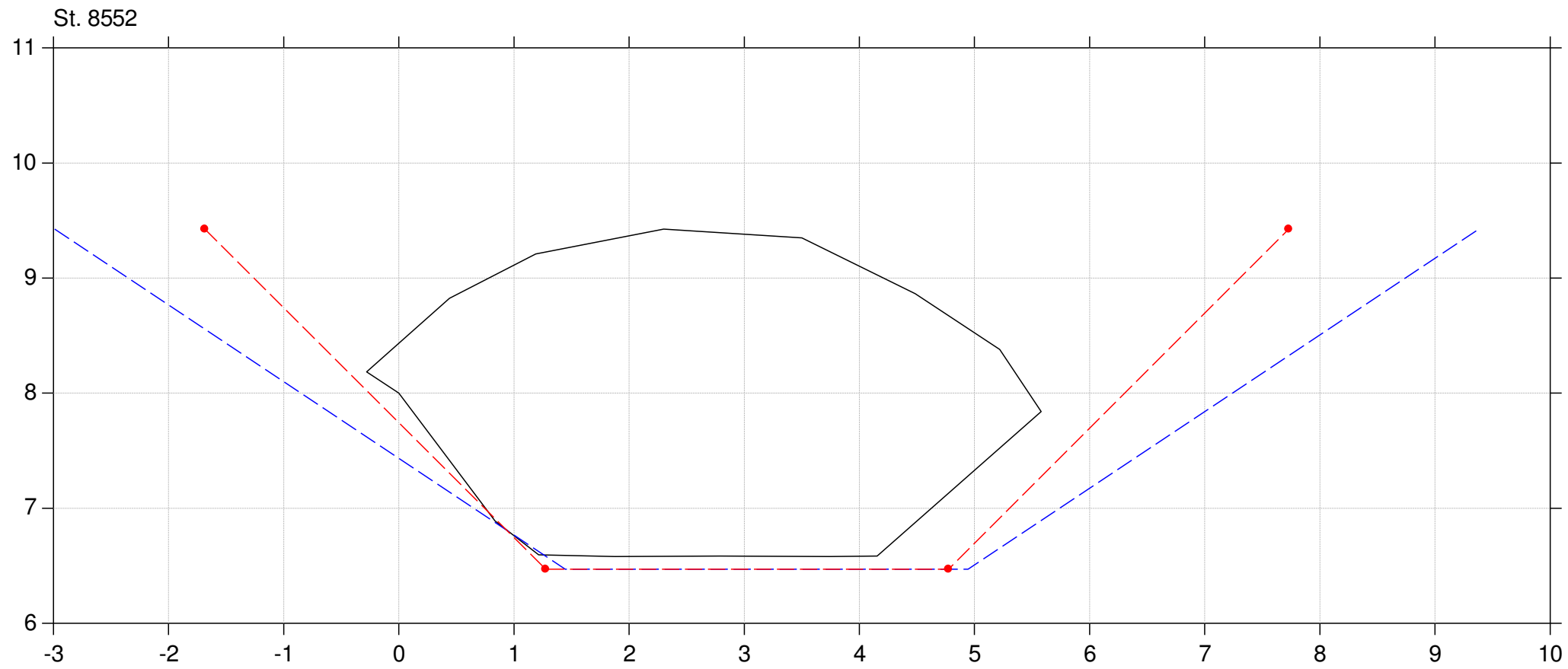

Lodret akse : Kote i m DVR90, skala 1:50

Vandret akse : Afstand i m, skala 1:50

Tværfiler af opmålt skikkelse,  
tidligere regulativskikkelse og fællesregulativ-skikkelse

- Fællesregulativ skikkelse
- Tidligere regulativskikkelse
- Opmålt skikkelse

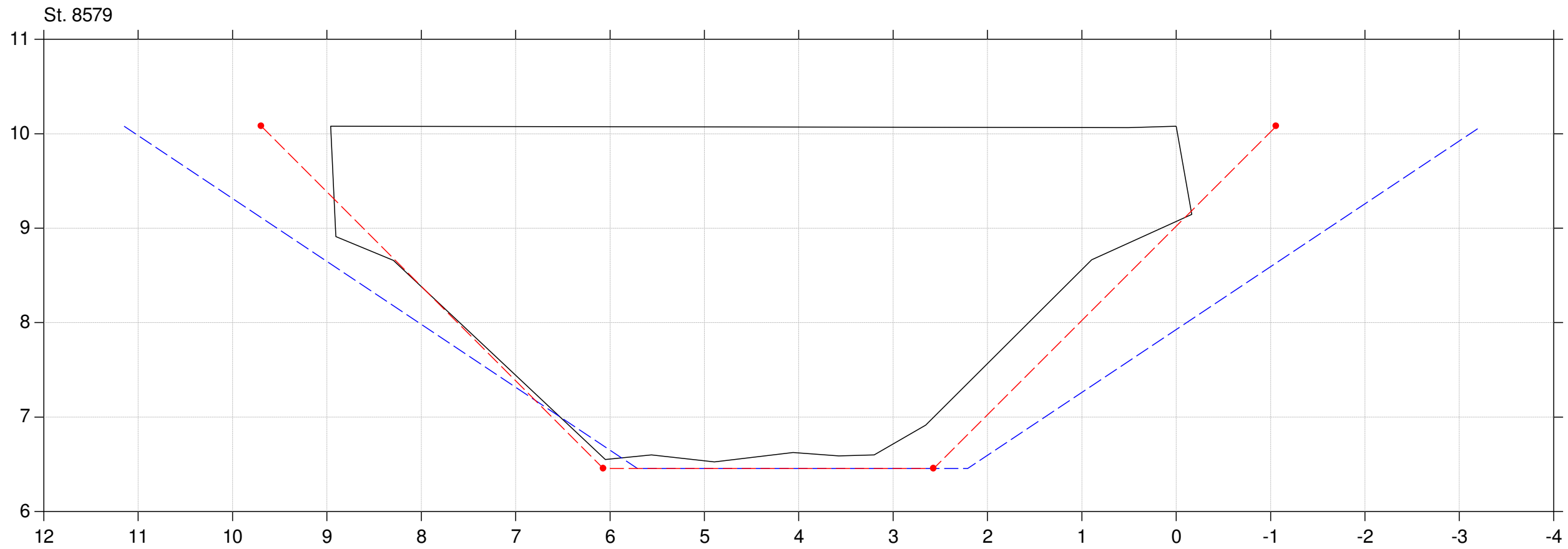

Lodret akse : Kote i m DVR90, skala 1:50

Vandret akse : Afstand i m, skala 1:50

Tværfiler af opmålt skikkelse,  
tidligere regulativskikkelse og fællesregulativ-skikkelse

- Fællesregulativ skikkelse
- Tidligere regulativskikkelse
- Opmålt skikkelse

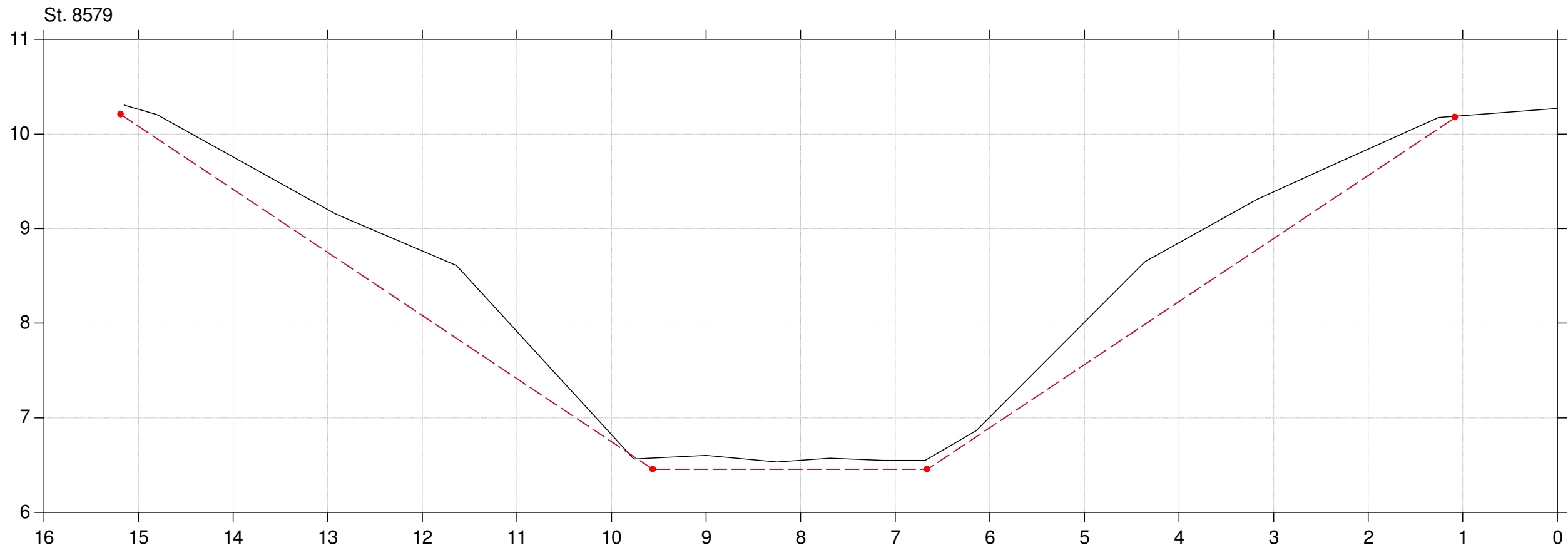

Lodret akse : Kote i m DVR90, skala 1:50

Vandret akse : Afstand i m, skala 1:50

Tværfiler af opmålt skikkelse,  
tidligere regulativskikkelse og fællesregulativ-skikkelse

- Fællesregulativ skikkelse
- Tidligere regulativskikkelse
- Opmålt skikkelse

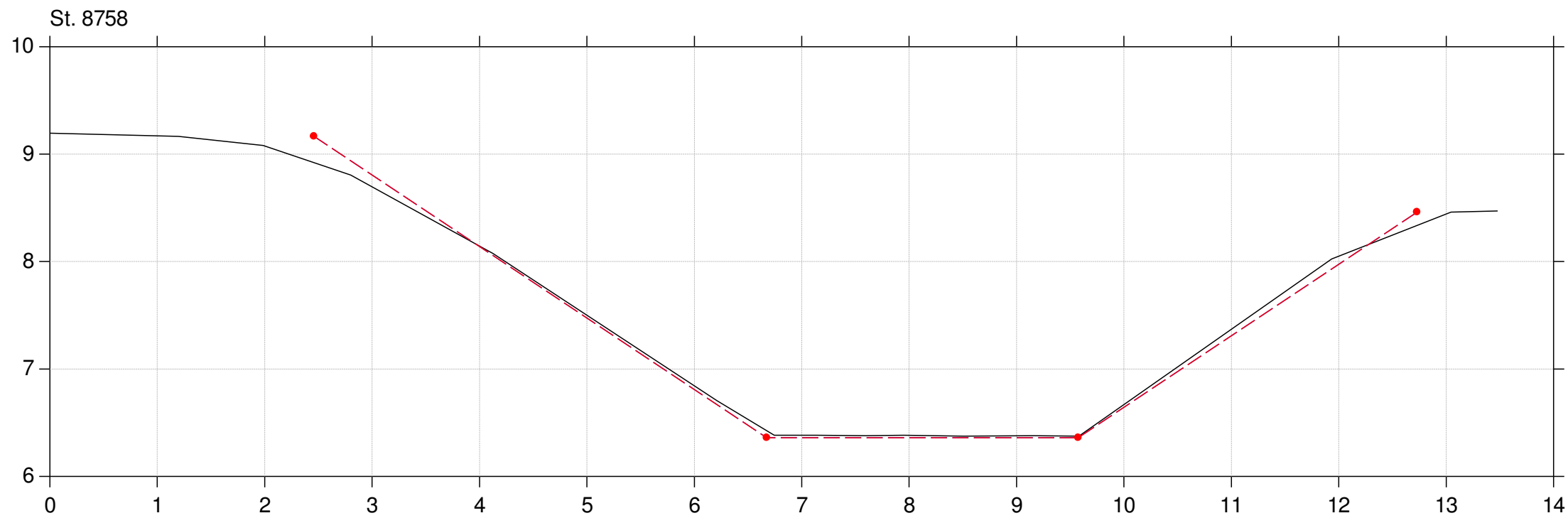
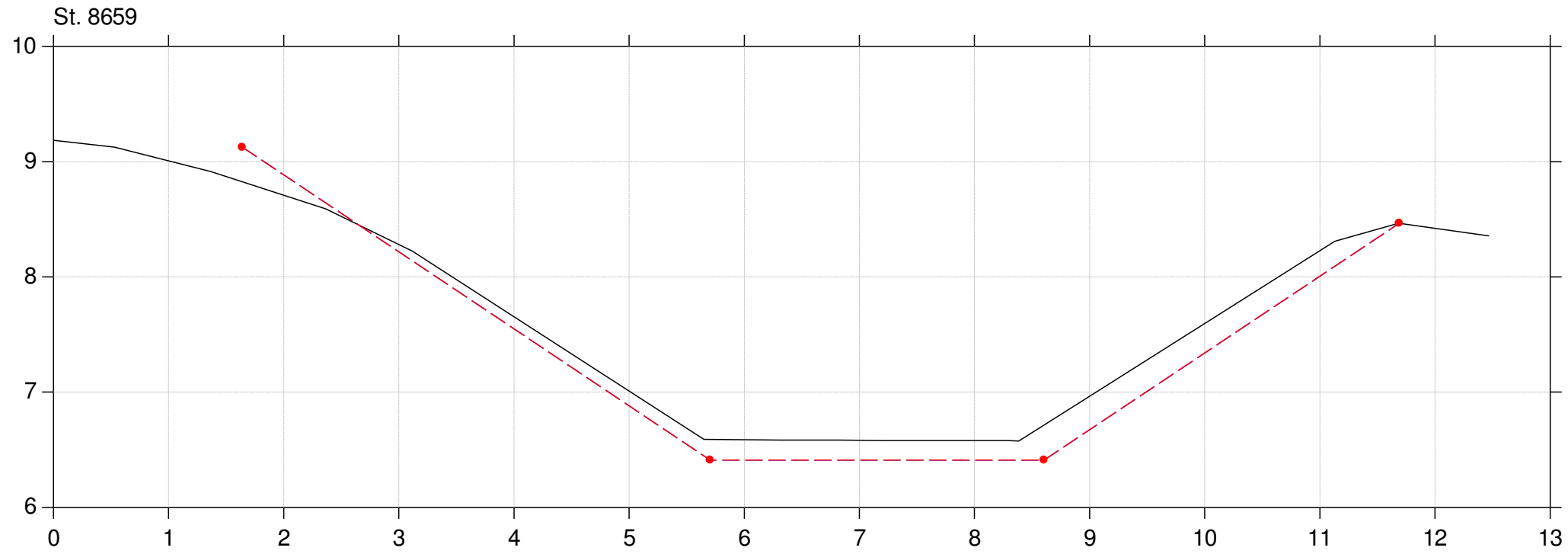



Lodret akse : Kote i m DVR90, skala 1:50

Vandret akse : Afstand i m, skala 1:50

Tværfiler af opmålt skikkelse,  
tidligere regulativskikkelse og fællesregulativ-skikkelse

- Fællesregulativ skikkelse
- Tidligere regulativskikkelse
- Opmålt skikkelse

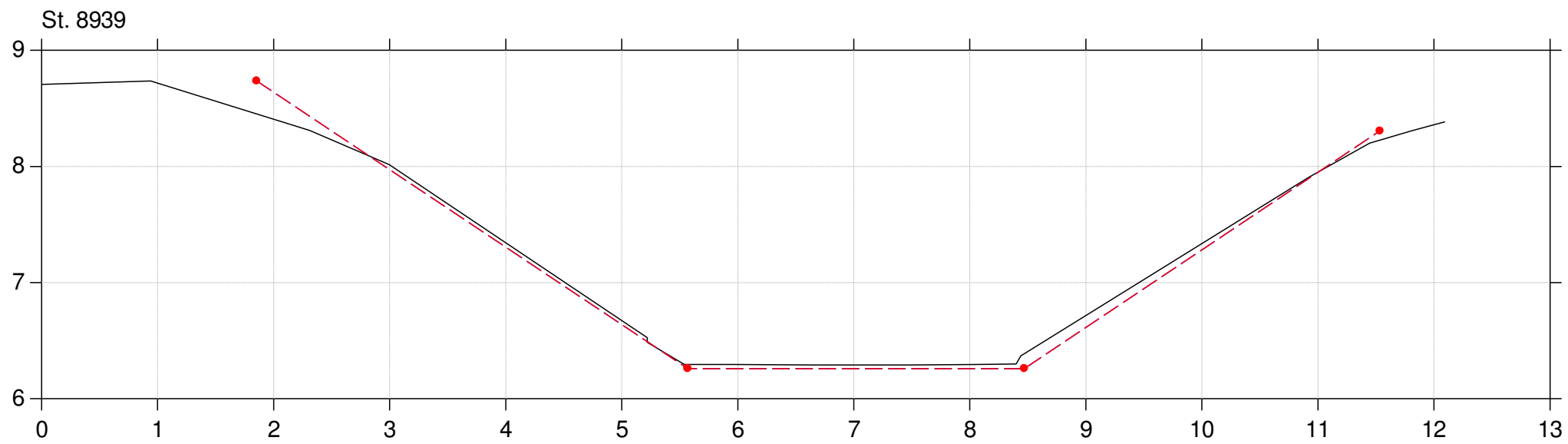
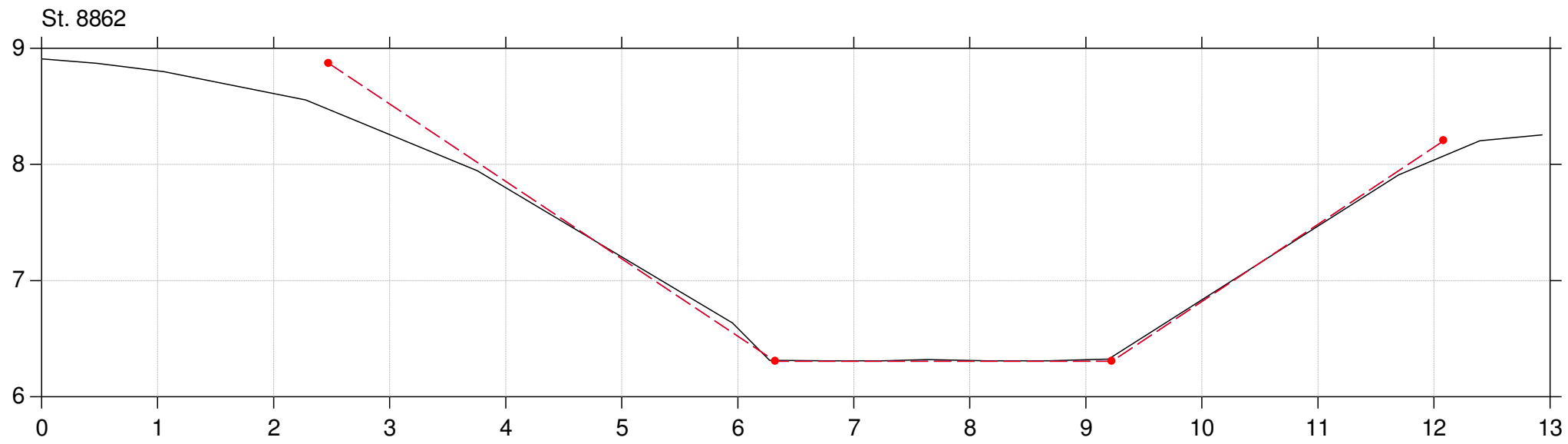

Lodret akse : Kote i m DVR90, skala 1:50

Vandret akse : Afstand i m, skala 1:50

Tværfiler af opmålt skikkelse,  
tidligere regulativskikkelse og fællesregulativ-skikkelse

- Fællesregulativ skikkelse
- Tidligere regulativskikkelse
- Opmålt skikkelse

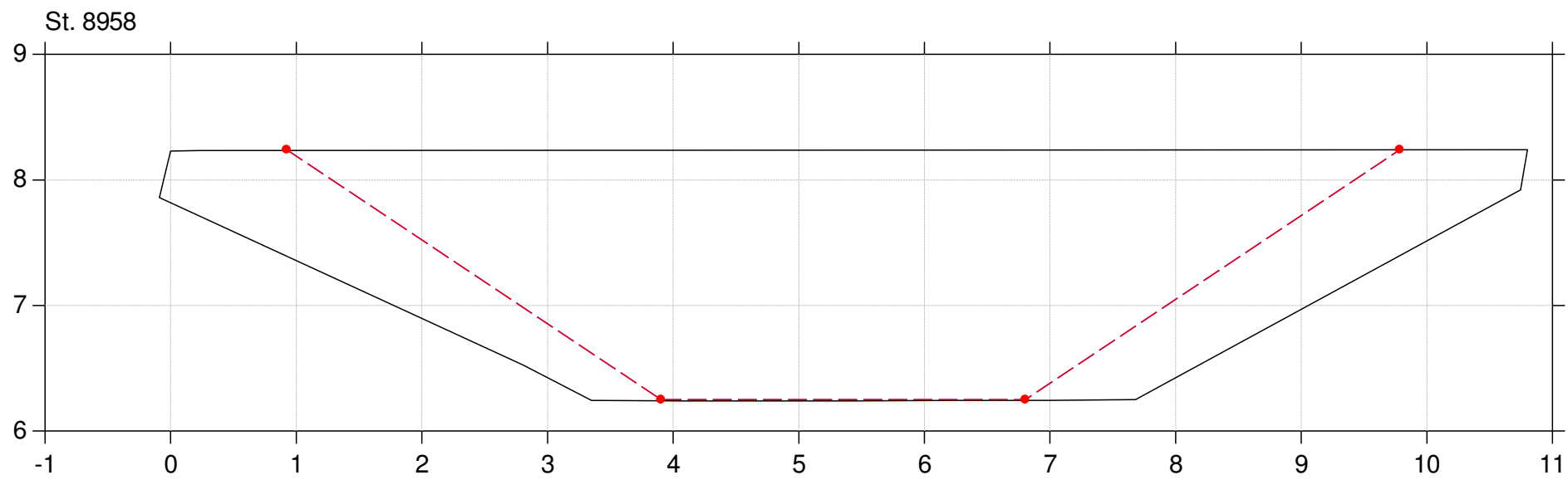
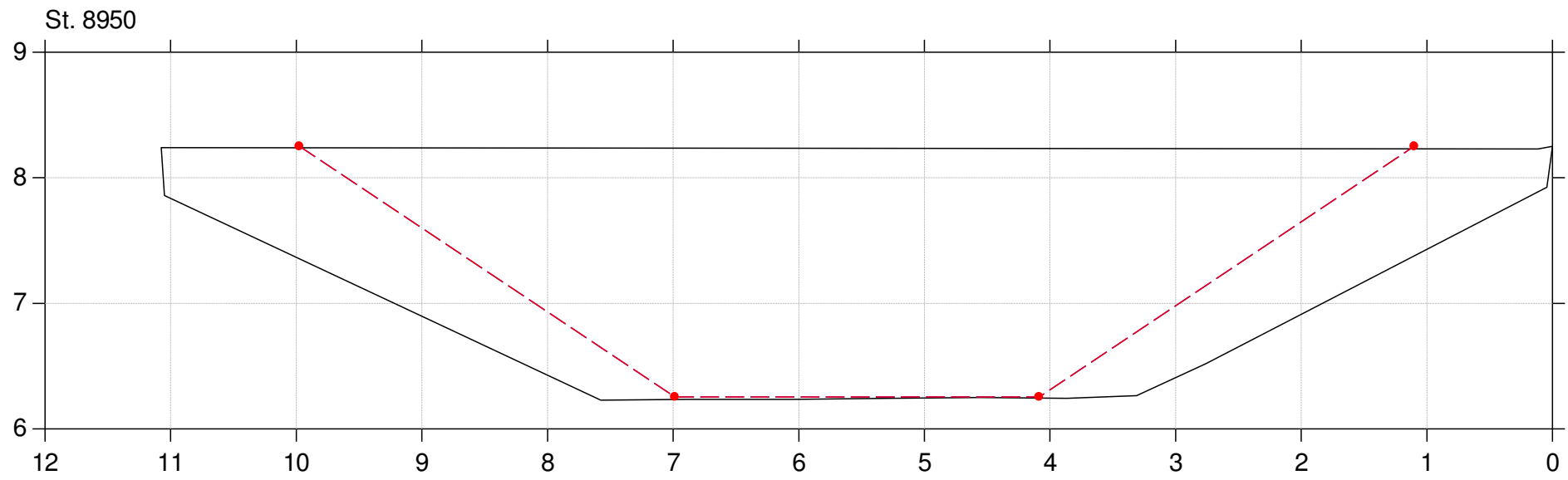

Lodret akse : Kote i m DVR90, skala 1:50

Vandret akse : Afstand i m, skala 1:50

Tværfiler af opmålt skikkelse,  
tidligere regulativskikkelse og fællesregulativ-skikkelse

- Fællesregulativ skikkelse
- Tidligere regulativskikkelse
- Opmålt skikkelse

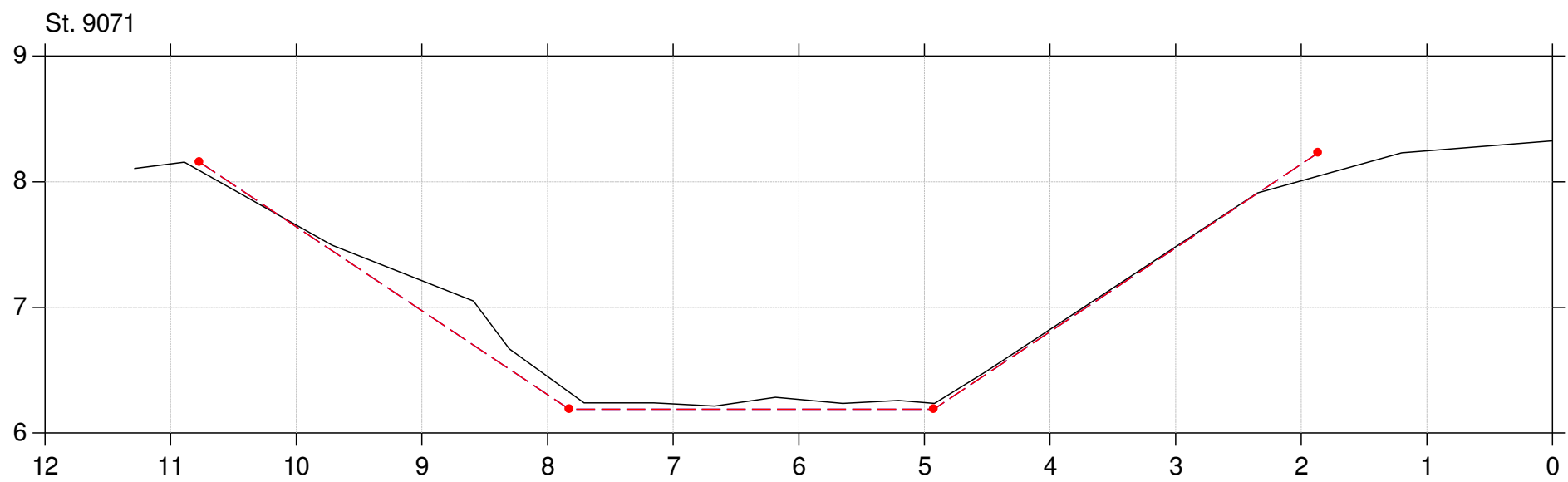
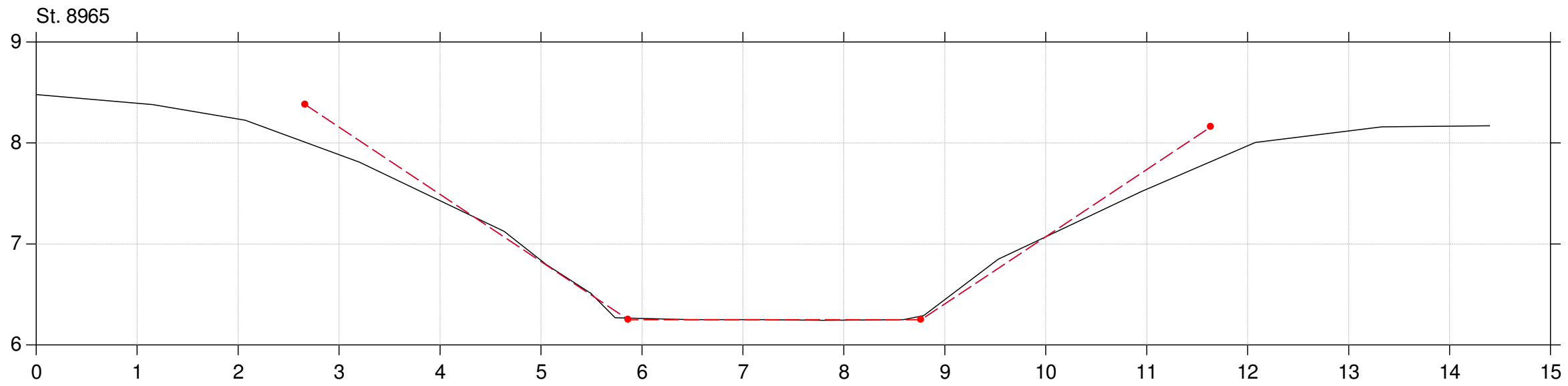

Lodret akse : Kote i m DVR90, skala 1:50

Vandret akse : Afstand i m, skala 1:50

Tværfiler af opmålt skikkelse,  
tidligere regulativskikkelse og fællesregulativ-skikkelse

- Fællesregulativ skikkelse
- Tidligere regulativskikkelse
- Opmålt skikkelse

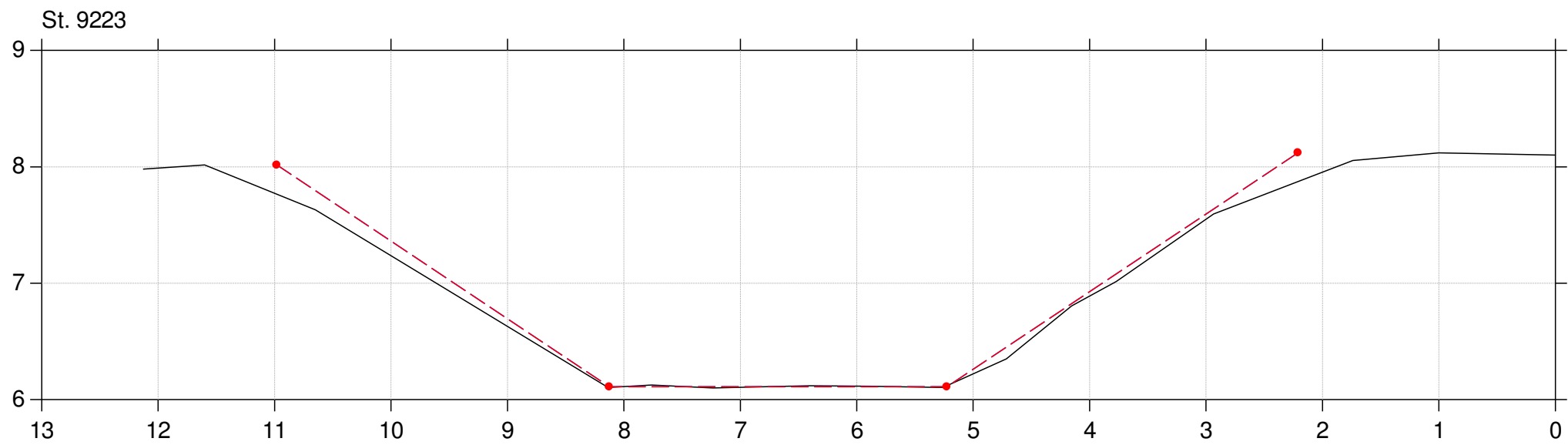
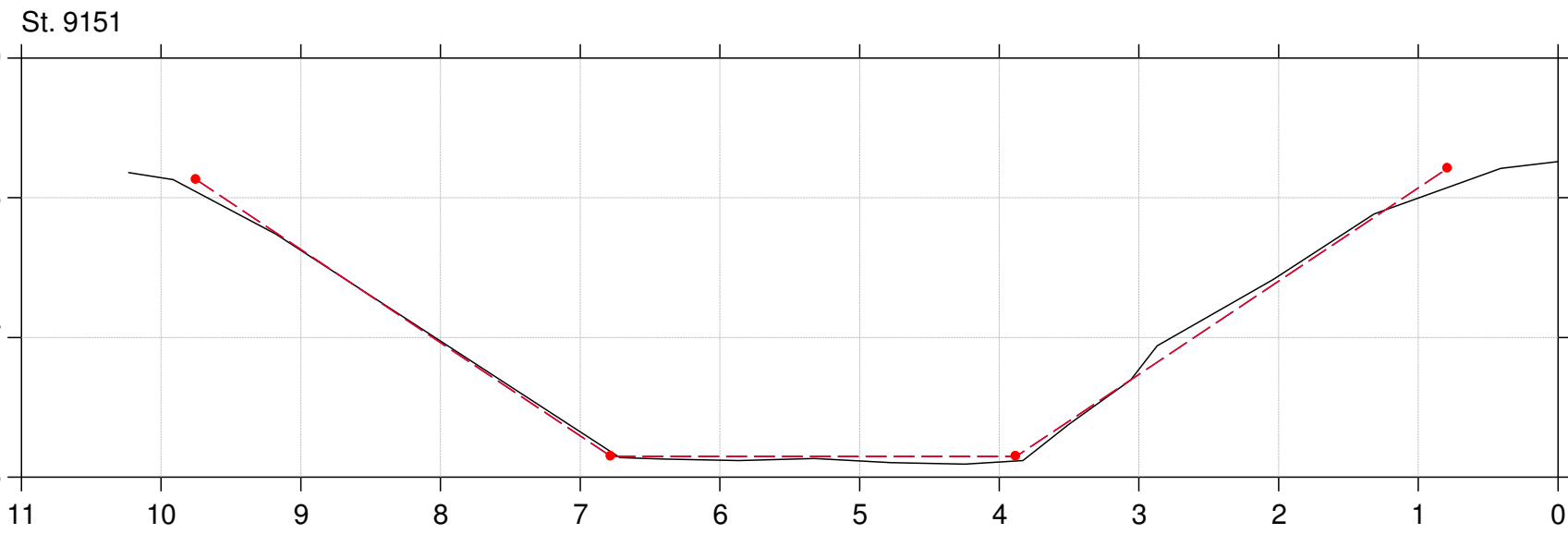

Lodret akse : Kote i m DVR90, skala 1:50

Vandret akse : Afstand i m, skala 1:50

Tværfiler af opmålt skikkelse,  
tidligere regulativskikkelse og fællesregulativ-skikkelse

- Fællesregulativ skikkelse
- Tidligere regulativskikkelse
- Opmålt skikkelse

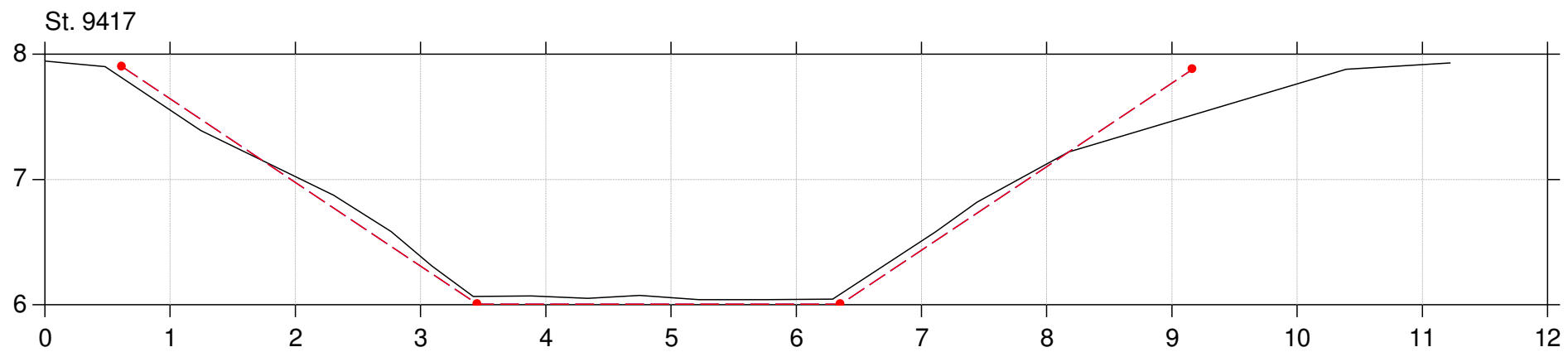
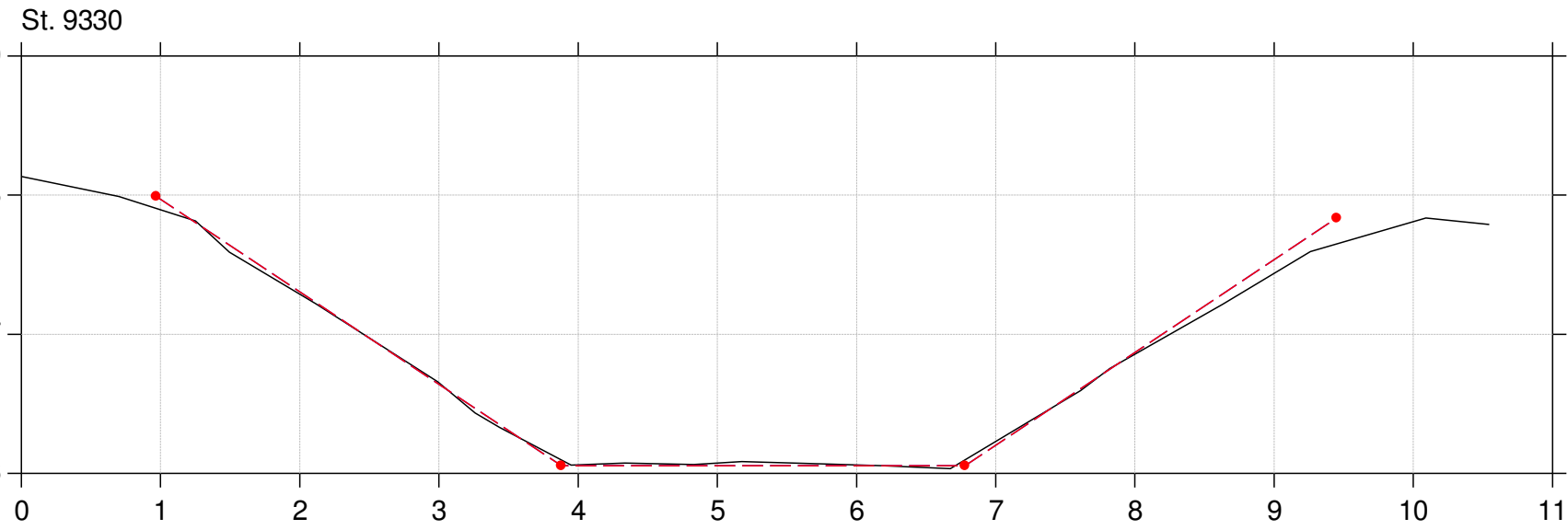

Lodret akse : Kote i m DVR90, skala 1:50

Vandret akse : Afstand i m, skala 1:50

Tværfiler af opmålt skikkelse,  
tidligere regulativskikkelse og fællesregulativ-skikkelse

- Fællesregulativ skikkelse
- Tidligere regulativskikkelse
- Opmålt skikkelse

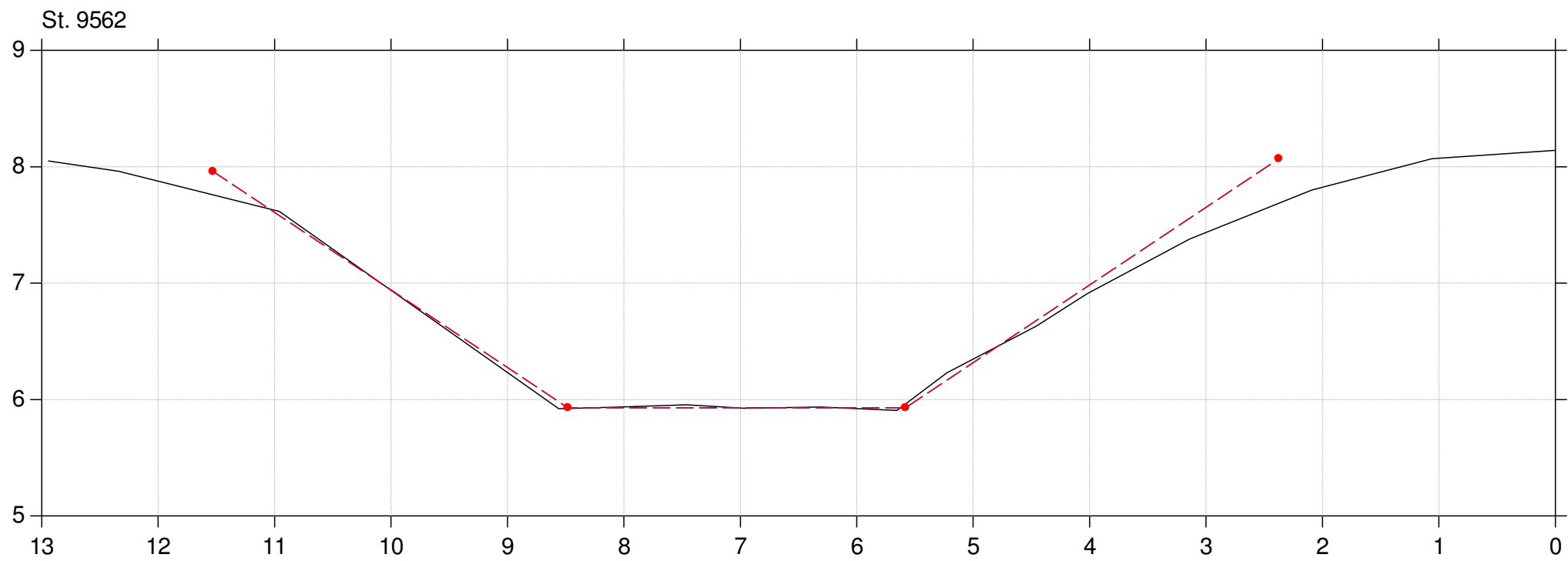
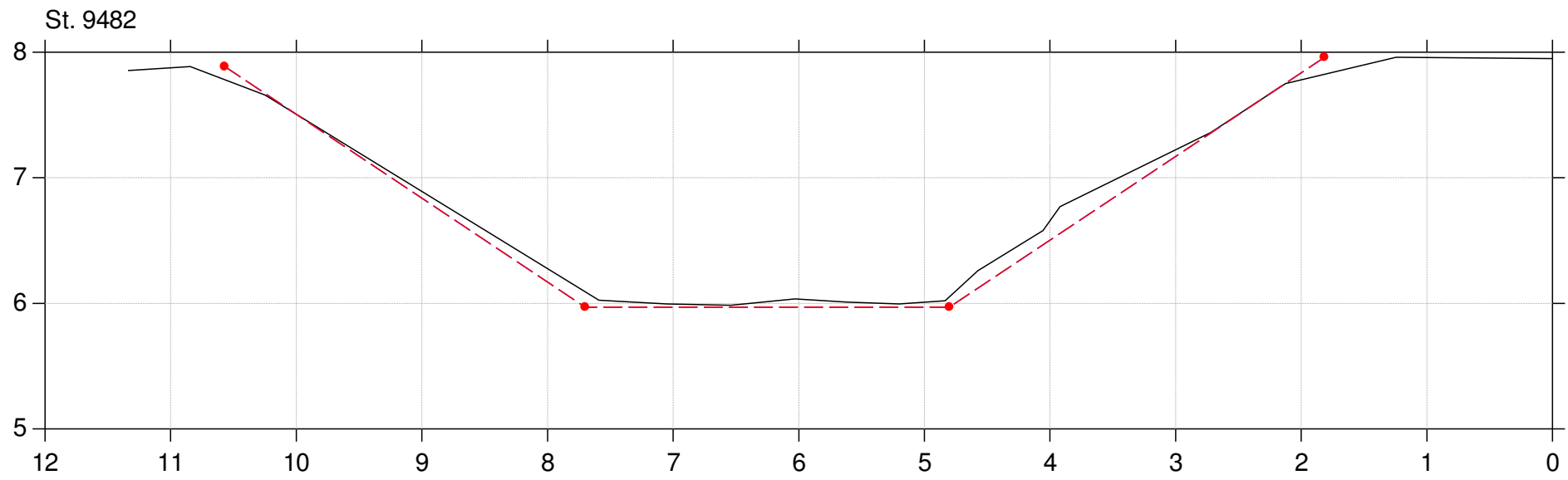

Lodret akse : Kote i m DVR90, skala 1:50

Vandret akse : Afstand i m, skala 1:50

Tværfiler af opmålt skikkelse,  
tidligere regulativskikkelse og fællesregulativ-skikkelse

- Fællesregulativ skikkelse
- Tidligere regulativskikkelse
- Opmålt skikkelse

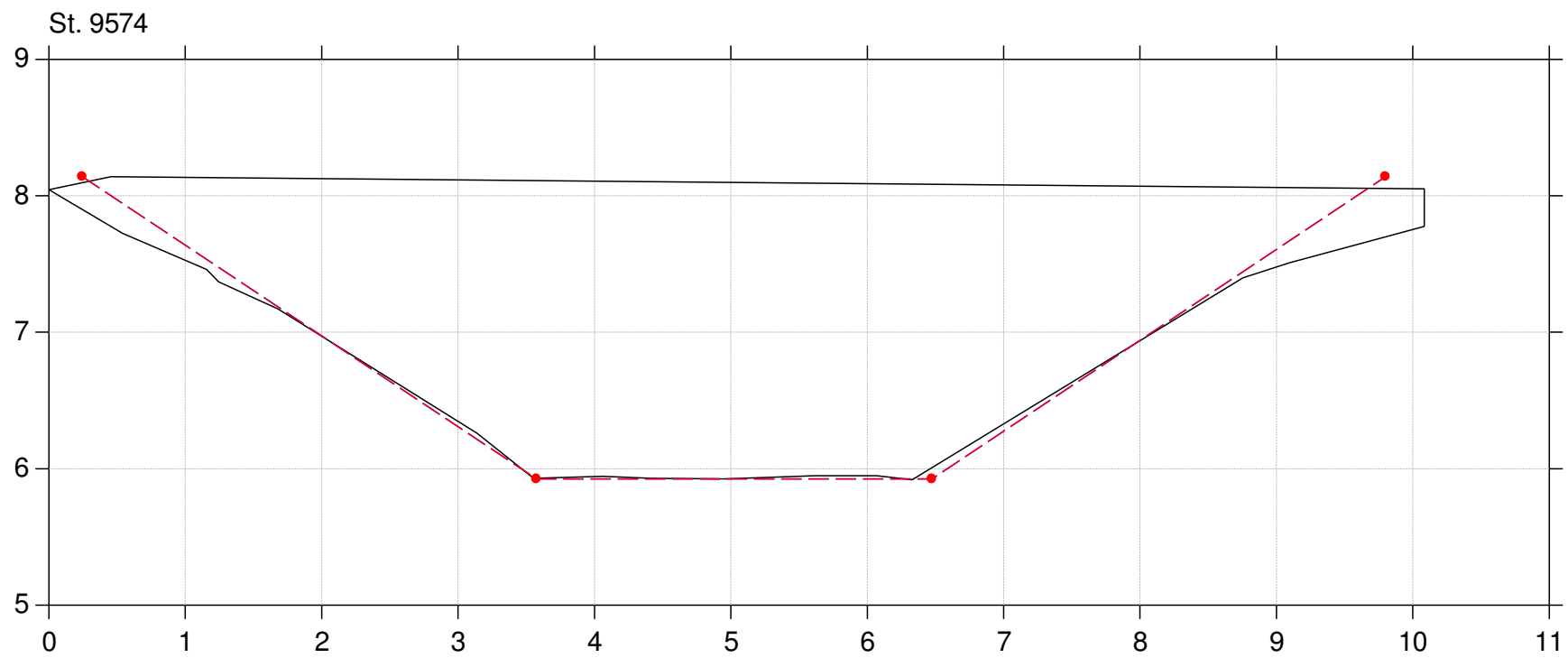
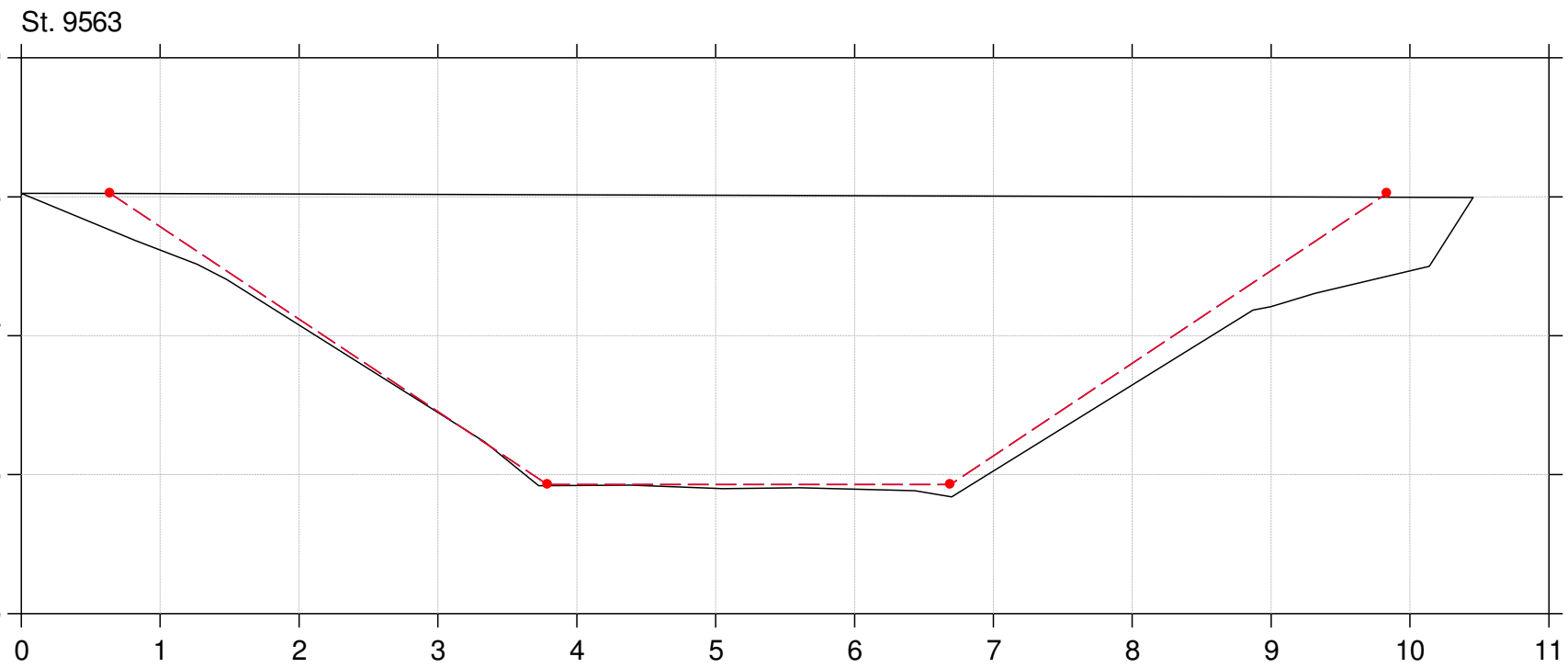

Lodret akse : Kote i m DVR90, skala 1:50

Vandret akse : Afstand i m, skala 1:50

Tværfiler af opmålt skikkelse,  
tidligere regulativskikkelse og fællesregulativ-skikkelse

- Fællesregulativ skikkelse
- Tidligere regulativskikkelse
- Opmålt skikkelse

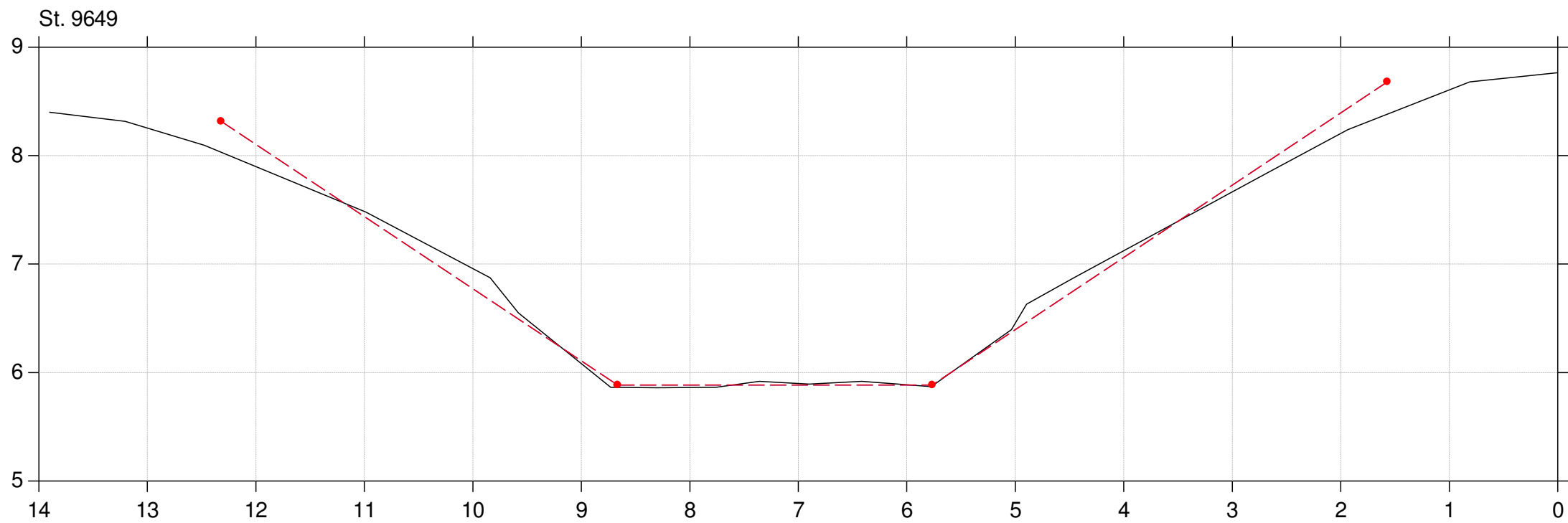
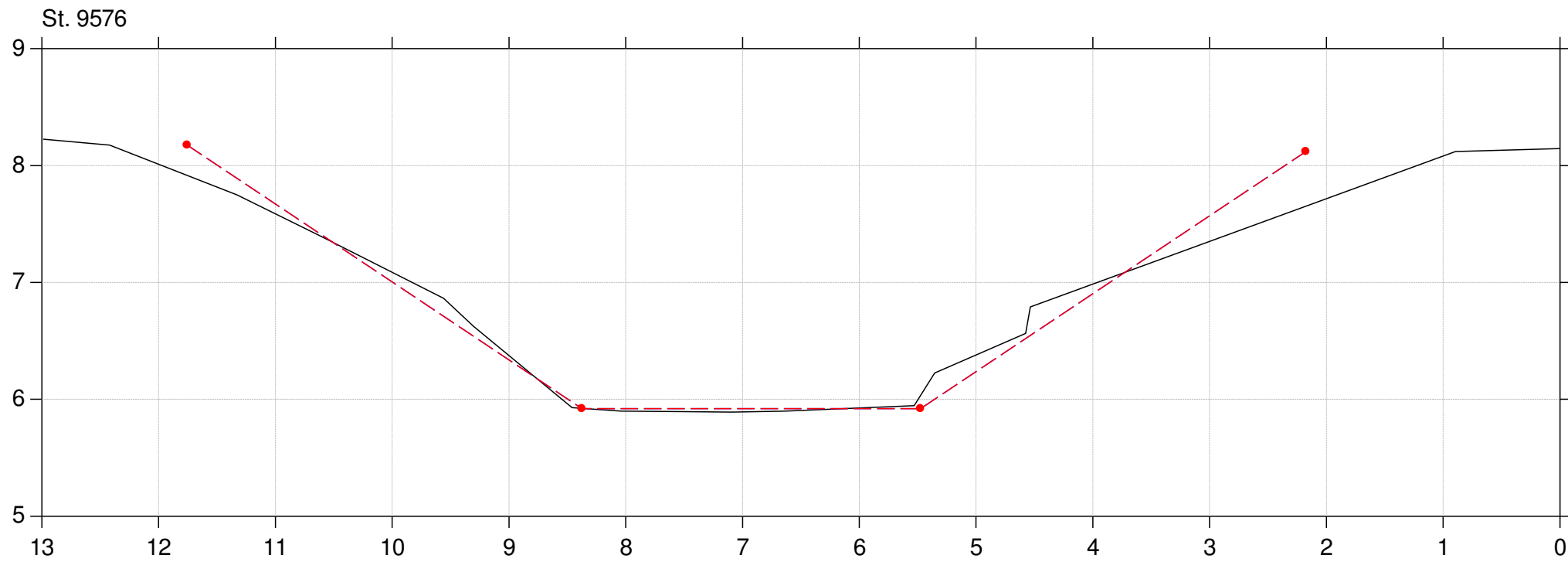



Lodret akse : Kote i m DVR90, skala 1:50

Vandret akse : Afstand i m, skala 1:50

Tværfiler af opmålt skikkelse,  
tidligere regulativskikkelse og fællesregulativ-skikkelse

- Fællesregulativ skikkelse
- Tidligere regulativskikkelse
- Opmålt skikkelse

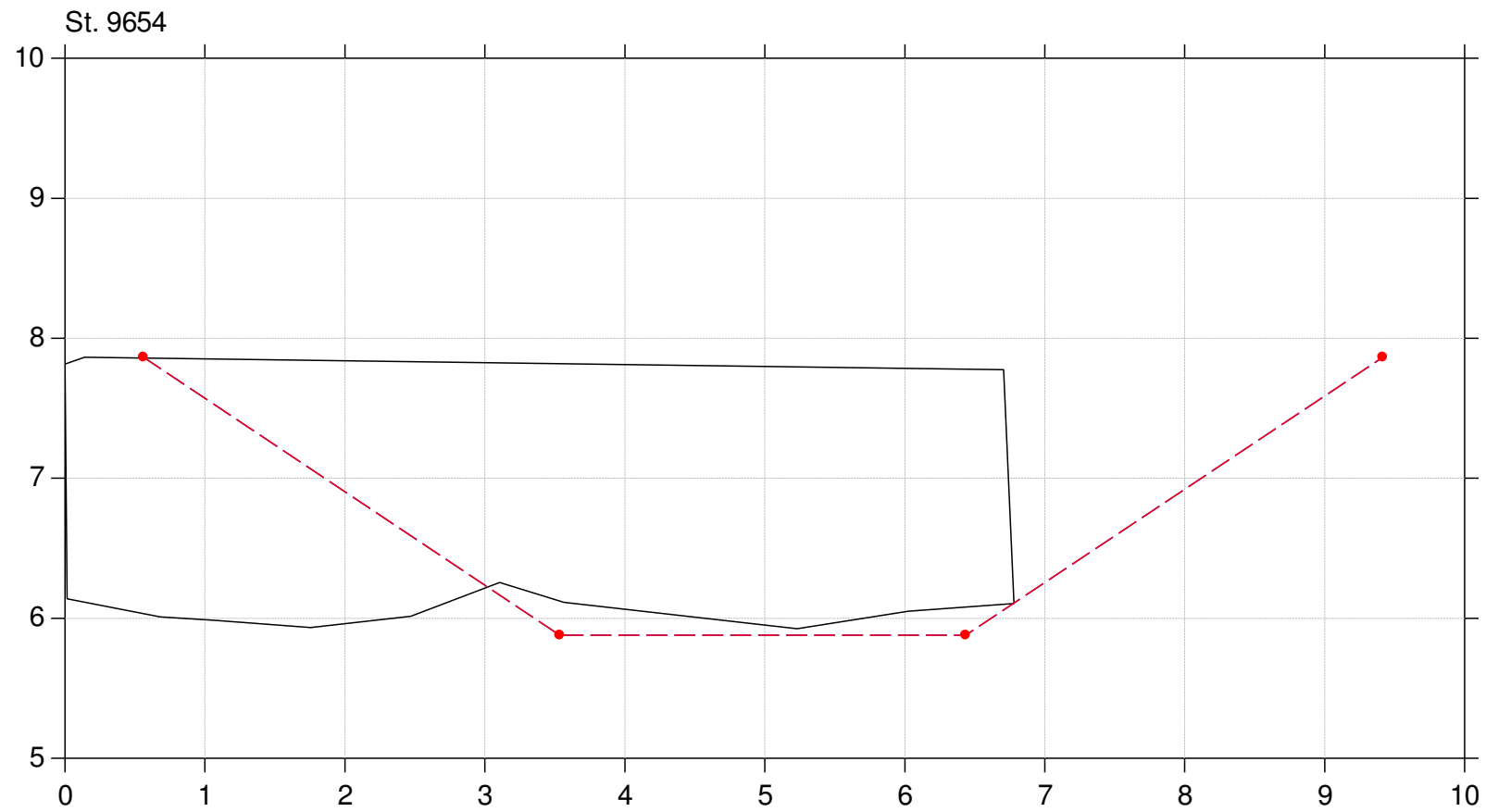

Lodret akse : Kote i m DVR90, skala 1:50

Vandret akse : Afstand i m, skala 1:50

Tværfiler af opmålt skikkelse,  
tidligere regulativskikkelse og fællesregulativ-skikkelse

- Fællesregulativ skikkelse
- Tidligere regulativskikkelse
- Opmålt skikkelse

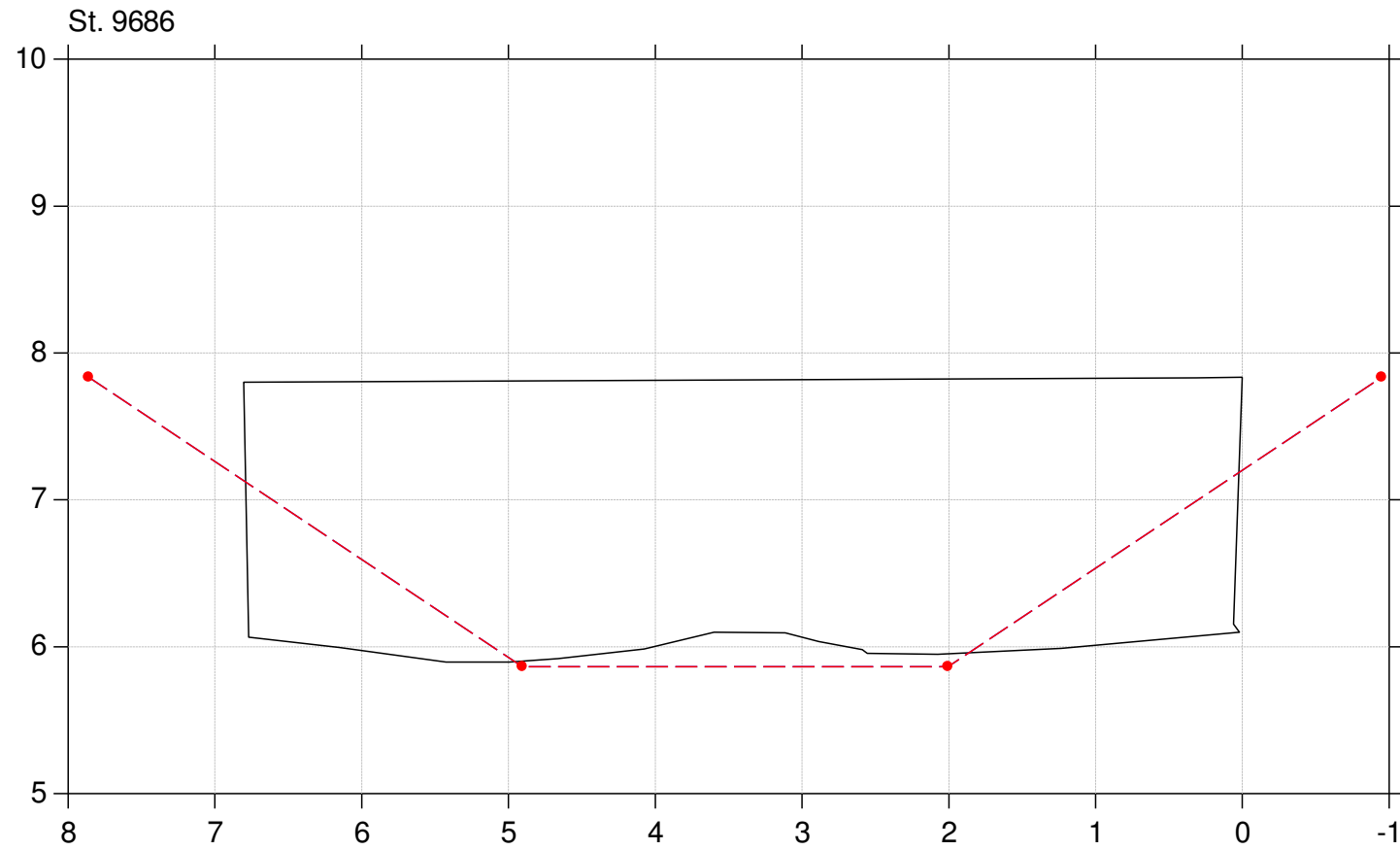

Lodret akse : Kote i m DVR90, skala 1:50

Vandret akse : Afstand i m, skala 1:50

Tværfiler af opmålt skikkelse,  
tidligere regulativskikkelse og fællesregulativ-skikkelse

- Fællesregulativ skikkelse
- Tidligere regulativskikkelse
- Opmålt skikkelse

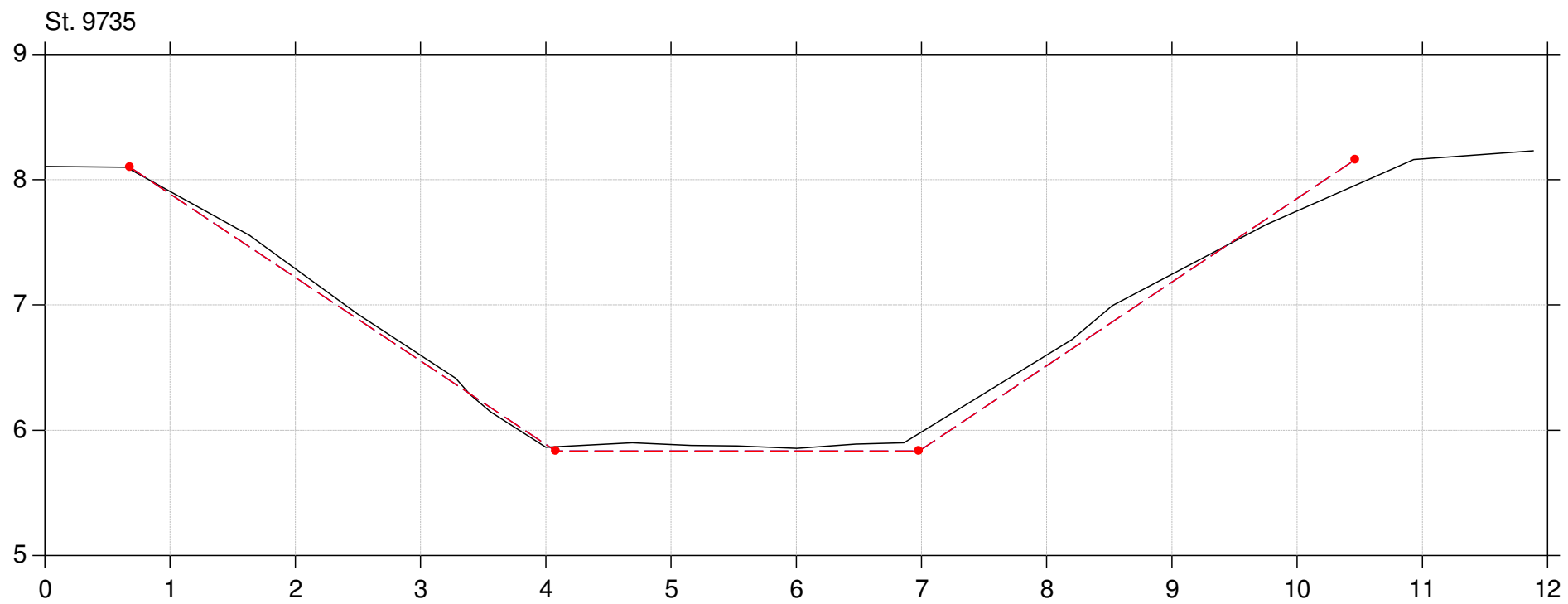
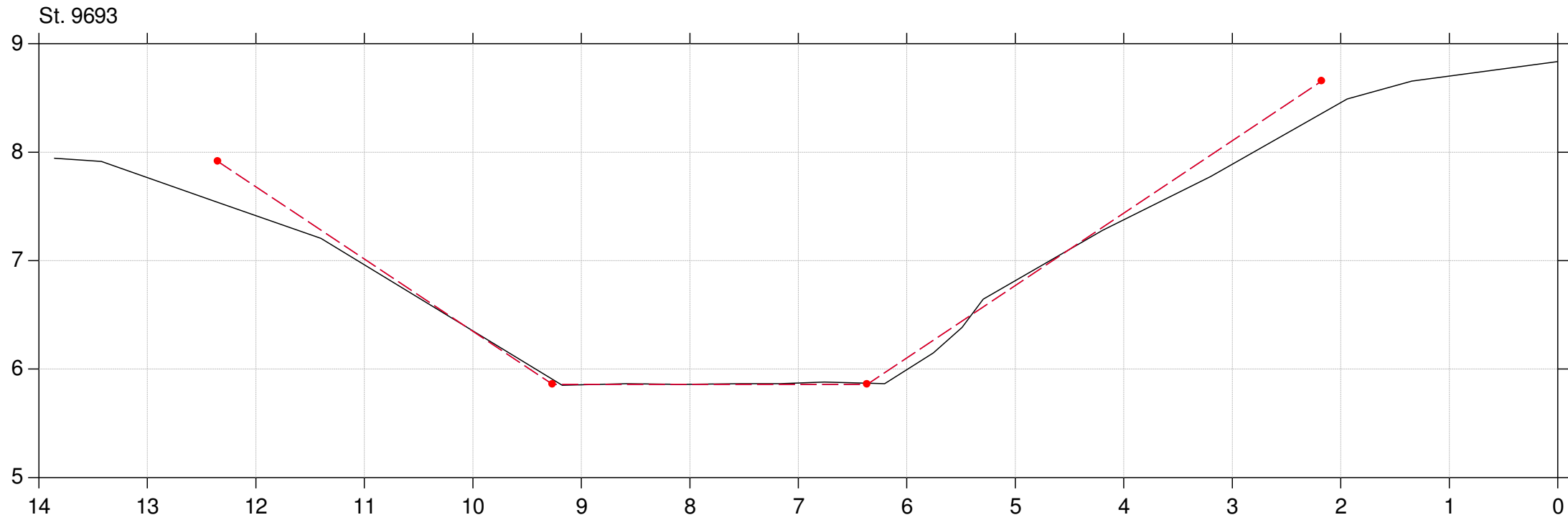

Lodret akse : Kote i m DVR90, skala 1:50

Vandret akse : Afstand i m, skala 1:50

Tværfiler af opmålt skikkelse,  
tidligere regulativskikkelse og fællesregulativ-skikkelse

- Fællesregulativ skikkelse
- Tidligere regulativskikkelse
- Opmålt skikkelse

St. 9738

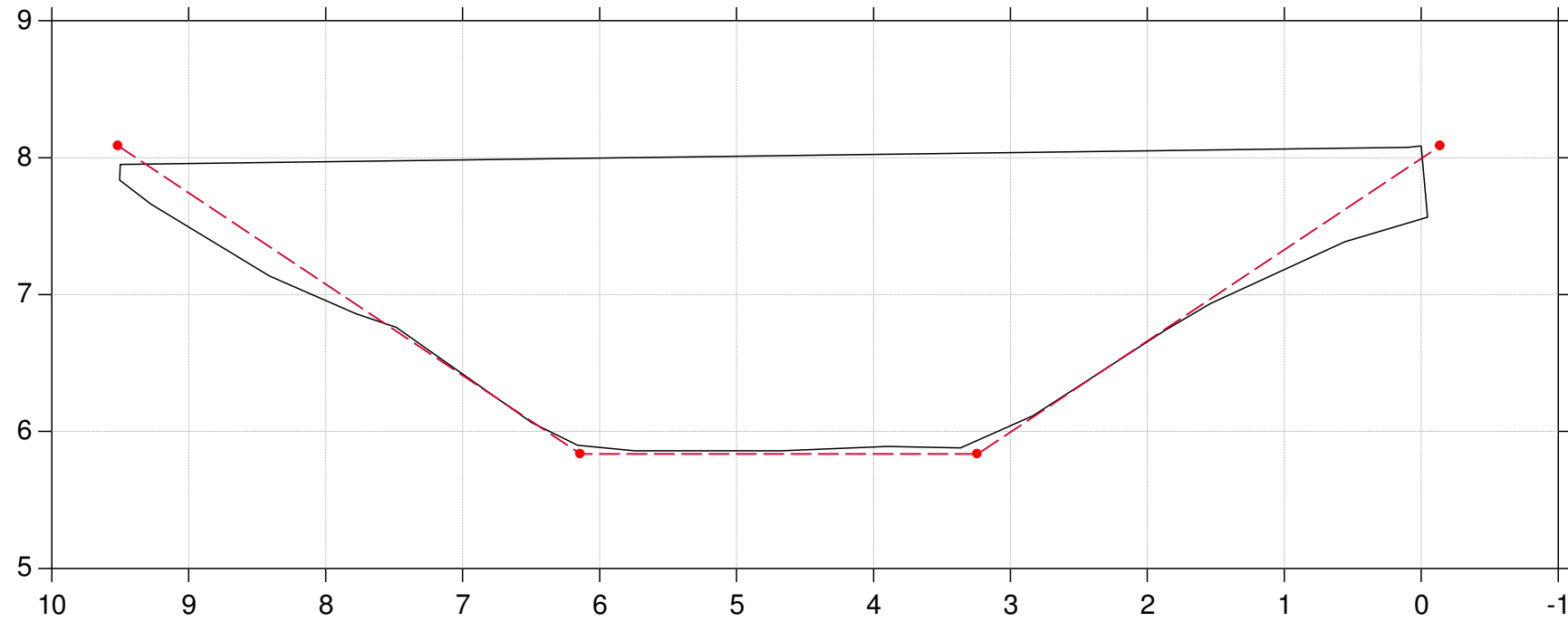

St. 9744

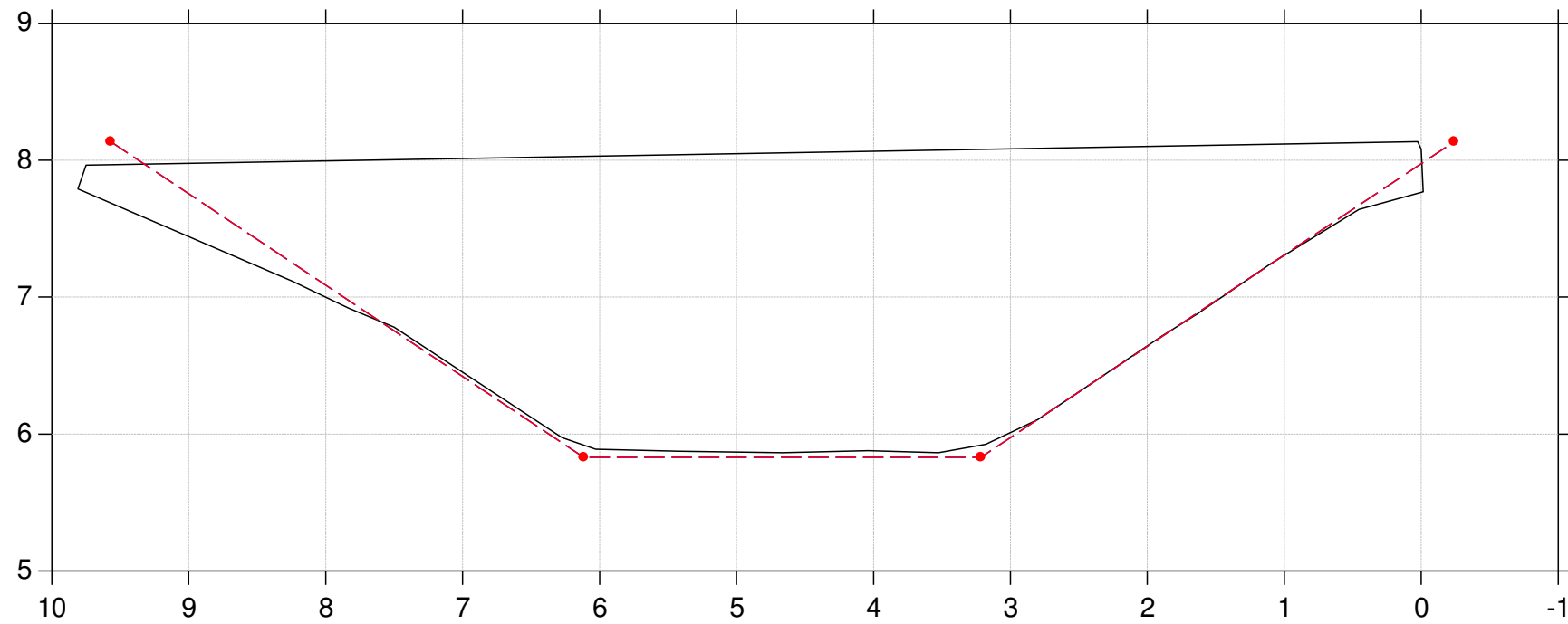

Lodret akse : Kote i m DVR90, skala 1:50

Vandret akse : Afstand i m, skala 1:50

Tværfiler af opmålt skikkelse,  
tidligere regulativskikkelse og fællesregulativ-skikkelse

- Fællesregulativ skikkelse
- Tidligere regulativskikkelse
- Opmålt skikkelse

St. 9747

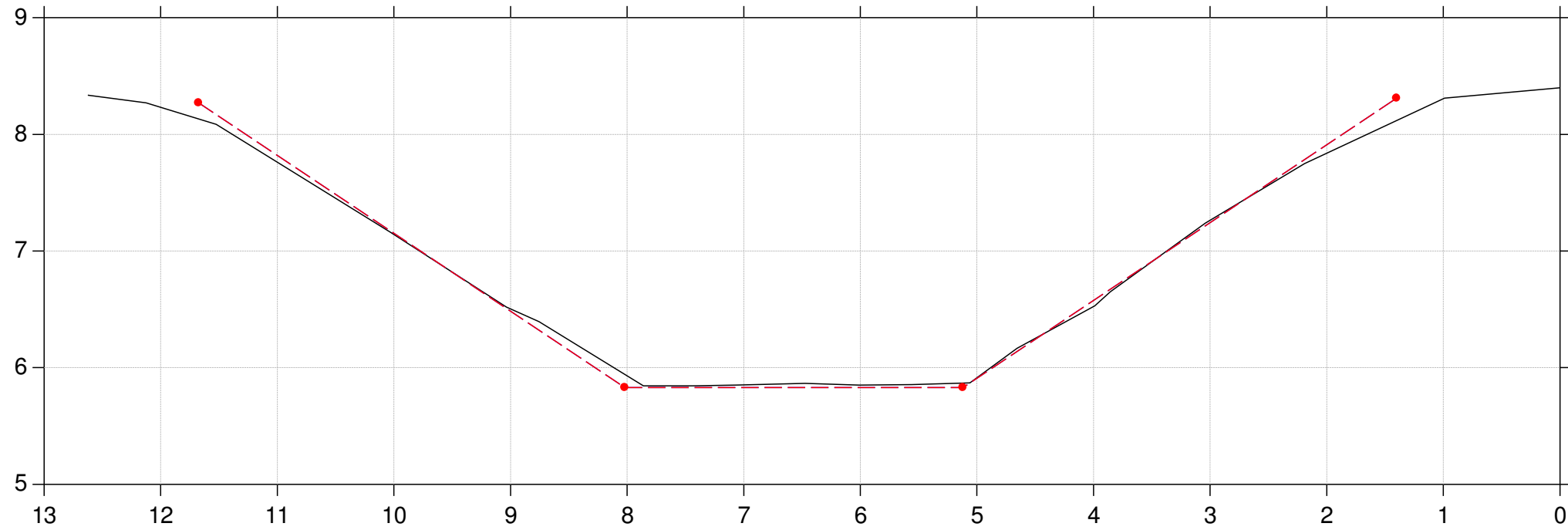

St. 9809

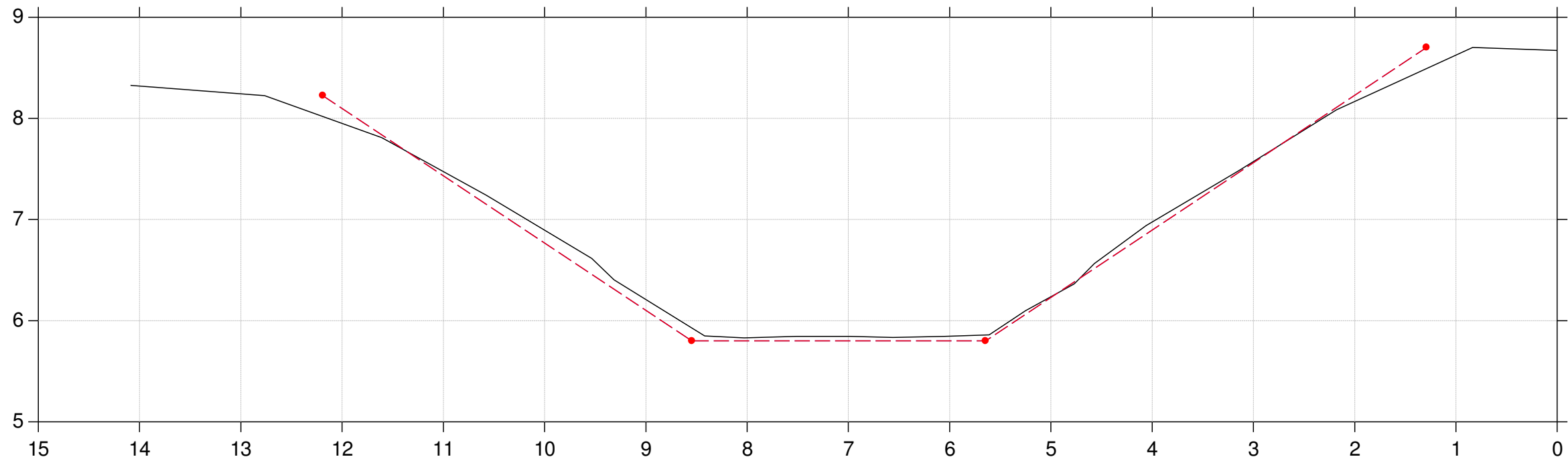

Lodret akse : Kote i m DVR90, skala 1:50

Vandret akse : Afstand i m, skala 1:50

Tværfiler af opmålt skikkelse,  
tidligere regulativskikkelse og fællesregulativ-skikkelse

- Fællesregulativ skikkelse
- Tidligere regulativskikkelse
- Opmålt skikkelse

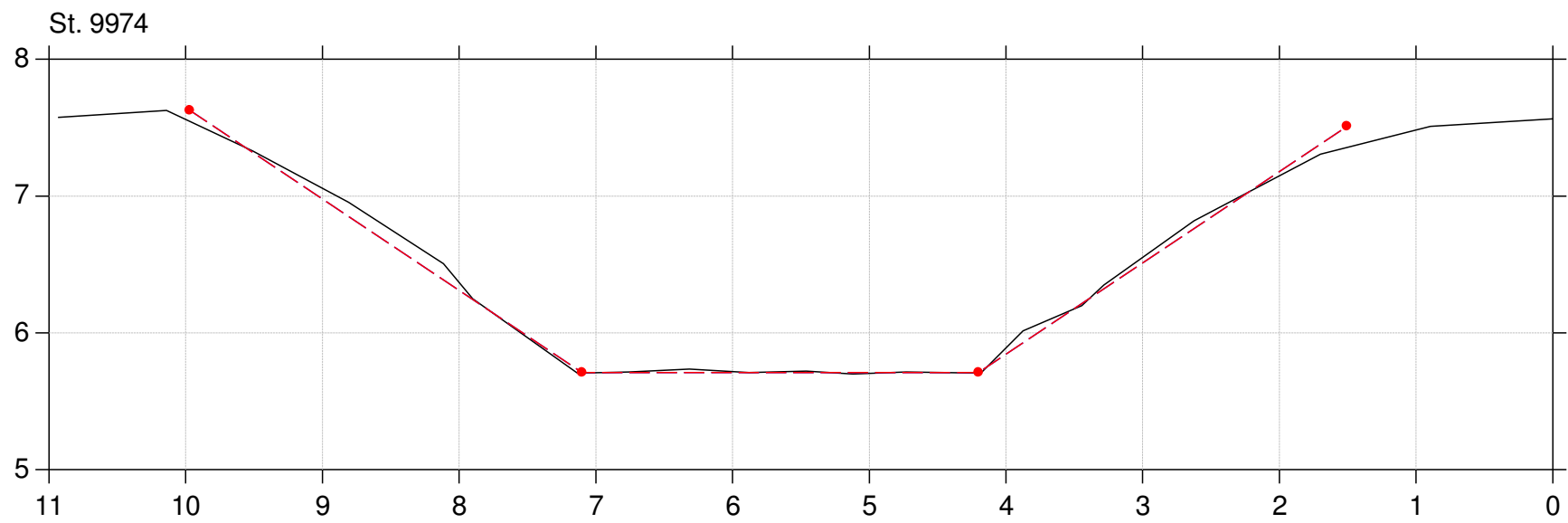
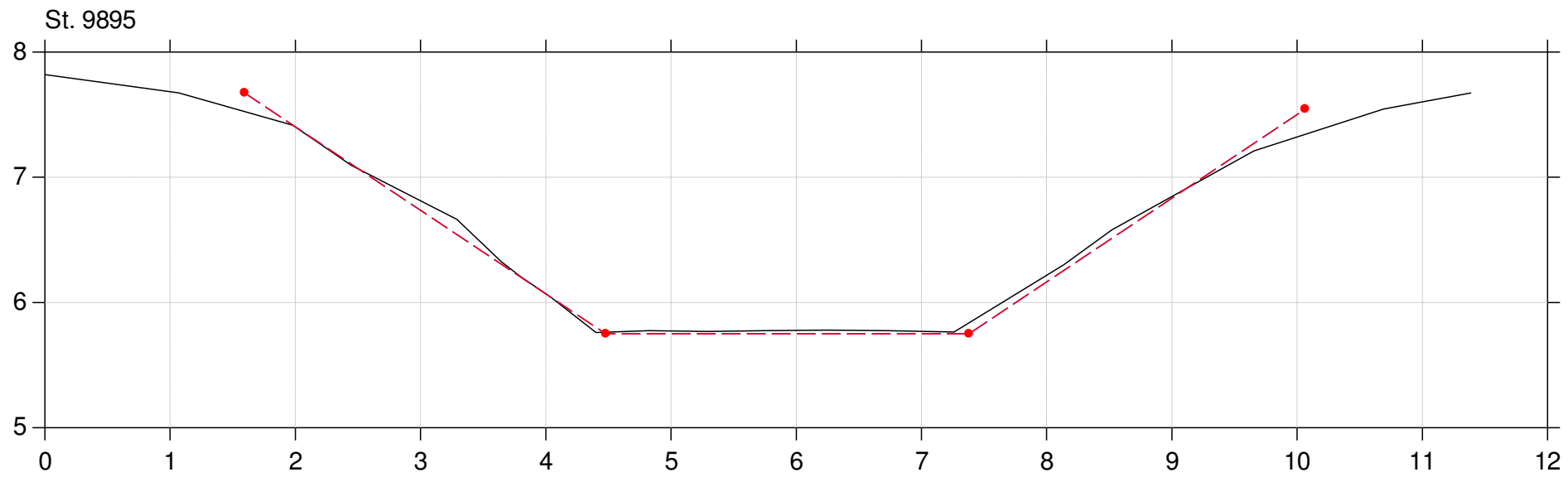

Lodret akse : Kote i m DVR90, skala 1:50

Vandret akse : Afstand i m, skala 1:50

Tværfiler af opmålt skikkelse,  
tidligere regulativskikkelse og fællesregulativ-skikkelse

- Fællesregulativ skikkelse
- Tidligere regulativskikkelse
- Opmålt skikkelse

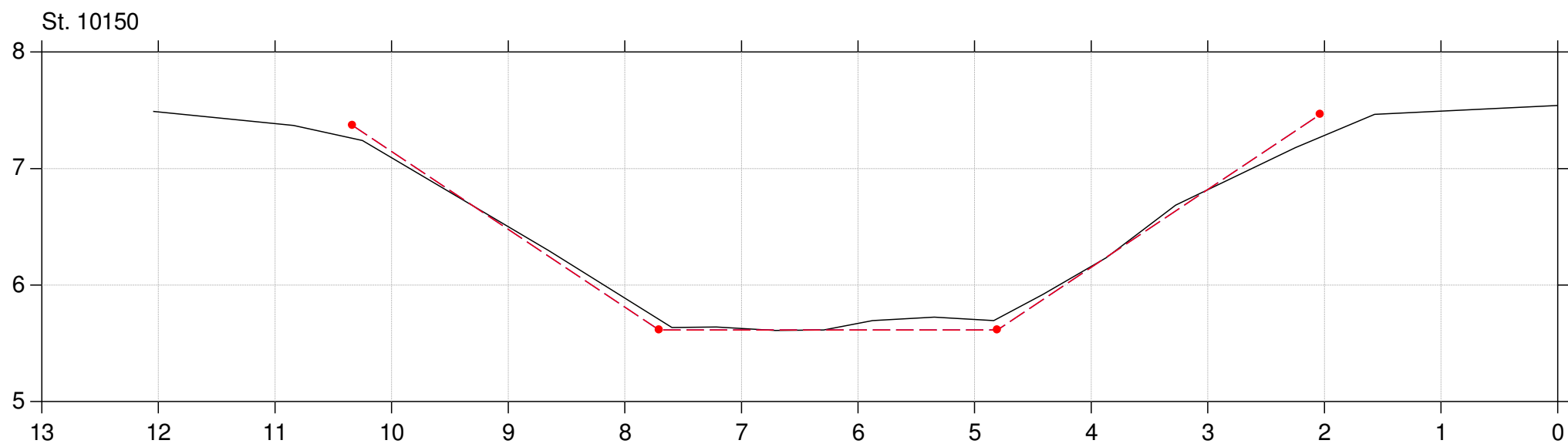
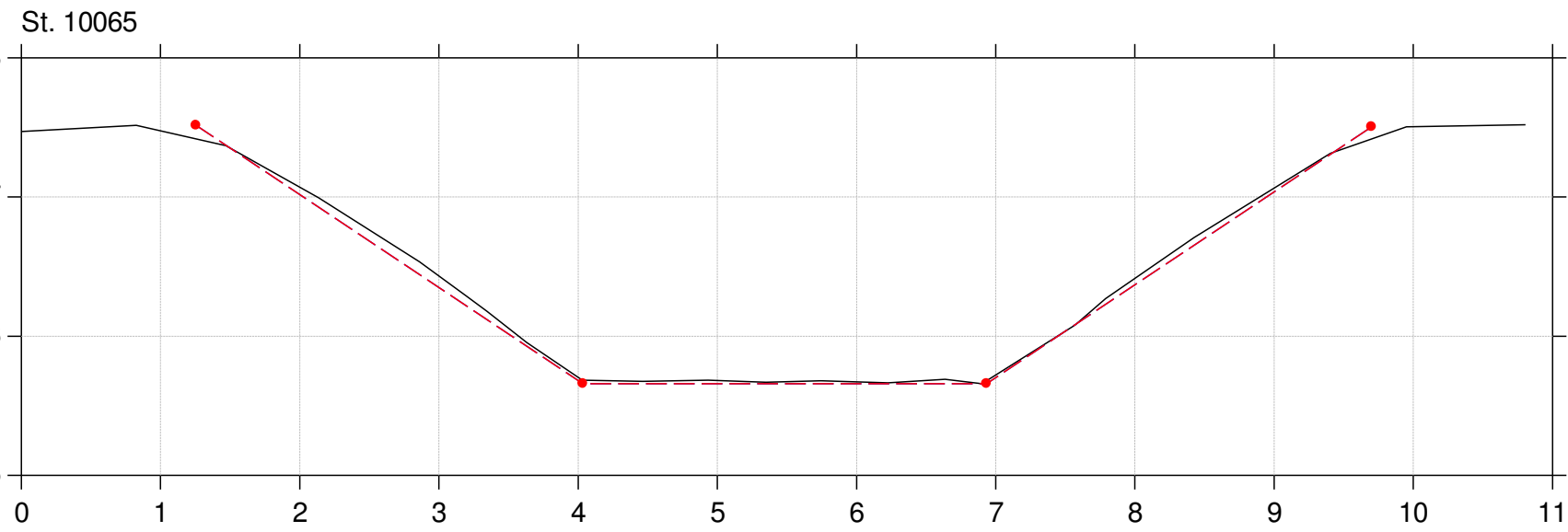

Lodret akse : Kote i m DVR90, skala 1:50

Vandret akse : Afstand i m, skala 1:50

Tværfiler af opmålt skikkelse,  
tidligere regulativskikkelse og fællesregulativ-skikkelse

- Fællesregulativ skikkelse
- Tidligere regulativskikkelse
- Opmålt skikkelse

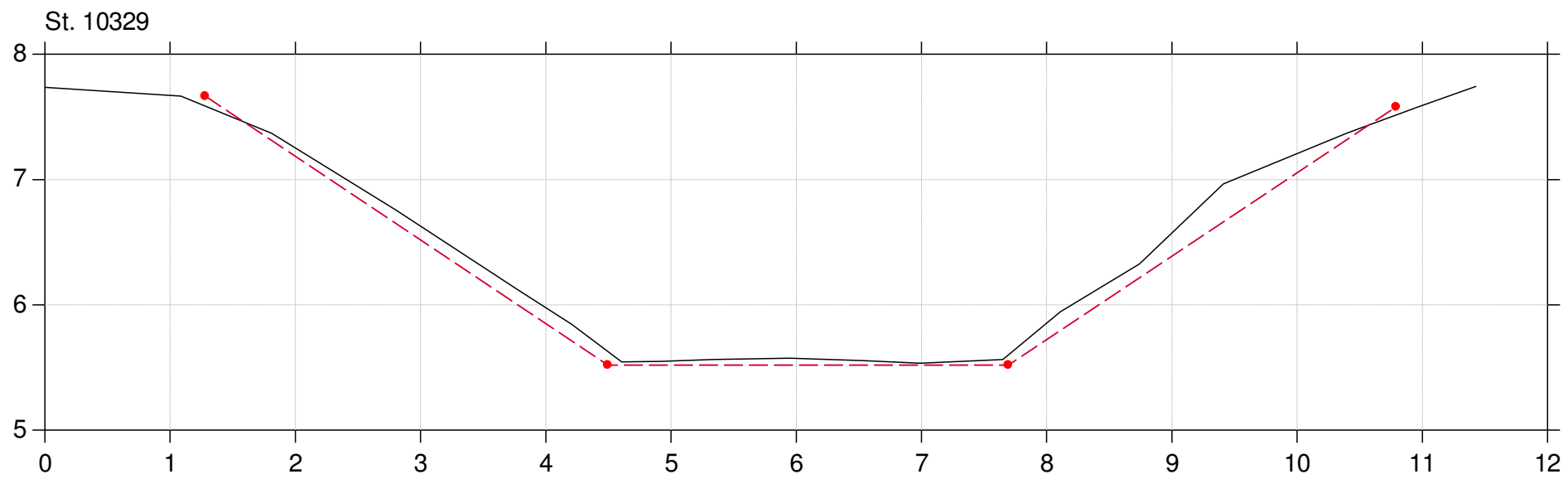
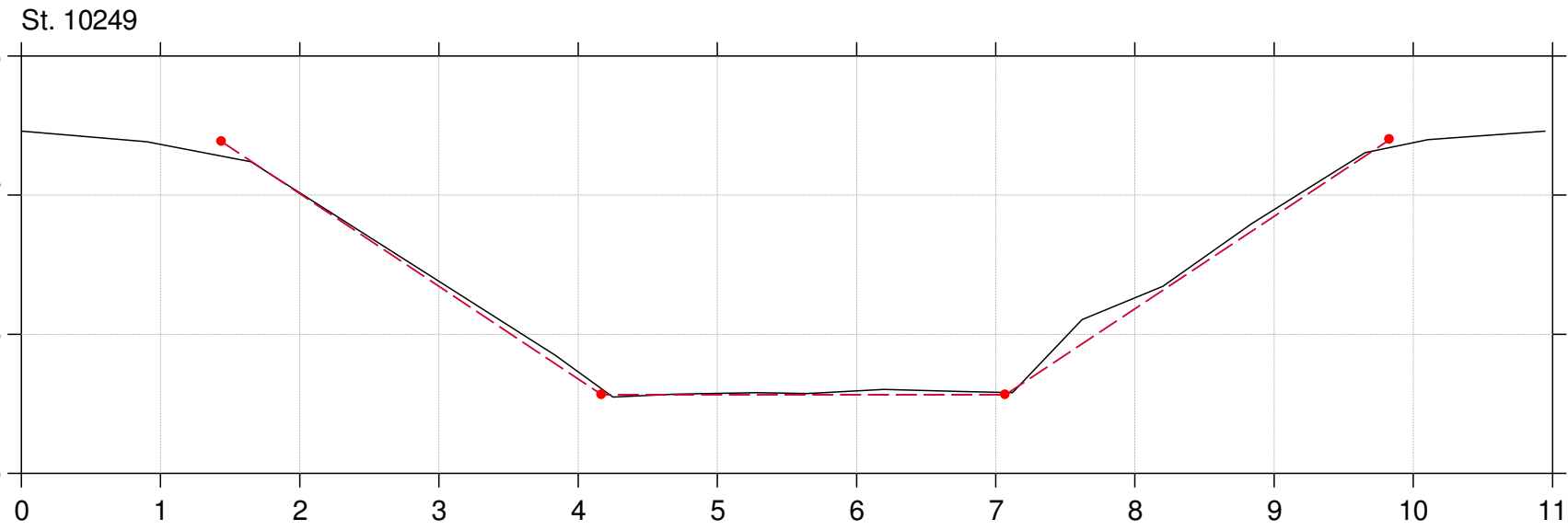



Lodret akse : Kote i m DVR90, skala 1:50

Vandret akse : Afstand i m, skala 1:50

Tværfiler af opmålt skikkelse,  
tidligere regulativskikkelse og fællesregulativ-skikkelse

- Fællesregulativ skikkelse
- Tidligere regulativskikkelse
- Opmålt skikkelse

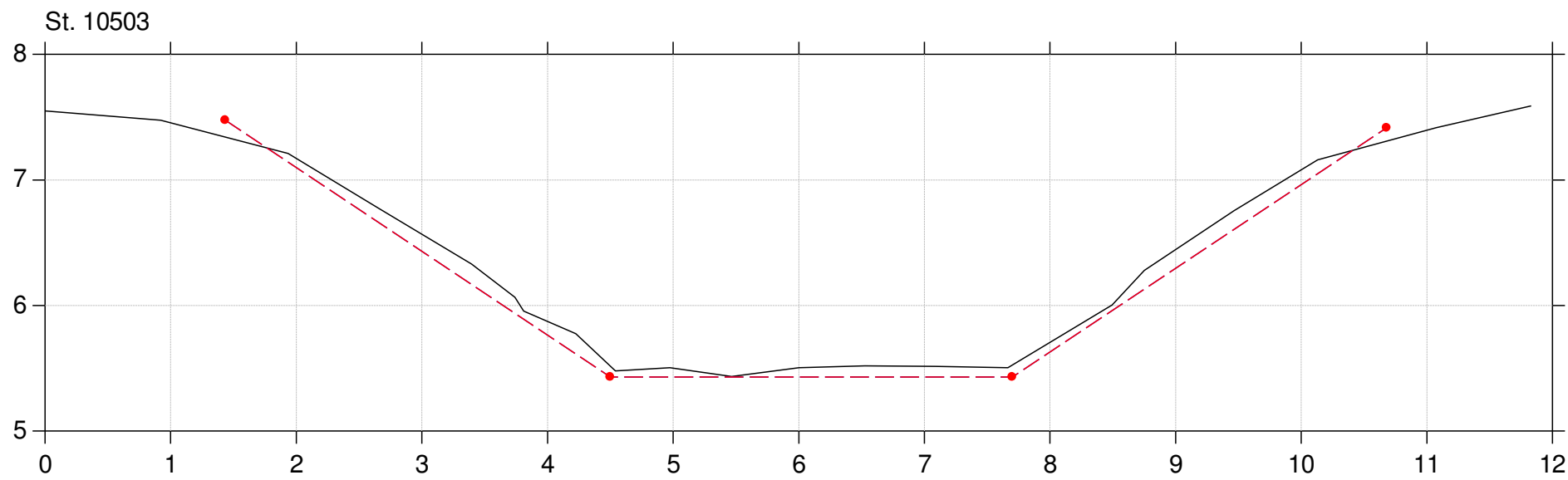
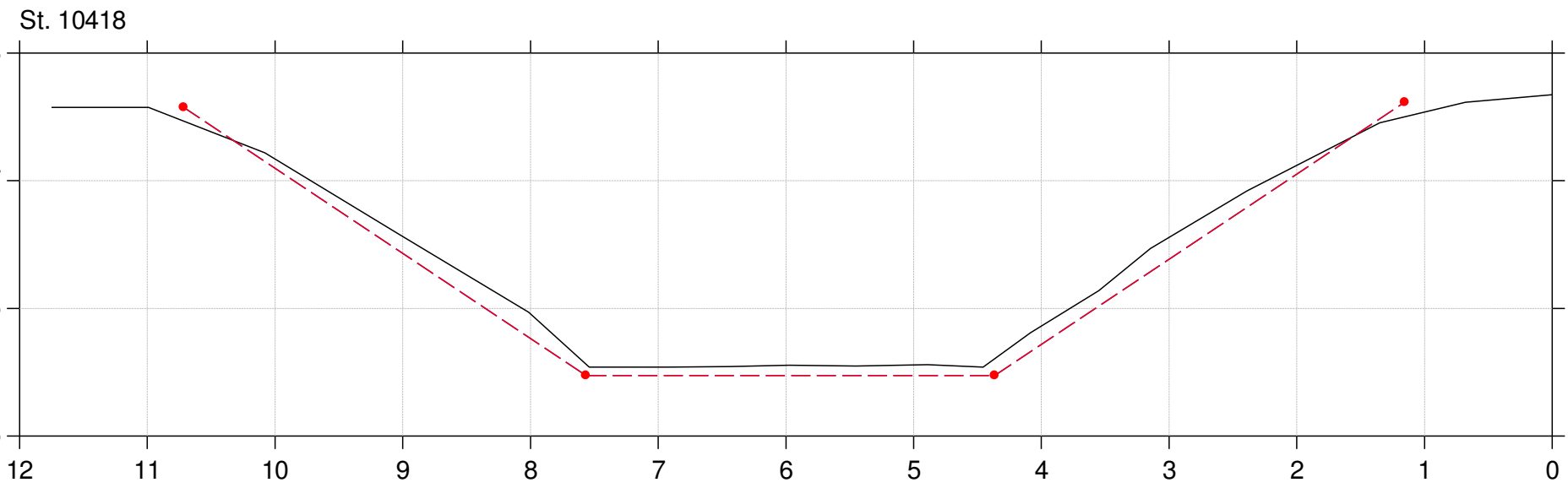

Lodret akse : Kote i m DVR90, skala 1:50

Vandret akse : Afstand i m, skala 1:50

Tværfiler af opmålt skikkelse,  
tidligere regulativskikkelse og fællesregulativ-skikkelse

- Fællesregulativ skikkelse
- Tidligere regulativskikkelse
- Opmålt skikkelse

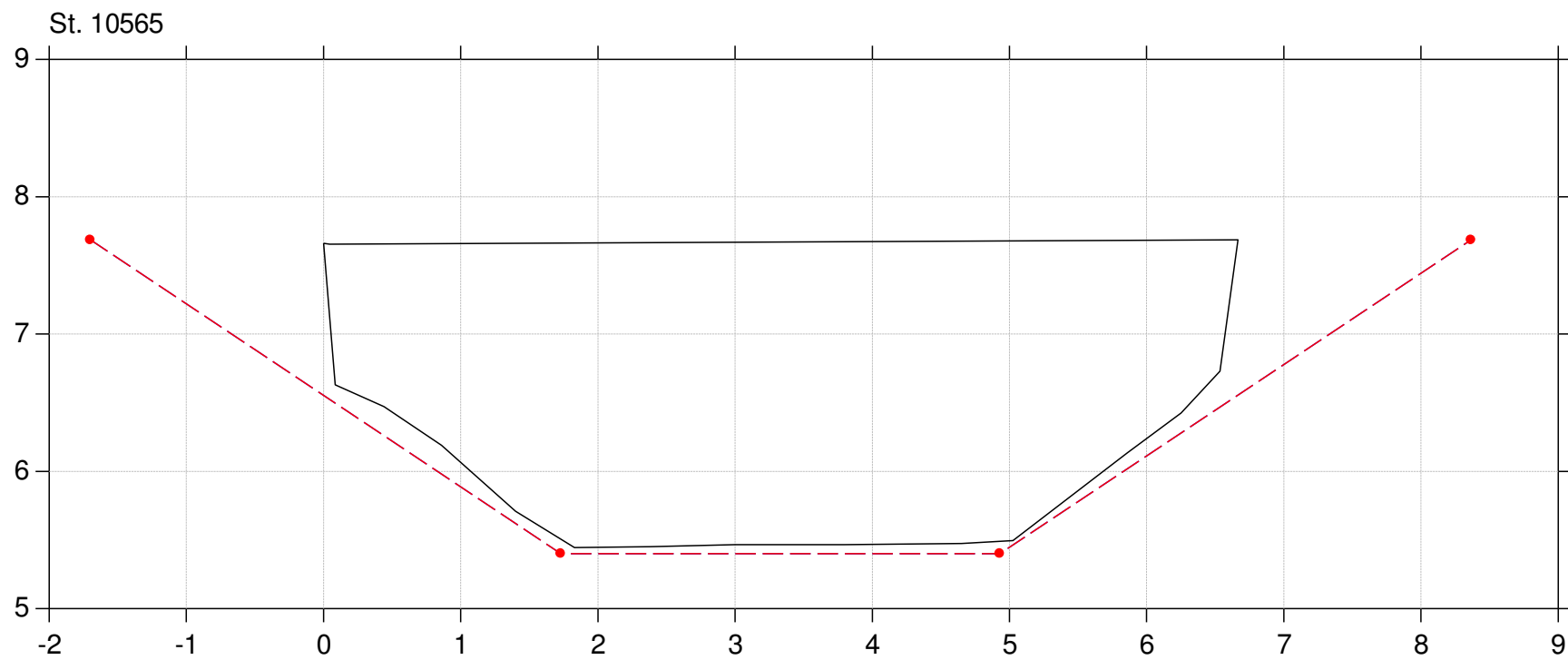
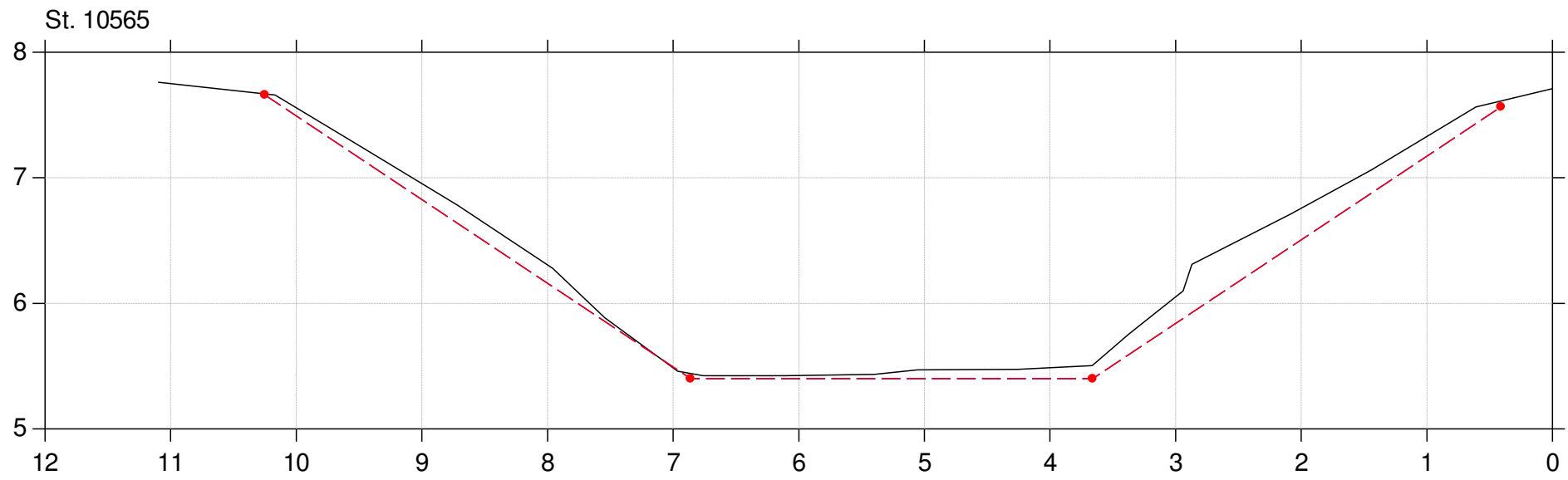

Lodret akse : Kote i m DVR90, skala 1:50

Vandret akse : Afstand i m, skala 1:50

Tværfiler af opmålt skikkelse,  
tidligere regulativskikkelse og fællesregulativ-skikkelse

- Fællesregulativ skikkelse
- Tidligere regulativskikkelse
- Opmålt skikkelse

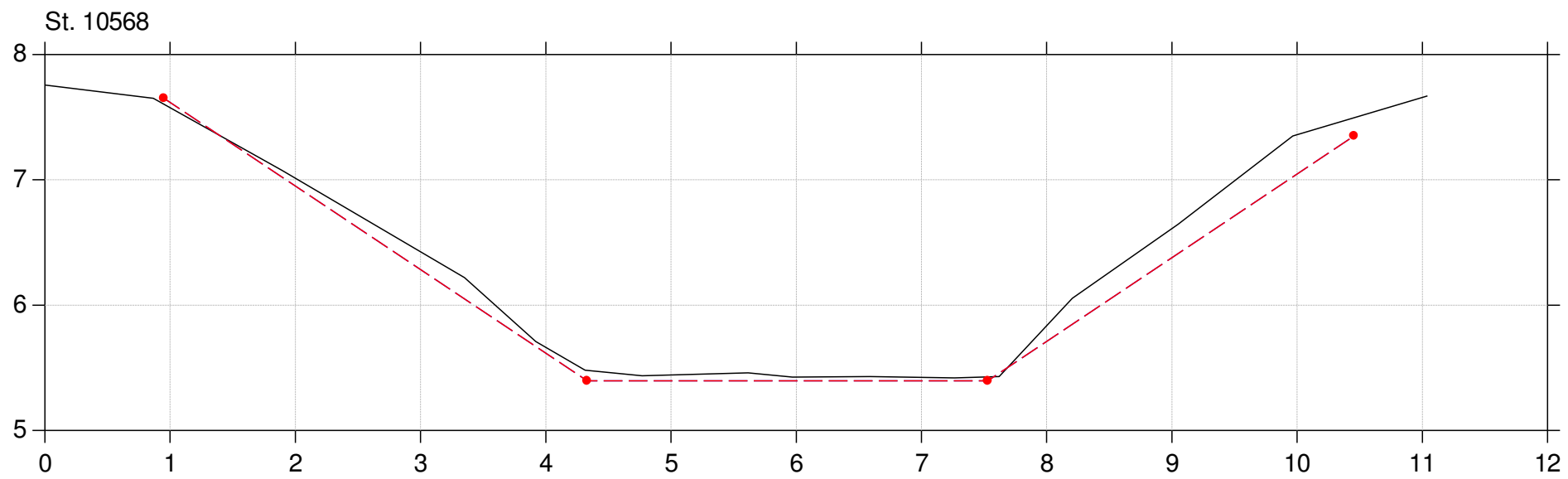
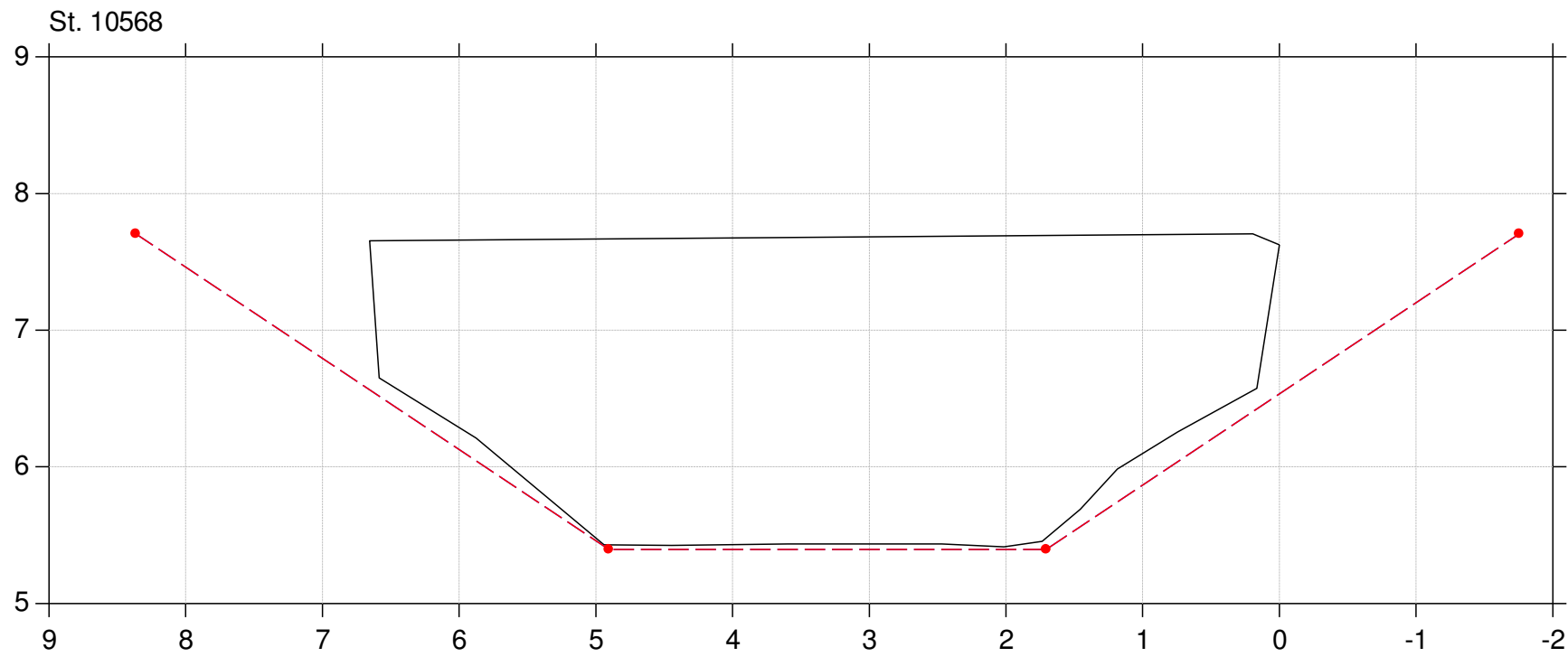

Lodret akse : Kote i m DVR90, skala 1:50

Vandret akse : Afstand i m, skala 1:50

Tværfiler af opmålt skikkelse,  
tidligere regulativskikkelse og fællesregulativ-skikkelse

- Fællesregulativ skikkelse
- Tidligere regulativskikkelse
- Opmålt skikkelse

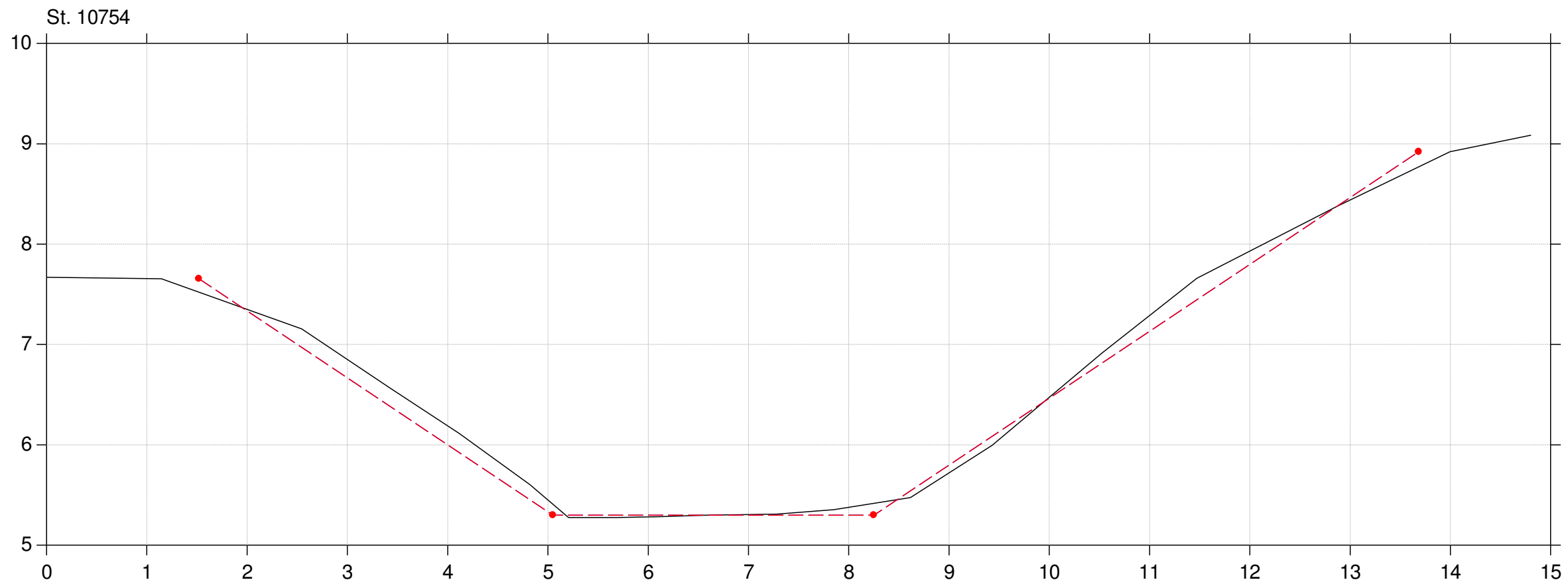
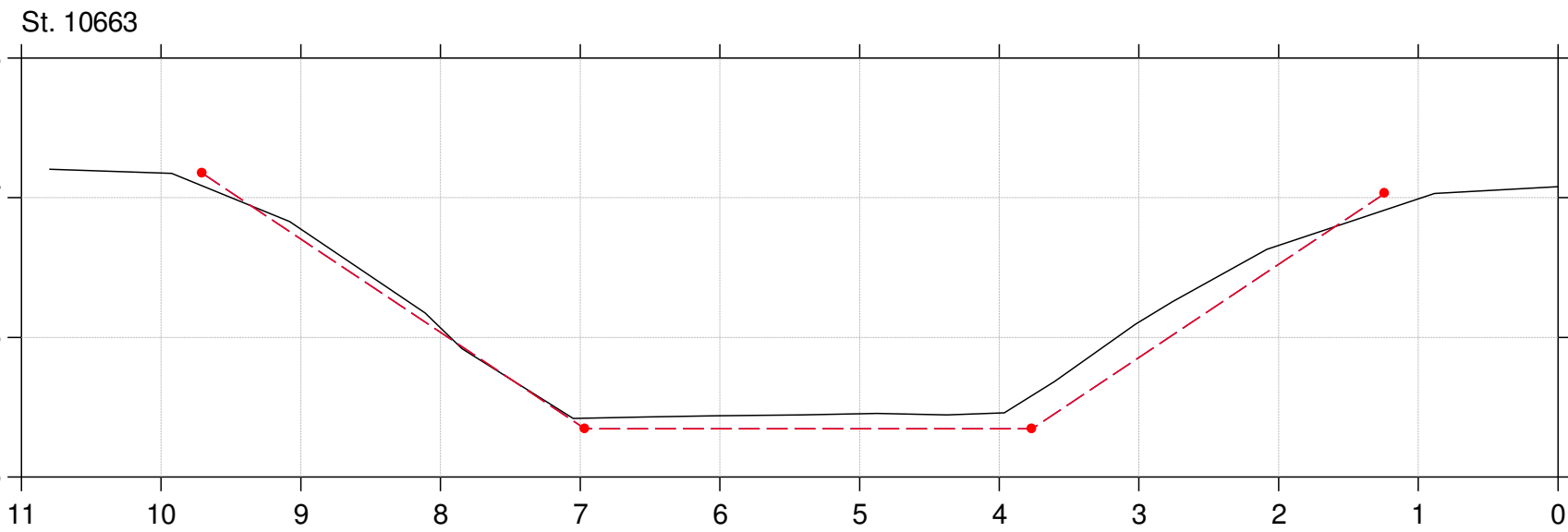

Lodret akse : Kote i m DVR90, skala 1:50

Vandret akse : Afstand i m, skala 1:50

Tværfiler af opmålt skikkelse,  
tidligere regulativskikkelse og fællesregulativ-skikkelse

- Fællesregulativ skikkelse
- Tidligere regulativskikkelse
- Opmålt skikkelse

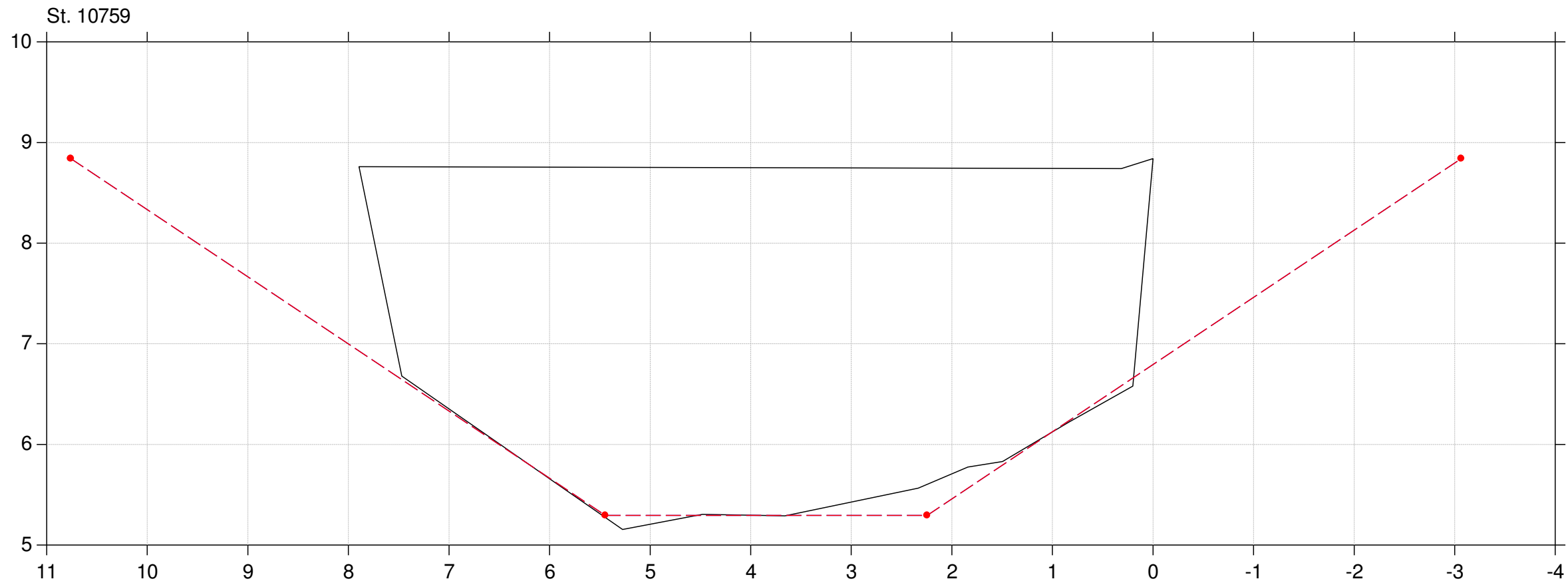

Lodret akse : Kote i m DVR90, skala 1:50

Vandret akse : Afstand i m, skala 1:50

Tværfiler af opmålt skikkelse,  
tidligere regulativskikkelse og fællesregulativ-skikkelse

- Fællesregulativ skikkelse
- Tidligere regulativskikkelse
- Opmålt skikkelse

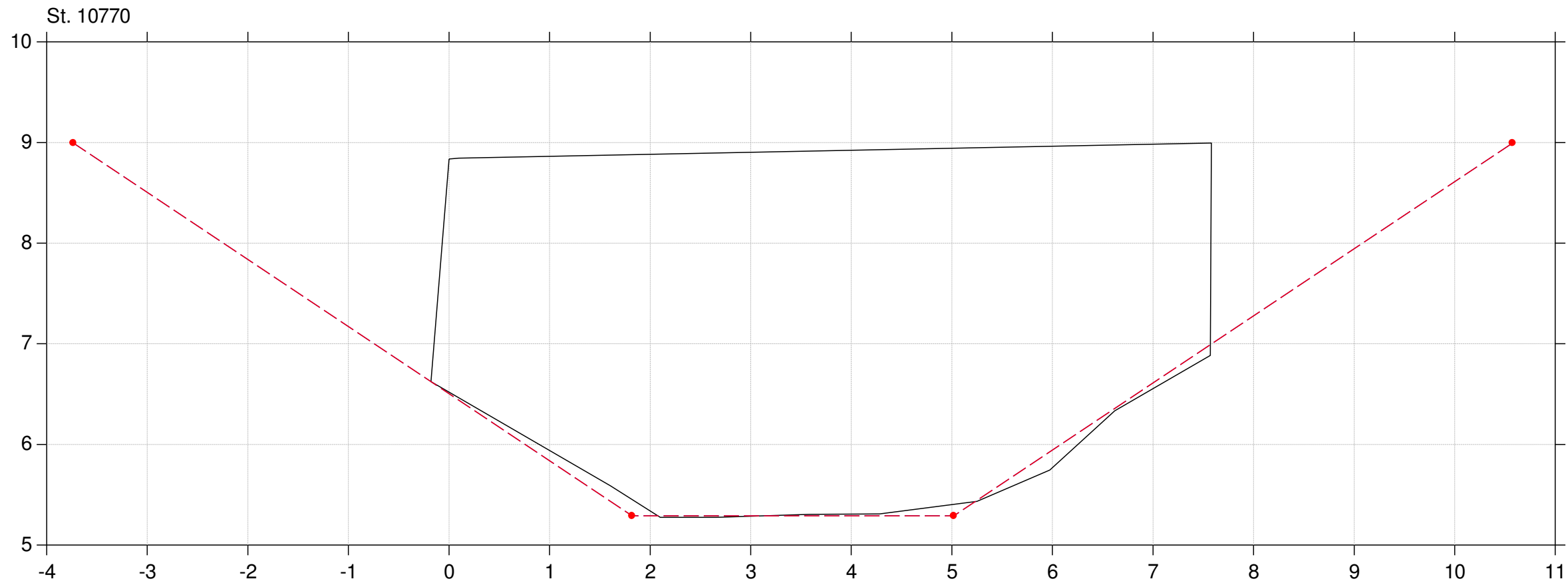

Lodret akse : Kote i m DVR90, skala 1:50

Vandret akse : Afstand i m, skala 1:50

Tværfiler af opmålt skikkelse,  
tidligere regulativskikkelse og fællesregulativ-skikkelse

- Fællesregulativ skikkelse
- Tidligere regulativskikkelse
- Opmålt skikkelse

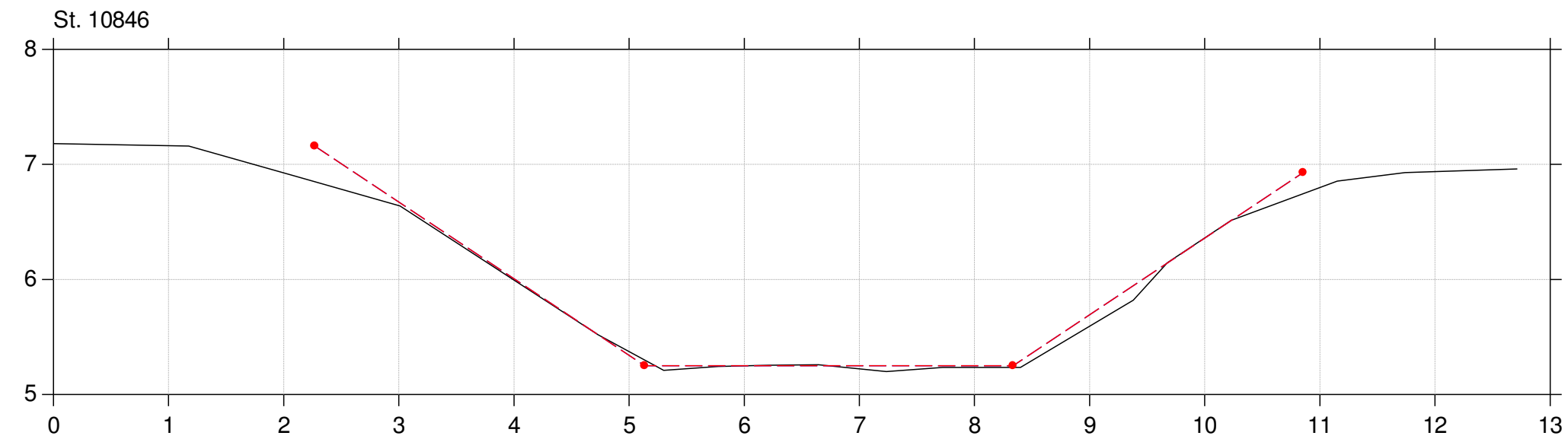
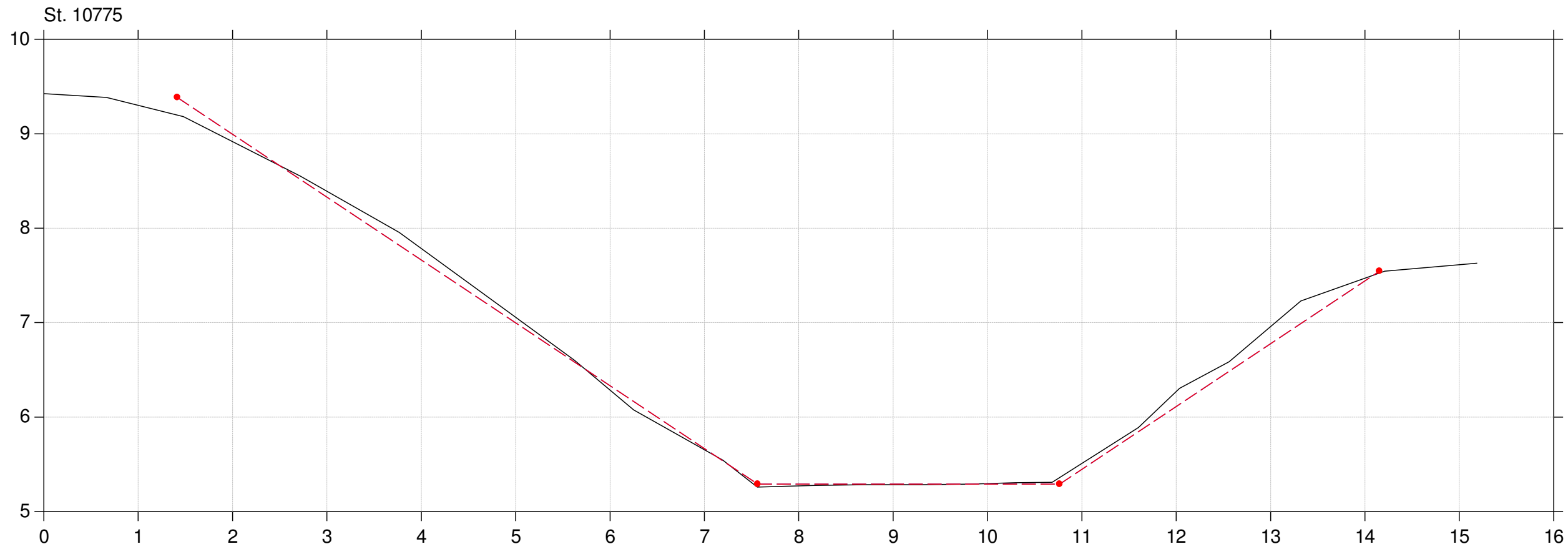

Lodret akse : Kote i m DVR90, skala 1:50

Vandret akse : Afstand i m, skala 1:50

Tværfiler af opmålt skikkelse,  
tidligere regulativskikkelse og fællesregulativ-skikkelse

- Fællesregulativ skikkelse
- Tidligere regulativskikkelse
- Opmålt skikkelse

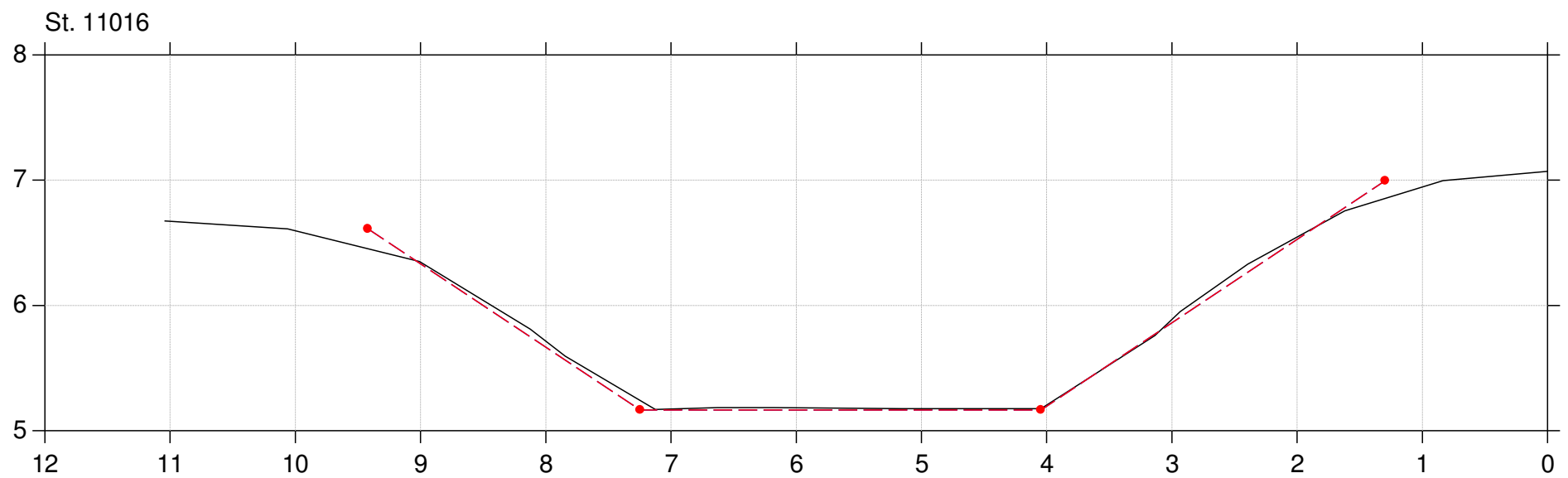
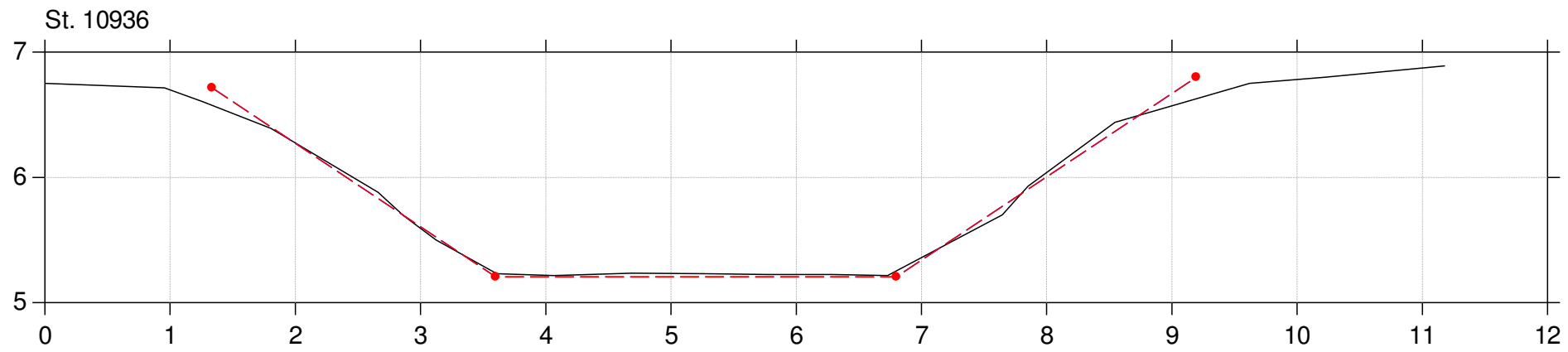



Lodret akse : Kote i m DVR90, skala 1:50

Vandret akse : Afstand i m, skala 1:50

Tværfiler af opmålt skikkelse,  
tidligere regulativskikkelse og fællesregulativ-skikkelse

- Fællesregulativ skikkelse
- Tidligere regulativskikkelse
- Opmålt skikkelse

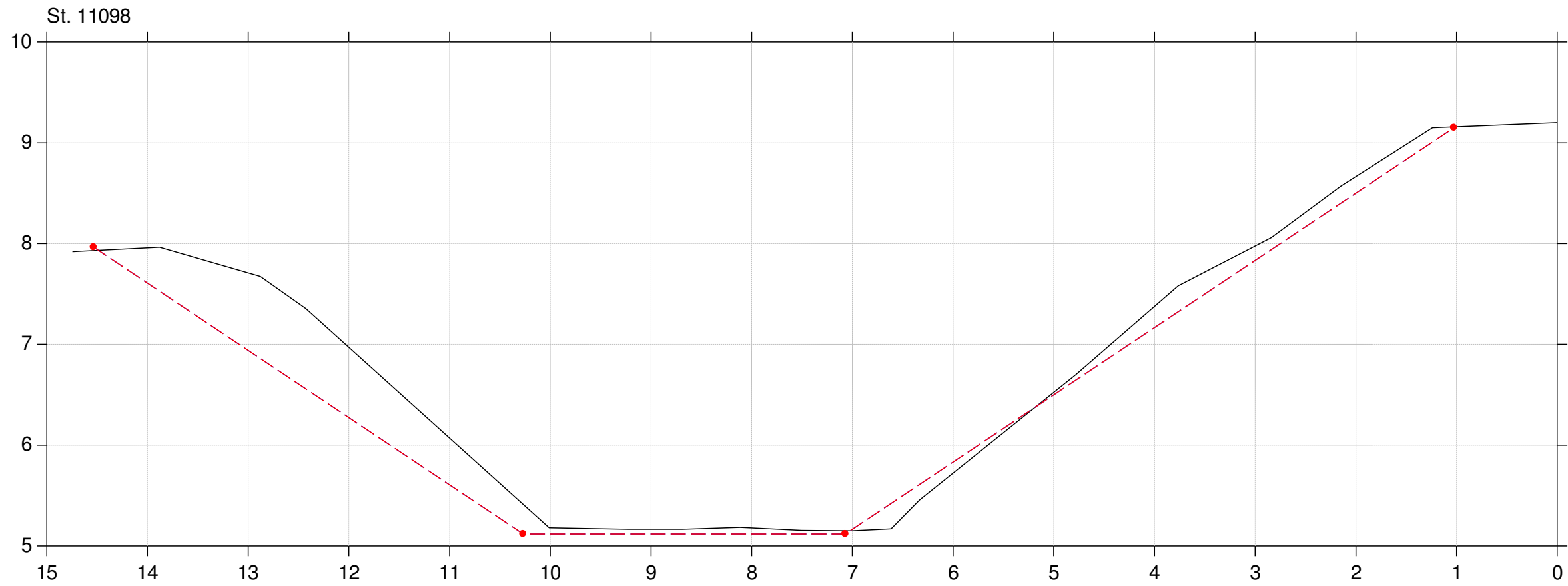

Lodret akse : Kote i m DVR90, skala 1:50

Vandret akse : Afstand i m, skala 1:50

Tværfiler af opmålt skikkelse,  
tidligere regulativskikkelse og fællesregulativ-skikkelse

- Fællesregulativ skikkelse
- Tidligere regulativskikkelse
- Opmålt skikkelse

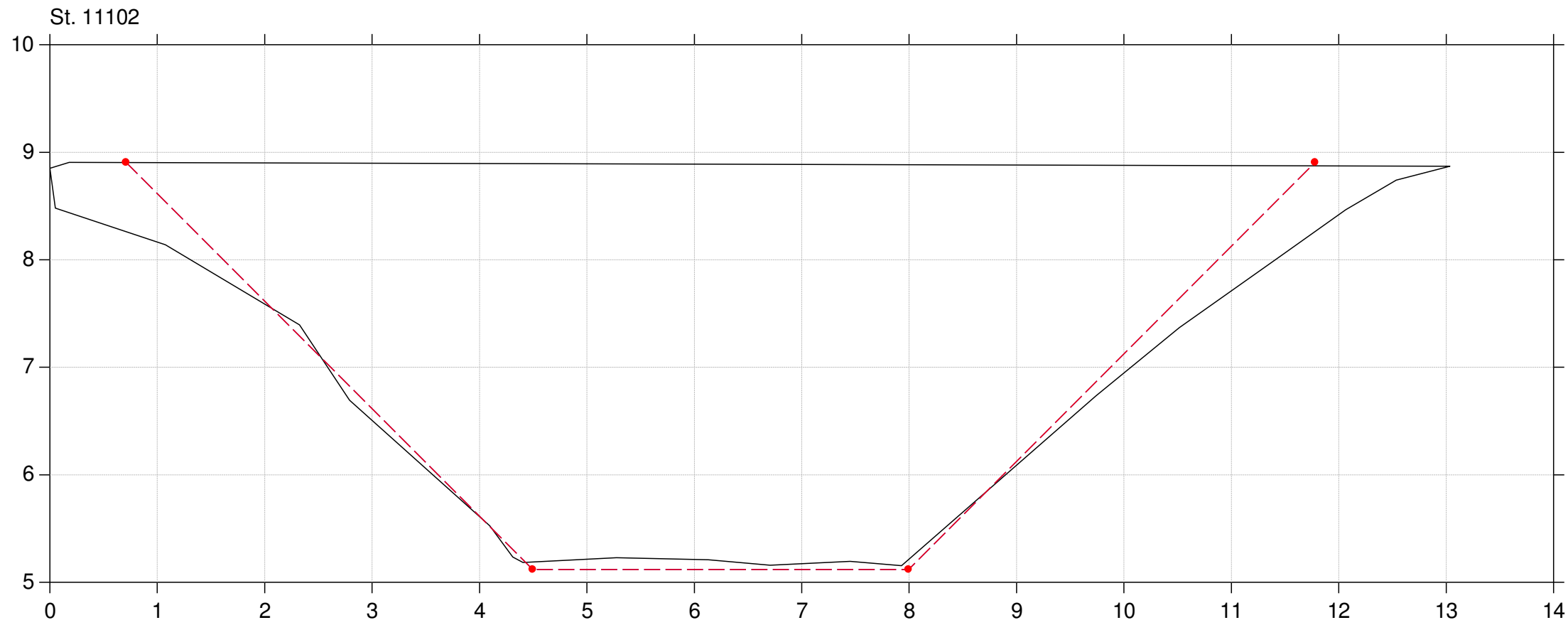

Lodret akse : Kote i m DVR90, skala 1:50

Vandret akse : Afstand i m, skala 1:50

Tværfiler af opmålt skikkelse,  
tidligere regulativskikkelse og fællesregulativ-skikkelse

- Fællesregulativ skikkelse
- Tidligere regulativskikkelse
- Opmålt skikkelse

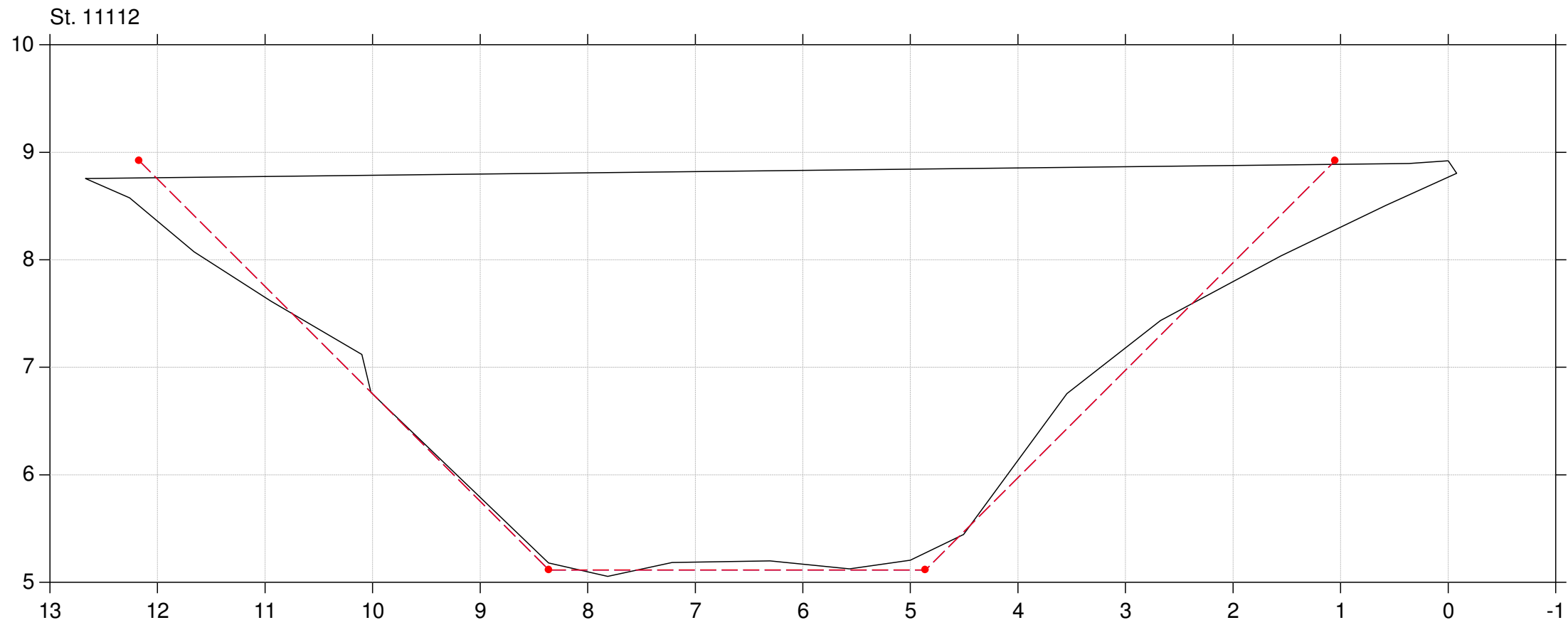

Lodret akse : Kote i m DVR90, skala 1:50

Vandret akse : Afstand i m, skala 1:50

Tværfiler af opmålt skikkelse,  
tidligere regulativskikkelse og fællesregulativ-skikkelse

- Fællesregulativ skikkelse
- Tidligere regulativskikkelse
- Opmålt skikkelse

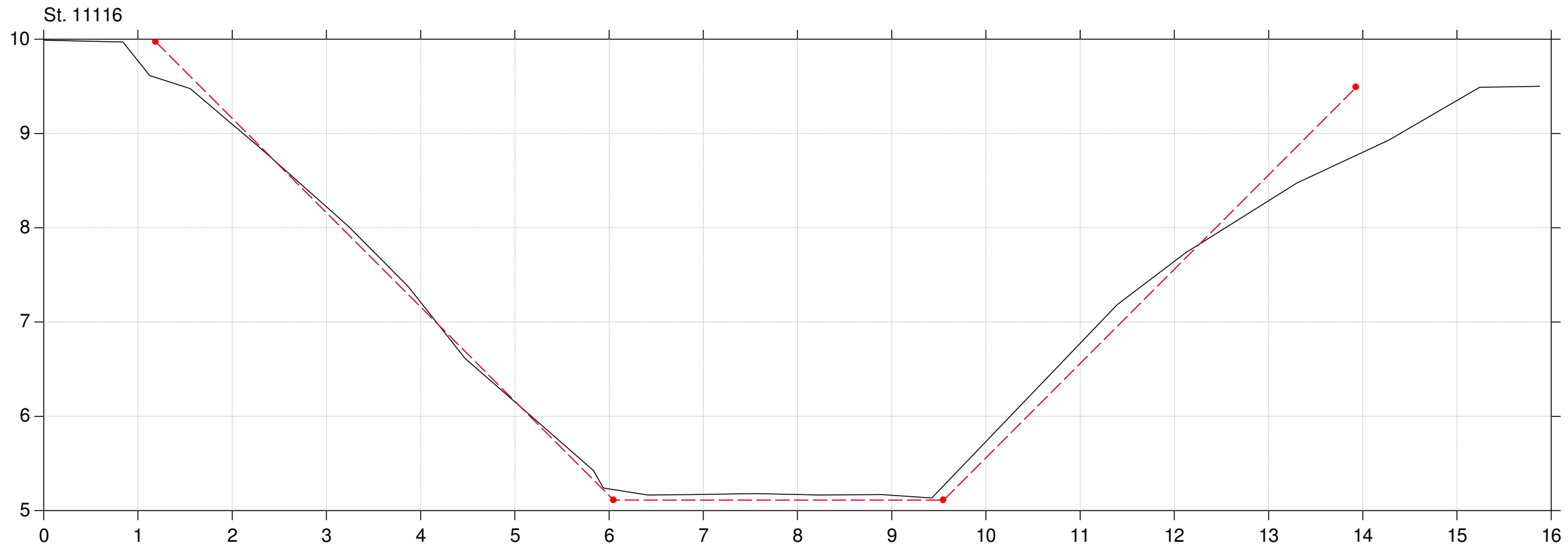

Lodret akse : Kote i m DVR90, skala 1:50

Vandret akse : Afstand i m, skala 1:50

Tværfiler af opmålt skikkelse,  
tidligere regulativskikkelse og fællesregulativ-skikkelse

- Fællesregulativ skikkelse
- Tidligere regulativskikkelse
- Opmålt skikkelse

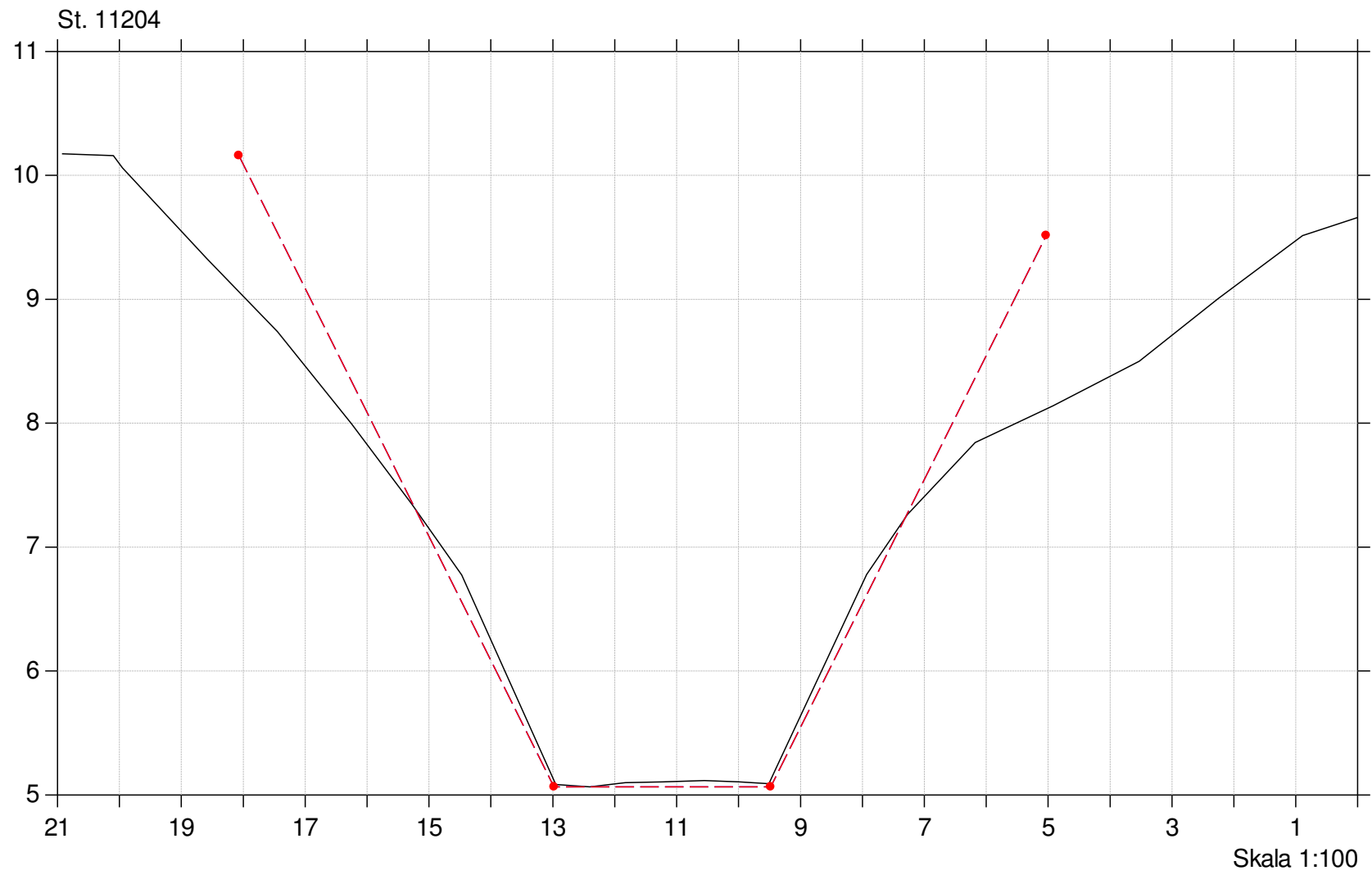

Lodret akse : Kote i m DVR90, skala 1:50

Vandret akse : Afstand i m, skala 1:50

Tværfiler af opmålt skikkelse,  
tidligere regulativskikkelse og fællesregulativ-skikkelse

- Fællesregulativ skikkelse
- Tidligere regulativskikkelse
- Opmålt skikkelse

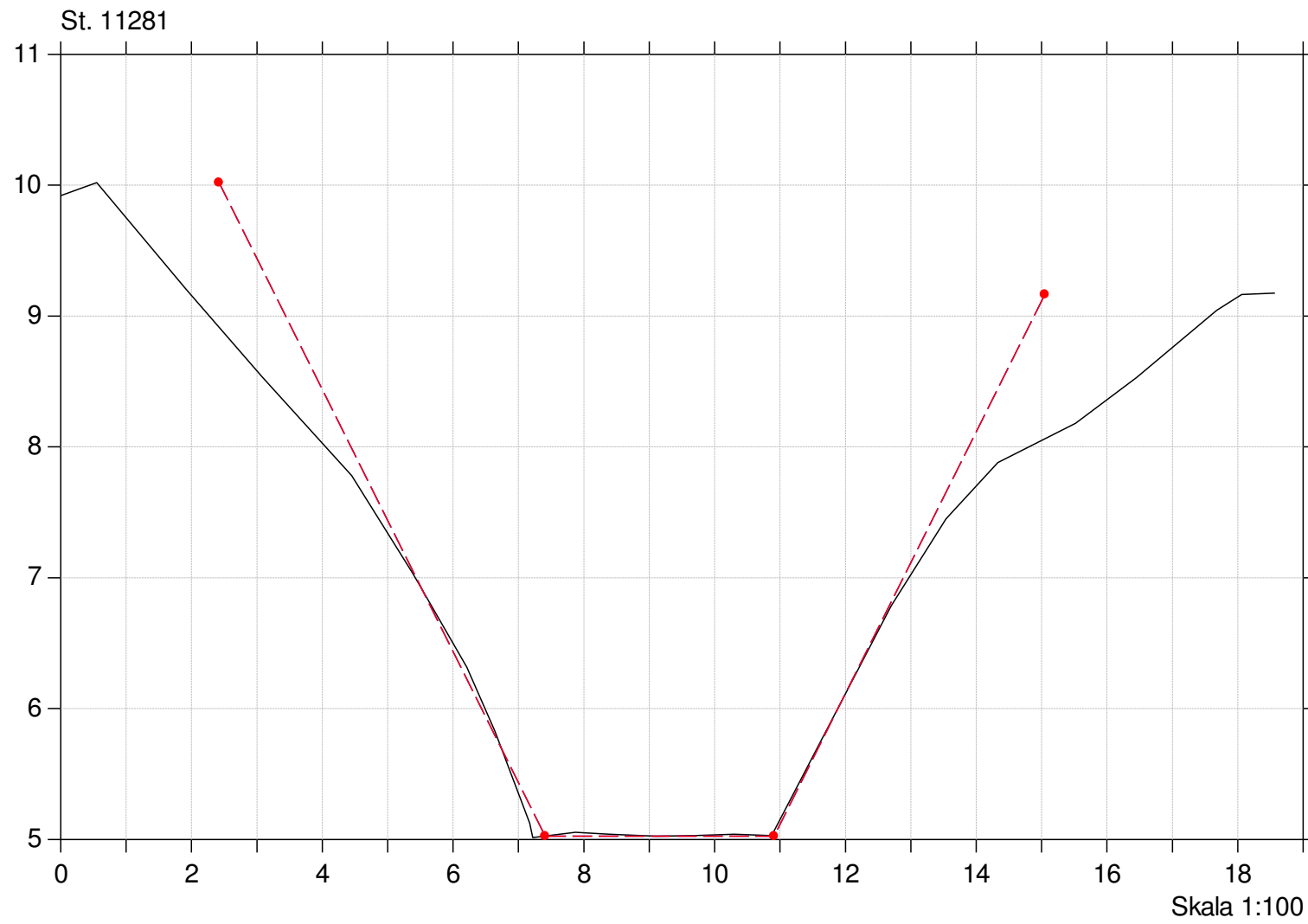

Lodret akse : Kote i m DVR90, skala 1:50

Vandret akse : Afstand i m, skala 1:50

Tværfiler af opmålt skikkelse,  
tidligere regulativskikkelse og fællesregulativ-skikkelse

- Fællesregulativ skikkelse
- Tidligere regulativskikkelse
- Opmålt skikkelse

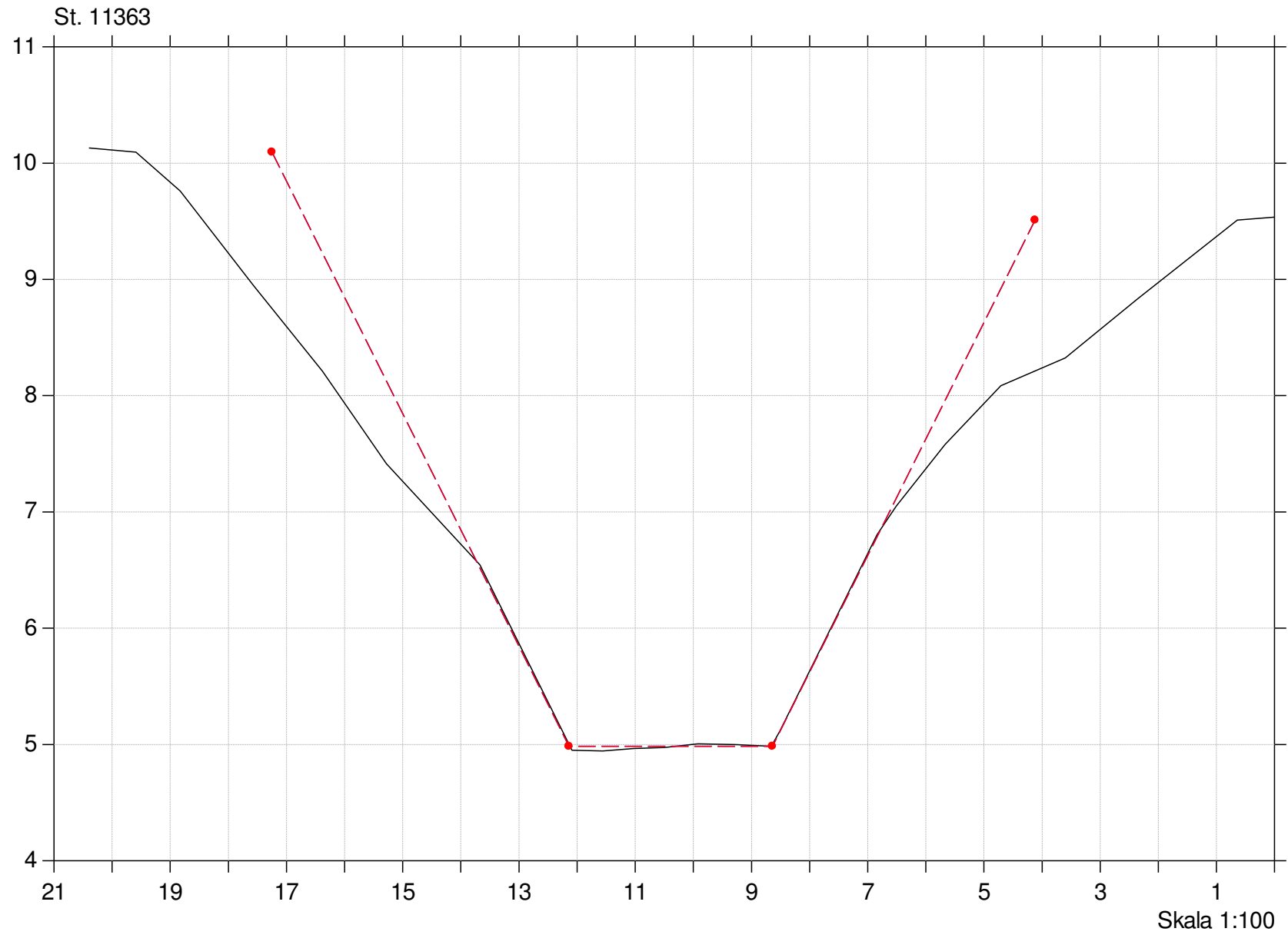

Lodret akse : Kote i m DVR90, skala 1:50

Vandret akse : Afstand i m, skala 1:50

Tværfiler af opmålt skikkelse,  
tidligere regulativskikkelse og fællesregulativ-skikkelse

- Fællesregulativ skikkelse
- Tidligere regulativskikkelse
- Opmålt skikkelse

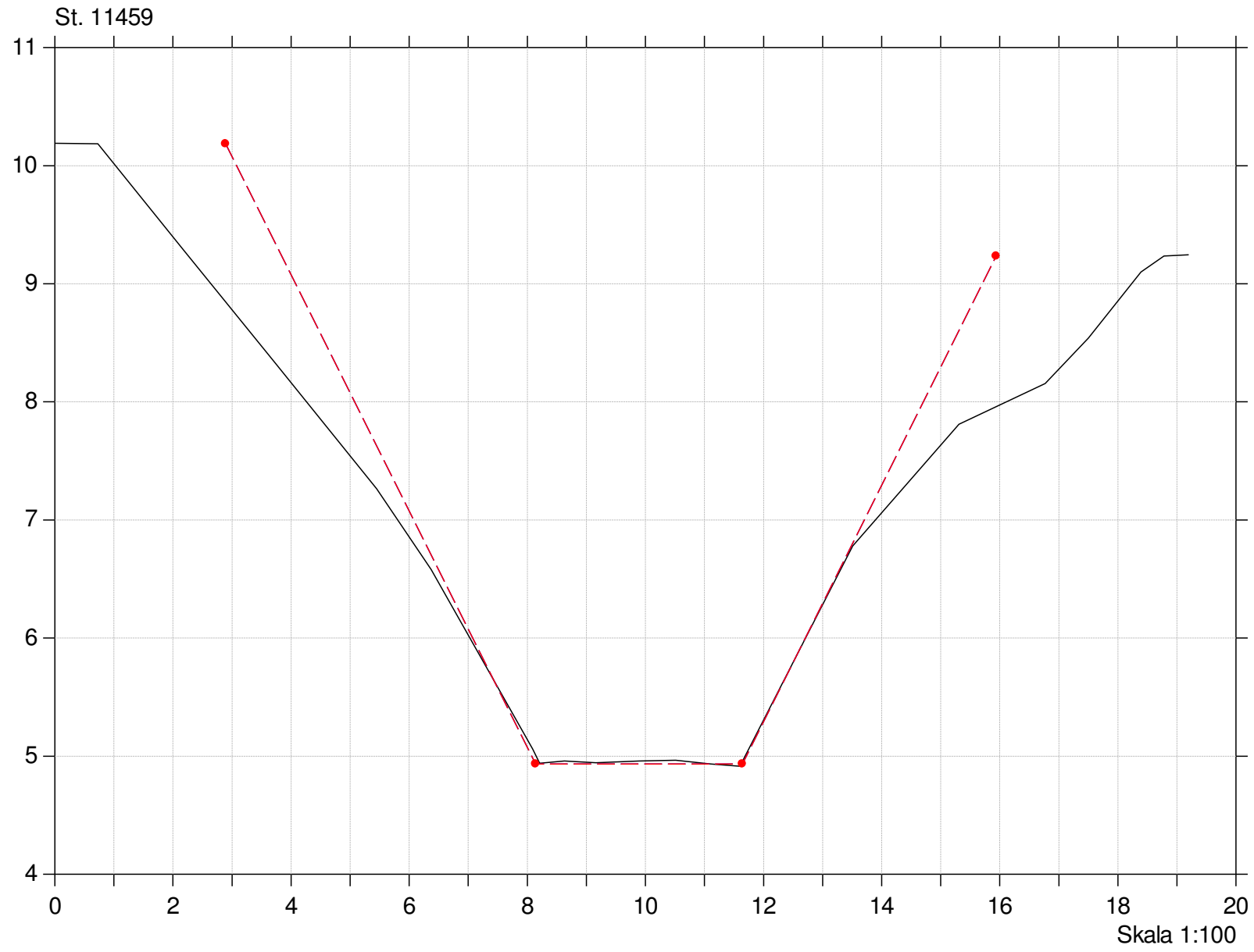



Lodret akse : Kote i m DVR90, skala 1:50

Vandret akse : Afstand i m, skala 1:50

Tværfiler af opmålt skikkelse,  
tidligere regulativskikkelse og fællesregulativ-skikkelse

- Fællesregulativ skikkelse
- Tidligere regulativskikkelse
- Opmålt skikkelse

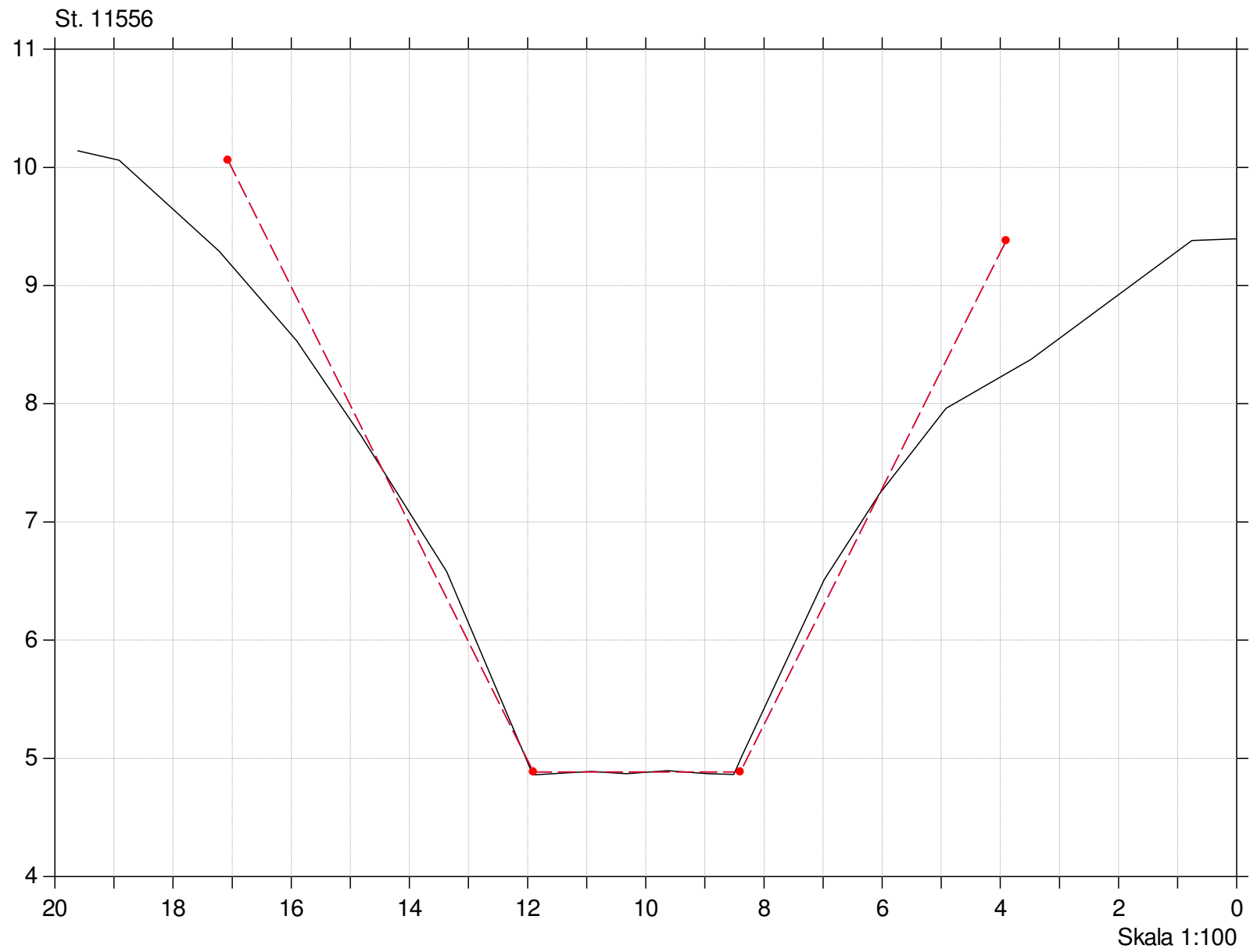

Lodret akse : Kote i m DVR90, skala 1:50

Vandret akse : Afstand i m, skala 1:50

Tværfiler af opmålt skikkelse,  
tidligere regulativskikkelse og fællesregulativ-skikkelse

- Fællesregulativ skikkelse
- Tidligere regulativskikkelse
- Opmålt skikkelse

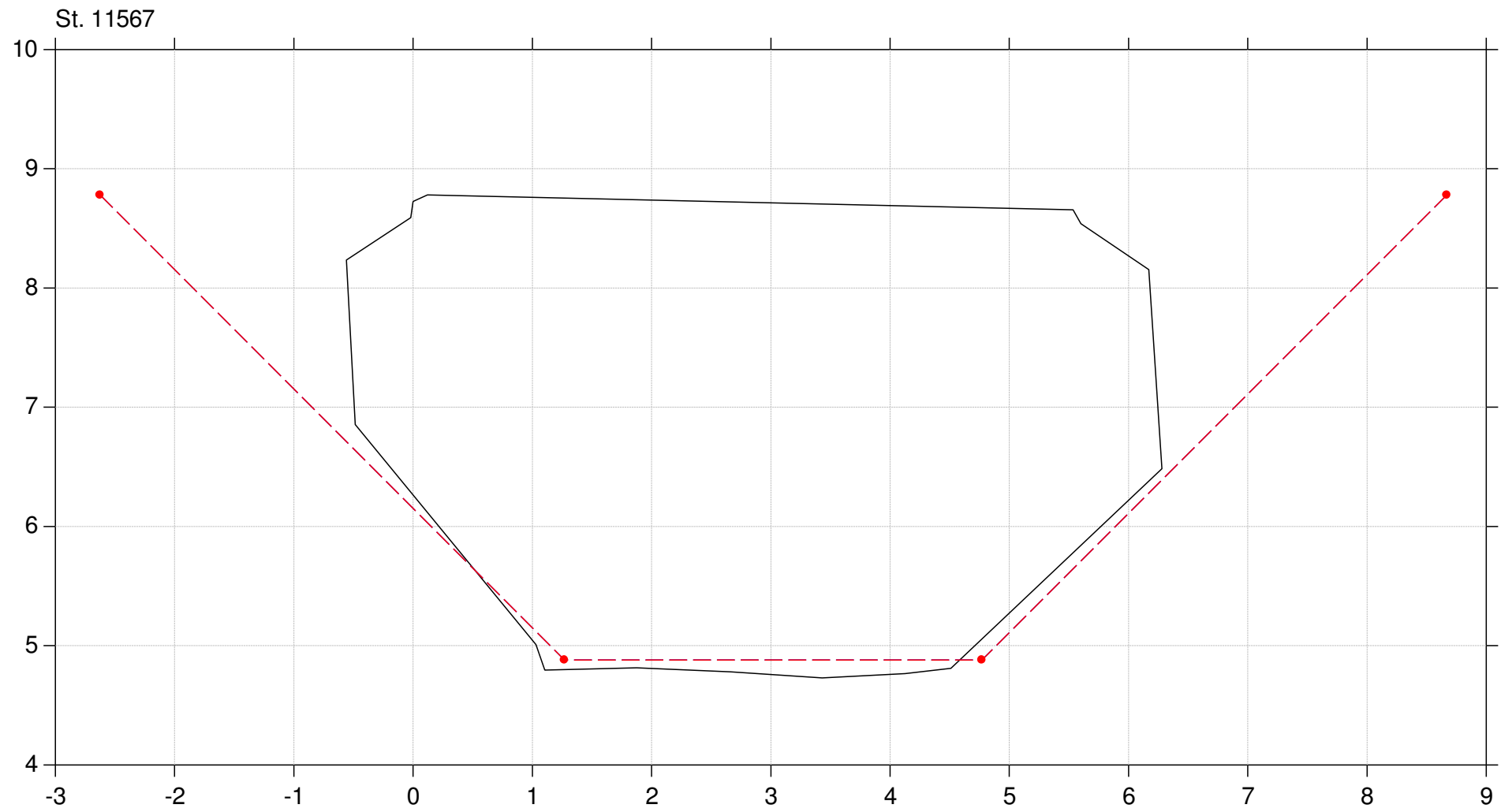

Lodret akse : Kote i m DVR90, skala 1:50

Vandret akse : Afstand i m, skala 1:50

Tværfiler af opmålt skikkelse,  
tidligere regulativskikkelse og fællesregulativ-skikkelse

- Fællesregulativ skikkelse
- Tidligere regulativskikkelse
- Opmålt skikkelse

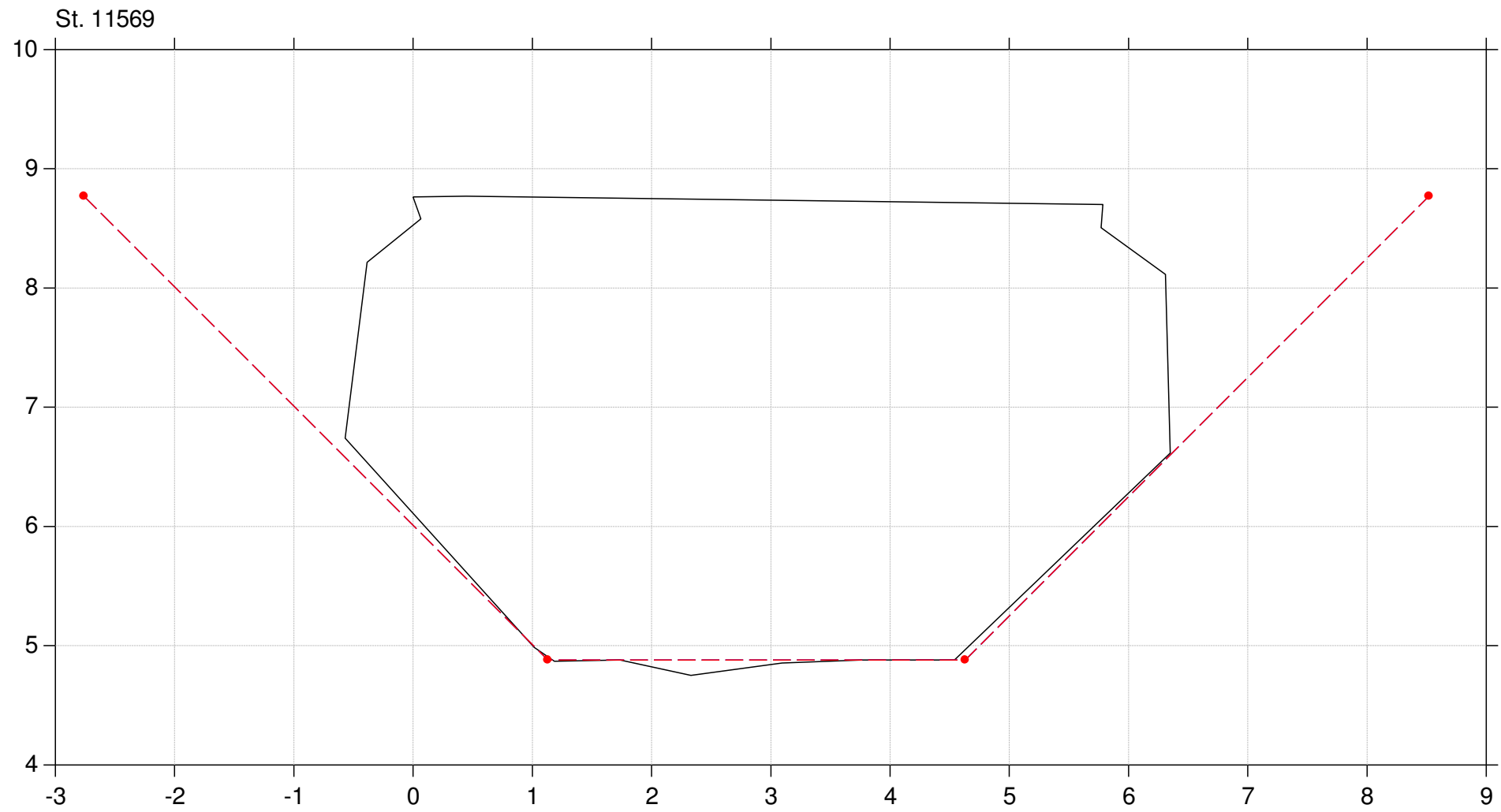

Lodret akse : Kote i m DVR90, skala 1:50

Vandret akse : Afstand i m, skala 1:50

Tværfiler af opmålt skikkelse,  
tidligere regulativskikkelse og fællesregulativ-skikkelse

- Fællesregulativ skikkelse
- Tidligere regulativskikkelse
- Opmålt skikkelse

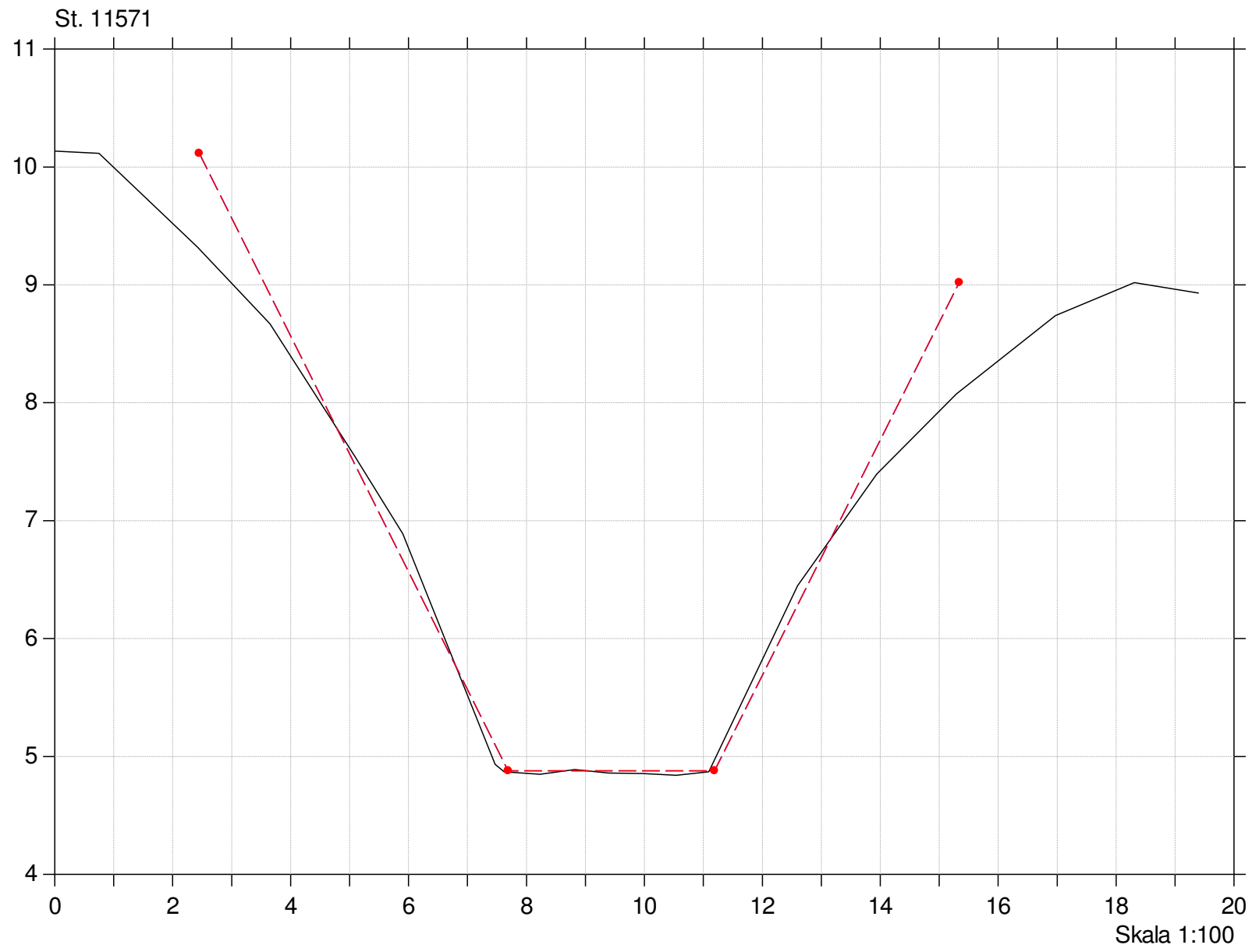

Lodret akse : Kote i m DVR90, skala 1:50

Vandret akse : Afstand i m, skala 1:50

Tværfiler af opmålt skikkelse,  
tidligere regulativskikkelse og fællesregulativ-skikkelse

- Fællesregulativ skikkelse
- Tidligere regulativskikkelse
- Opmålt skikkelse

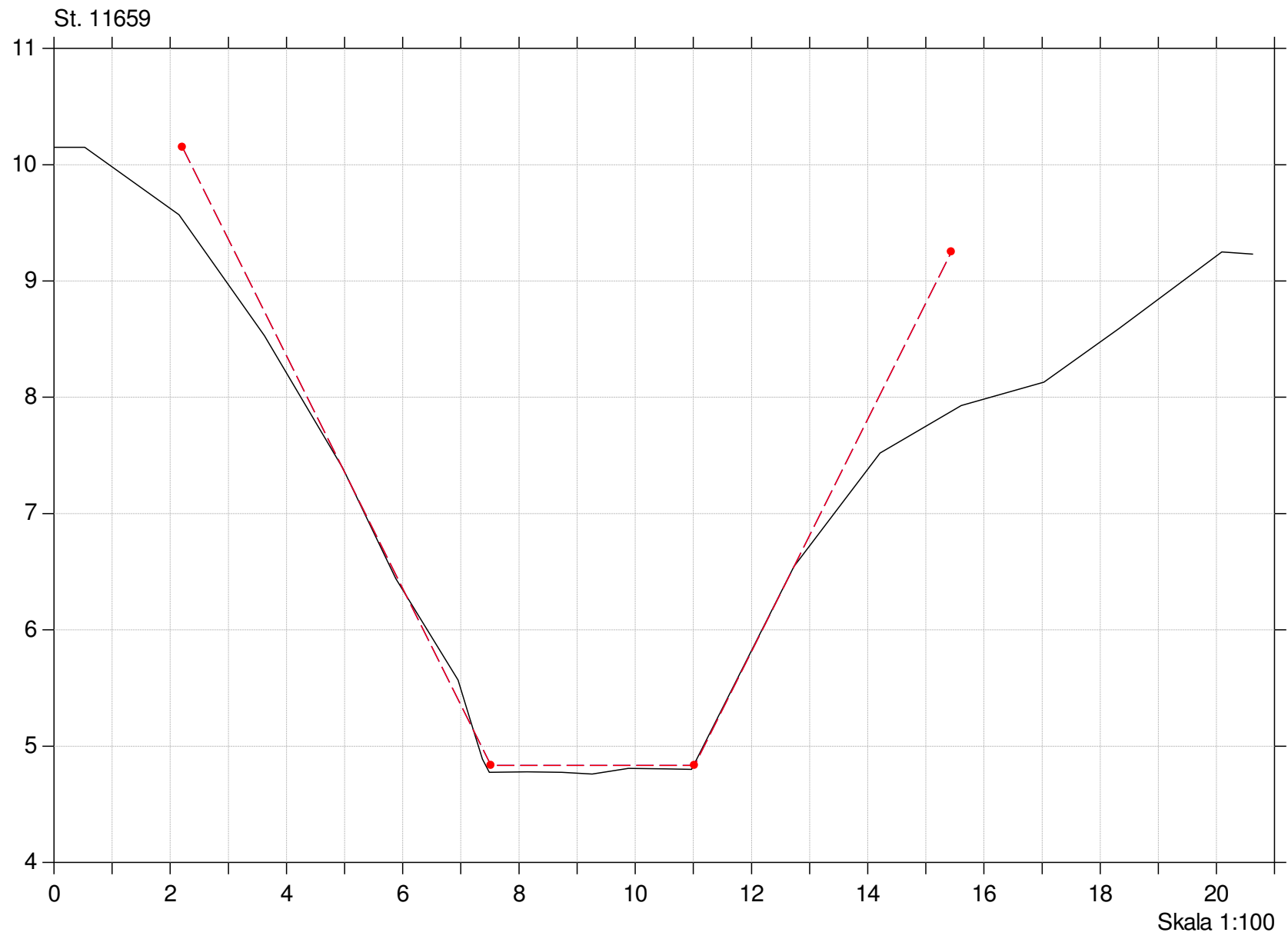

Lodret akse : Kote i m DVR90, skala 1:50

Vandret akse : Afstand i m, skala 1:50

Tværfiler af opmålt skikkelse,  
tidligere regulativskikkelse og fællesregulativ-skikkelse

- Fællesregulativ skikkelse
- Tidligere regulativskikkelse
- Opmålt skikkelse

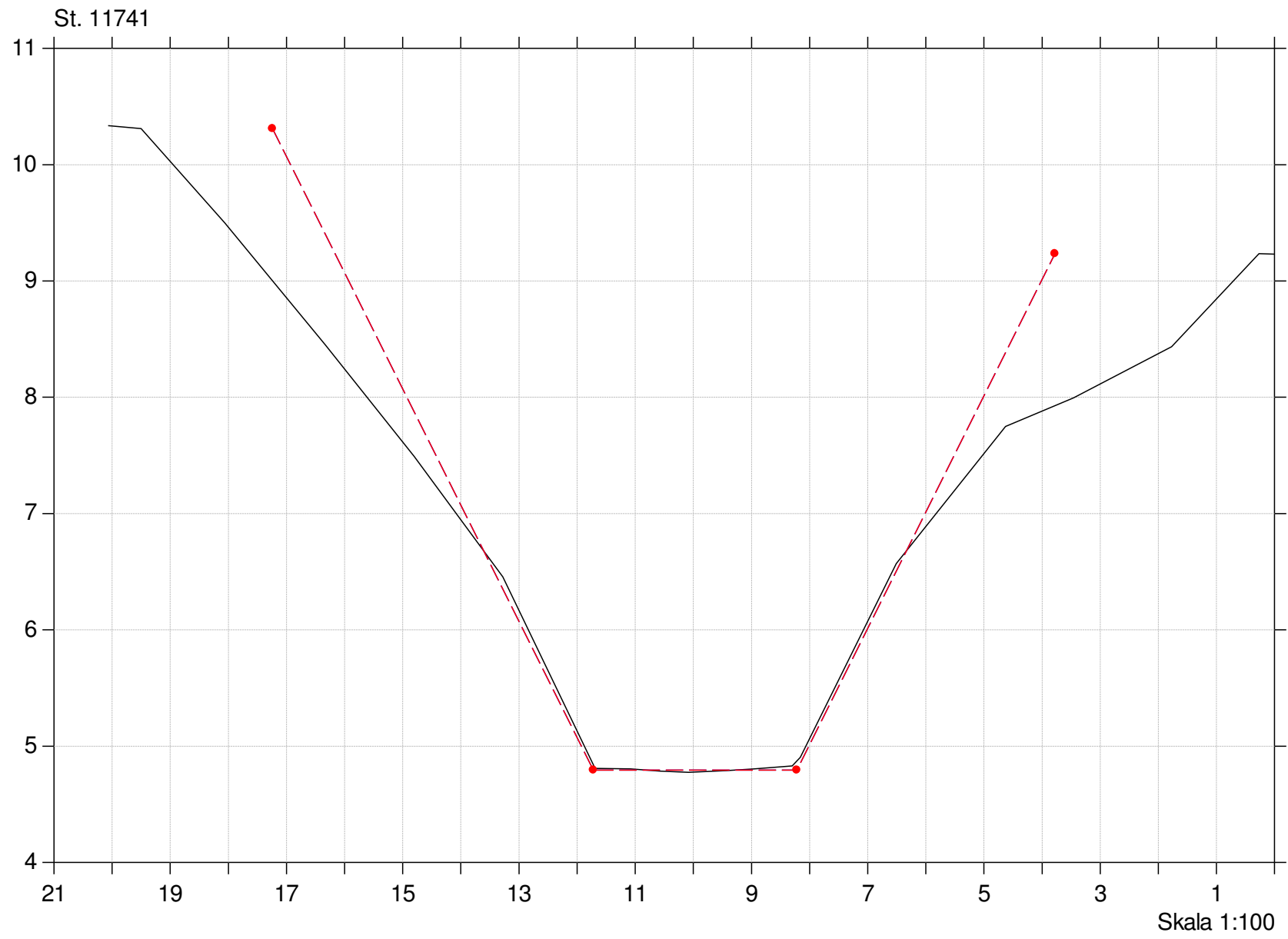

Lodret akse : Kote i m DVR90, skala 1:50

Vandret akse : Afstand i m, skala 1:50

Tværfiler af opmålt skikkelse,  
tidligere regulativskikkelse og fællesregulativ-skikkelse

- Fællesregulativ skikkelse
- Tidligere regulativskikkelse
- Opmålt skikkelse

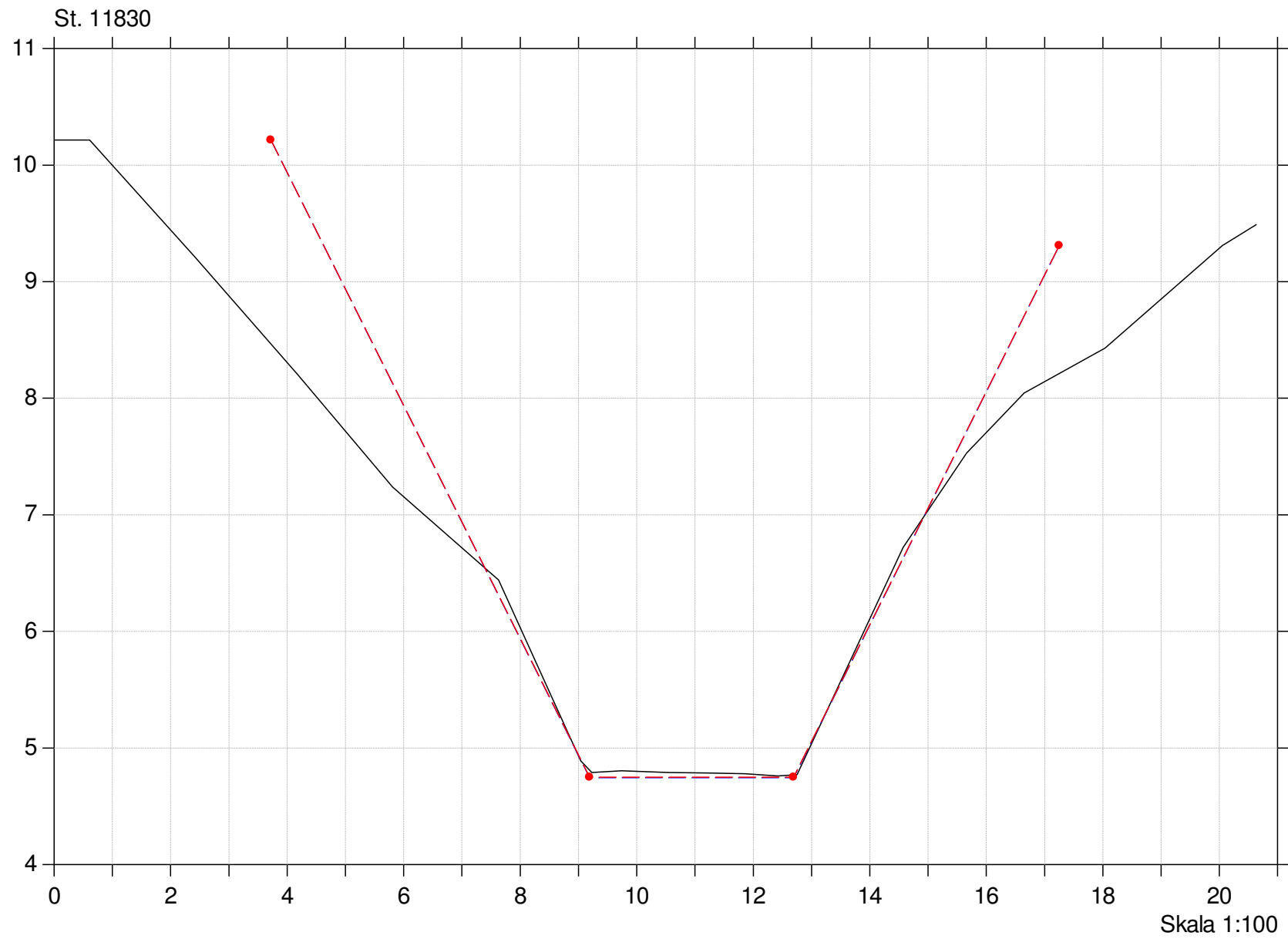

Lodret akse : Kote i m DVR90, skala 1:50

Vandret akse : Afstand i m, skala 1:50

Tværfiler af opmålt skikkelse,  
tidligere regulativskikkelse og fællesregulativ-skikkelse

- Fællesregulativ skikkelse
- Tidligere regulativskikkelse
- Opmålt skikkelse

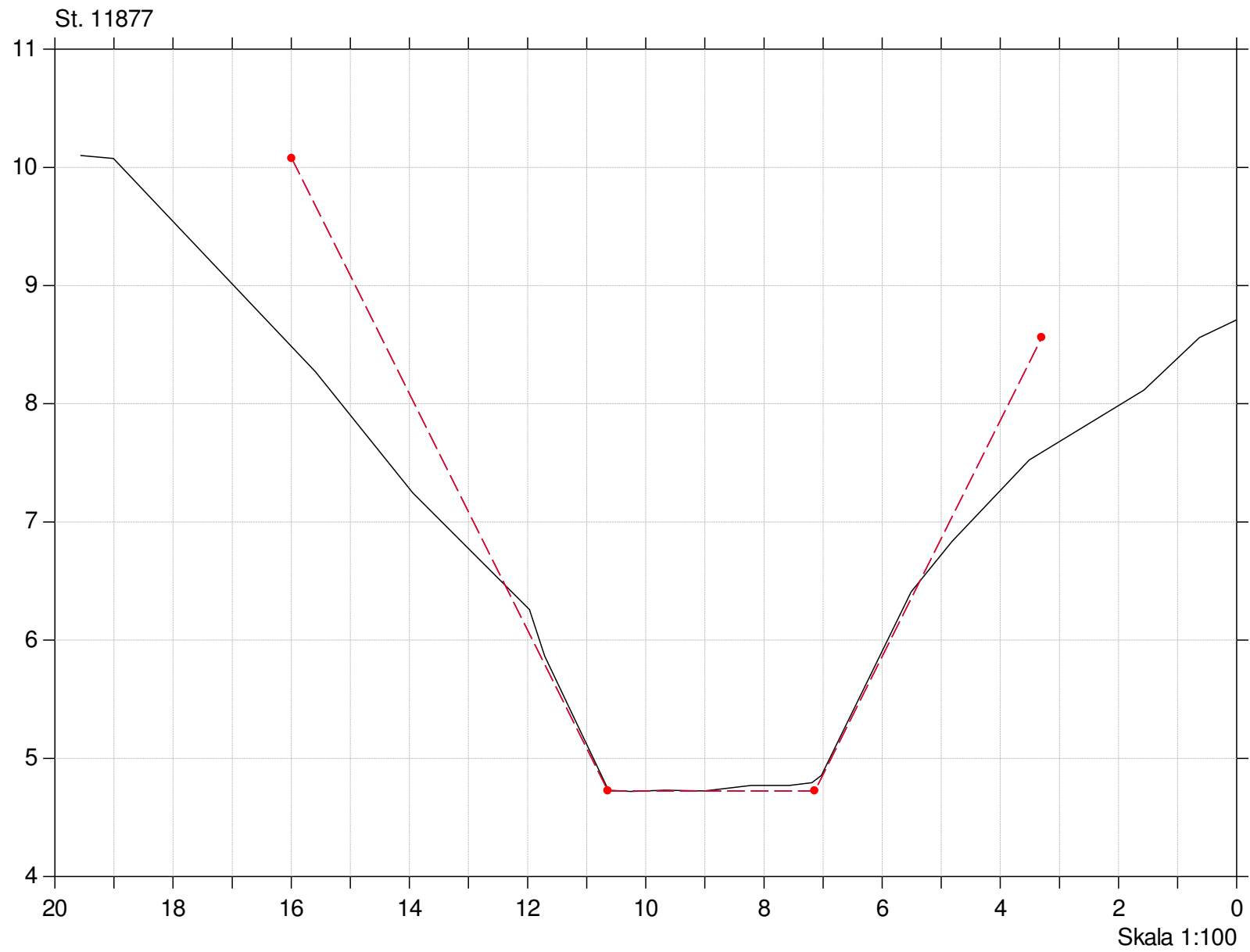



Lodret akse : Kote i m DVR90, skala 1:50

Vandret akse : Afstand i m, skala 1:50

Tværfiler af opmålt skikkelse,  
tidligere regulativskikkelse og fællesregulativ-skikkelse

- Fællesregulativ skikkelse
- Tidligere regulativskikkelse
- Opmålt skikkelse

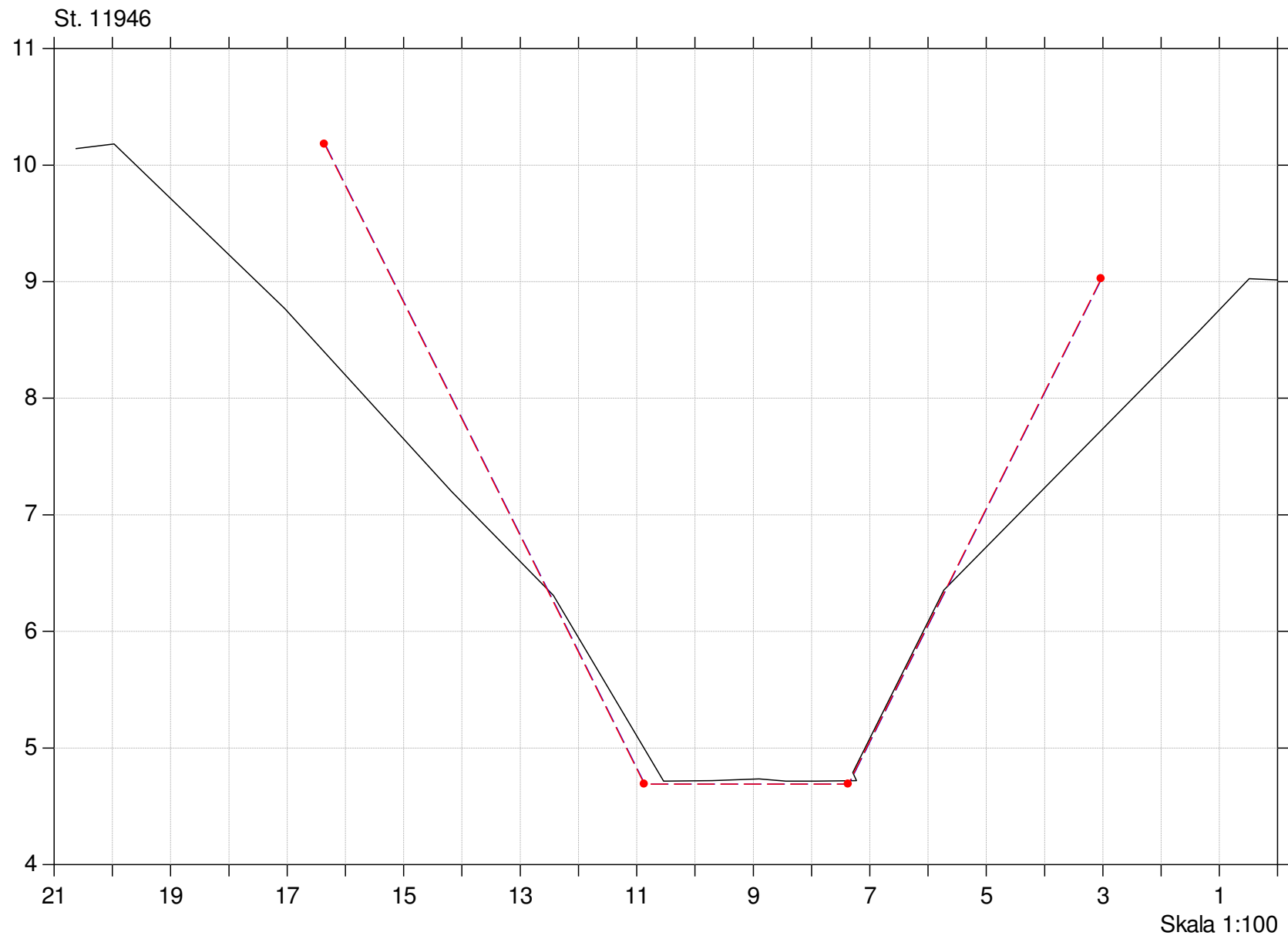

Lodret akse : Kote i m DVR90, skala 1:50

Vandret akse : Afstand i m, skala 1:50

Tværfiler af opmålt skikkelse,  
tidligere regulativskikkelse og fællesregulativ-skikkelse

- Fællesregulativ skikkelse
- Tidligere regulativskikkelse
- Opmålt skikkelse

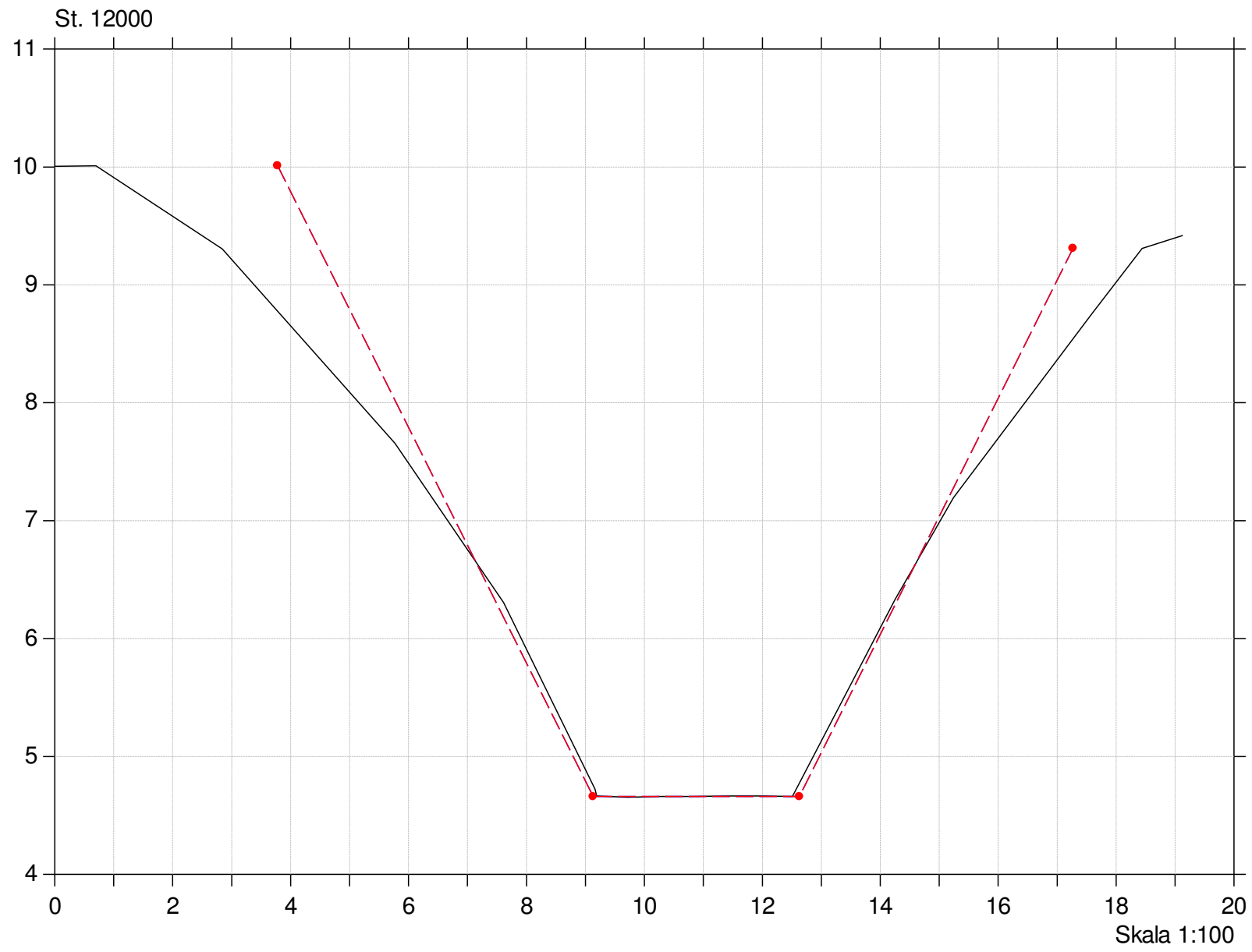

Lodret akse : Kote i m DVR90, skala 1:50

Vandret akse : Afstand i m, skala 1:50

Tværfiler af opmålt skikkelse,  
tidligere regulativskikkelse og fællesregulativ-skikkelse

- Fællesregulativ skikkelse
- Tidligere regulativskikkelse
- Opmålt skikkelse

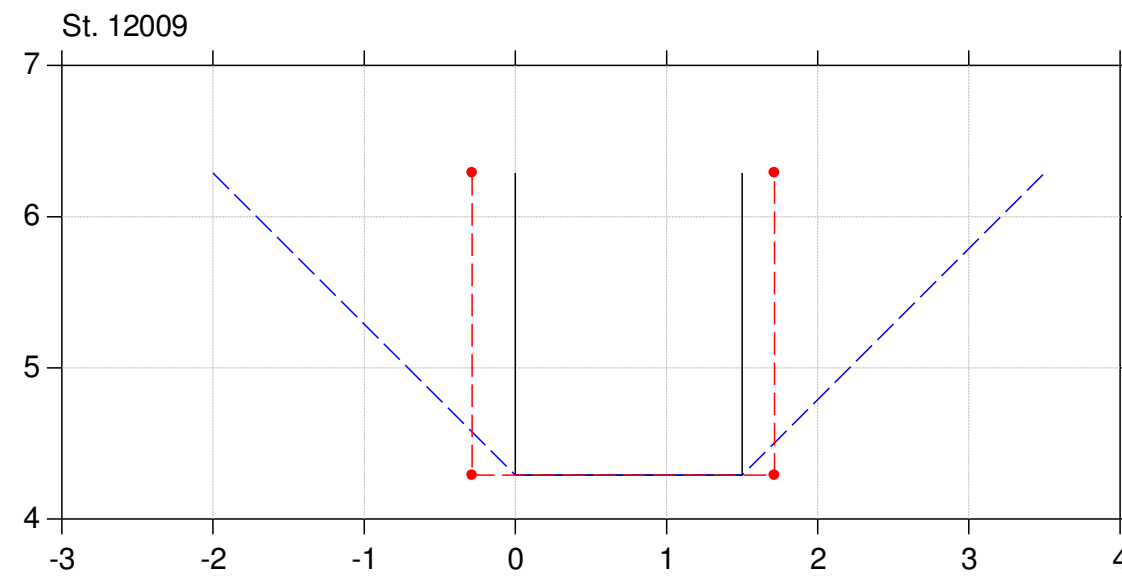
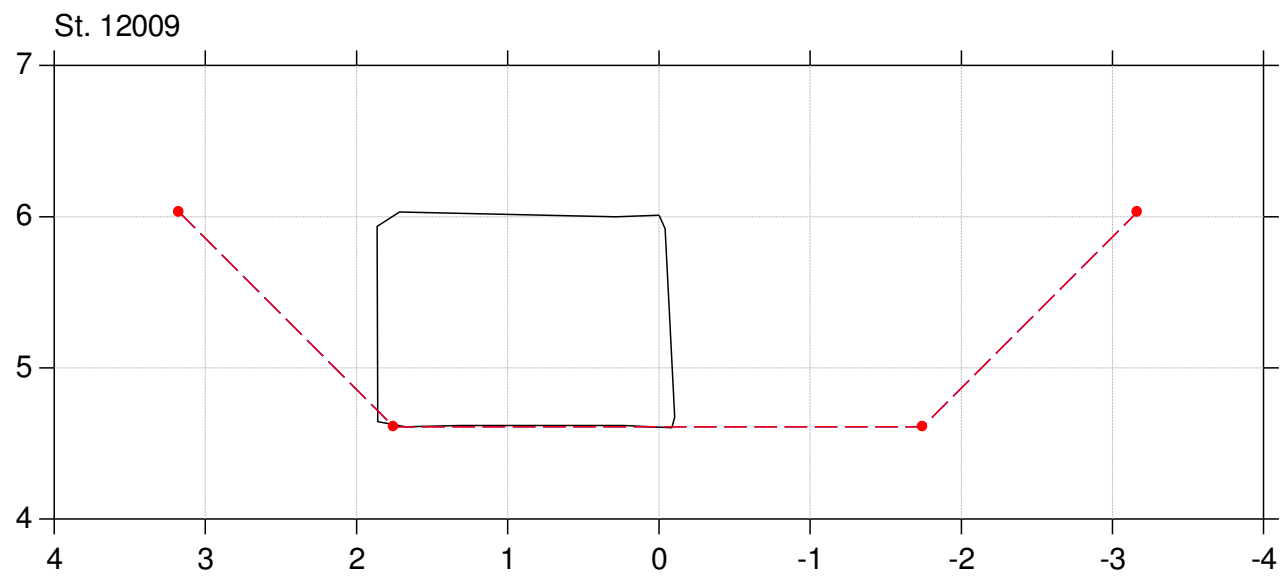
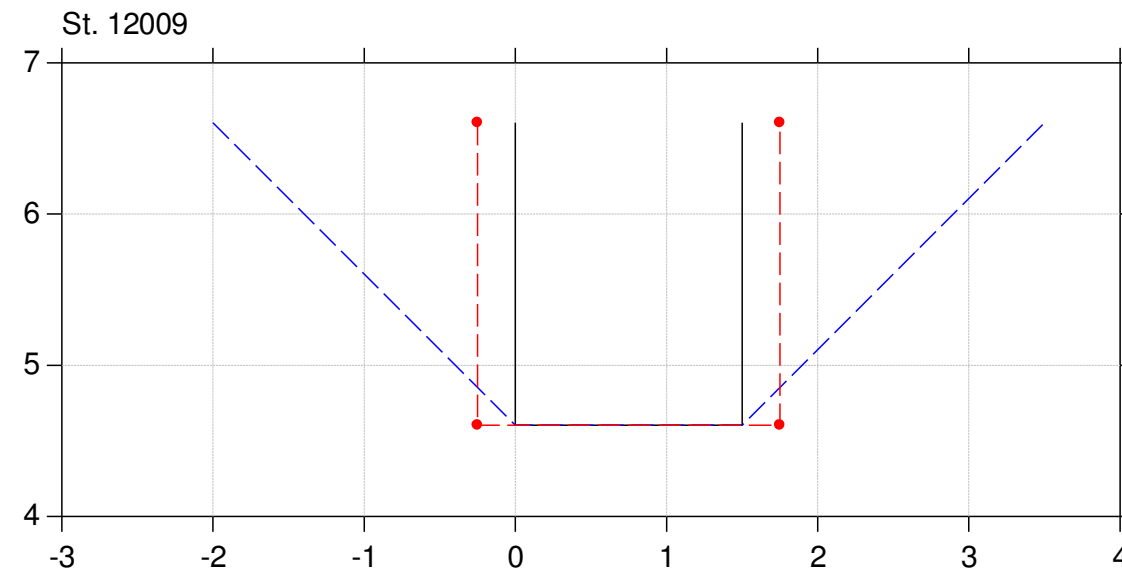
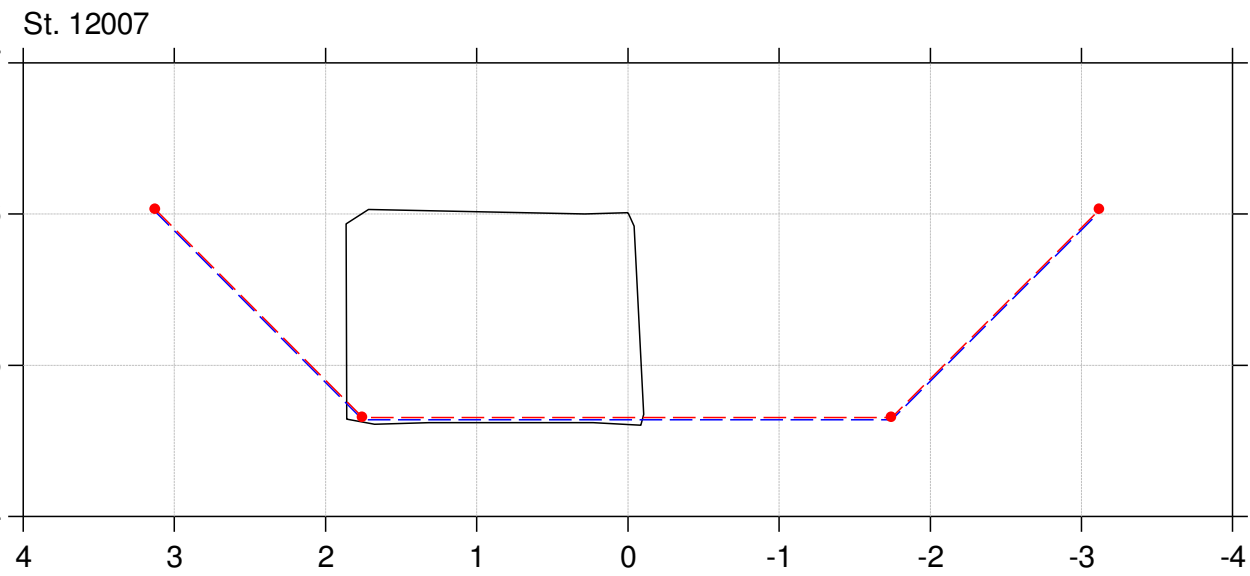

Lodret akse : Kote i m DVR90, skala 1:50

Vandret akse : Afstand i m, skala 1:50

Tværfiler af opmålt skikkelse,  
tidligere regulativskikkelse og fællesregulativ-skikkelse

- Fællesregulativ skikkelse
- Tidligere regulativskikkelse
- Opmålt skikkelse

St. 12009

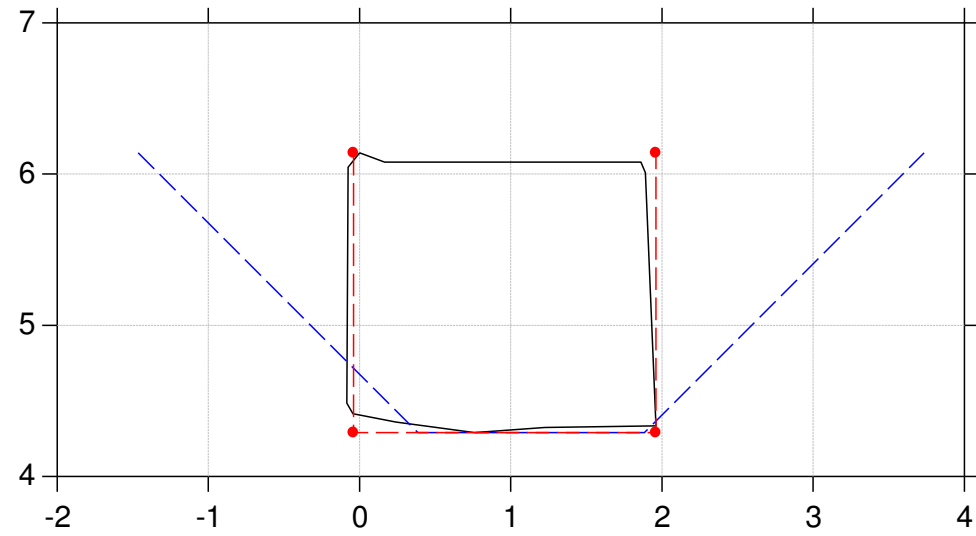

St. 12106

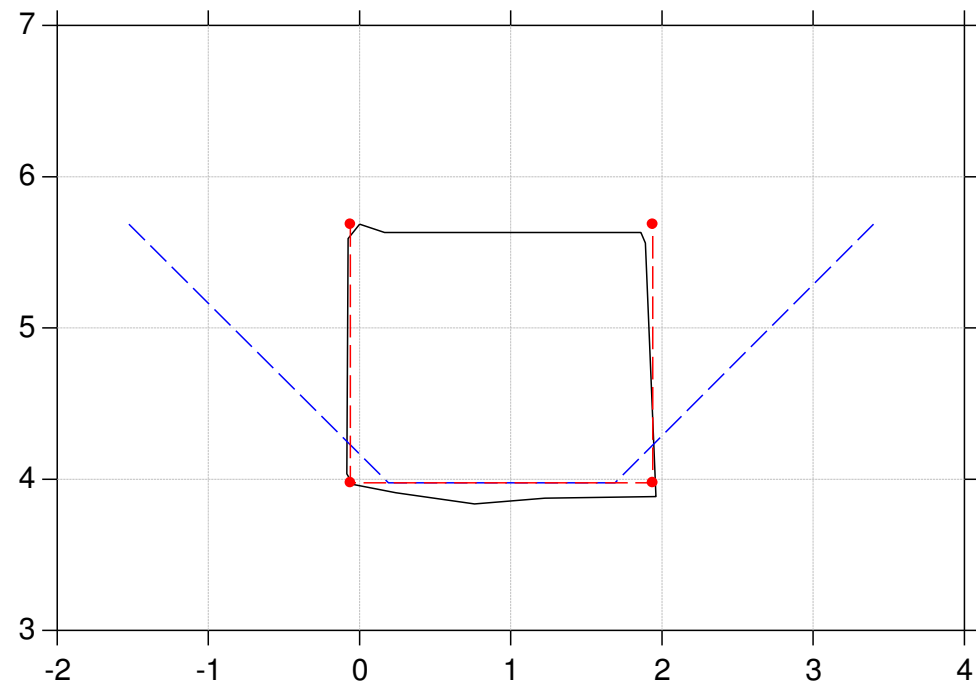

Lodret akse : Kote i m DVR90, skala 1:50

Vandret akse : Afstand i m, skala 1:50

Tværfiler af opmålt skikkelse,  
tidligere regulativskikkelse og fællesregulativ-skikkelse

- Fællesregulativ skikkelse
- Tidligere regulativskikkelse
- Opmålt skikkelse

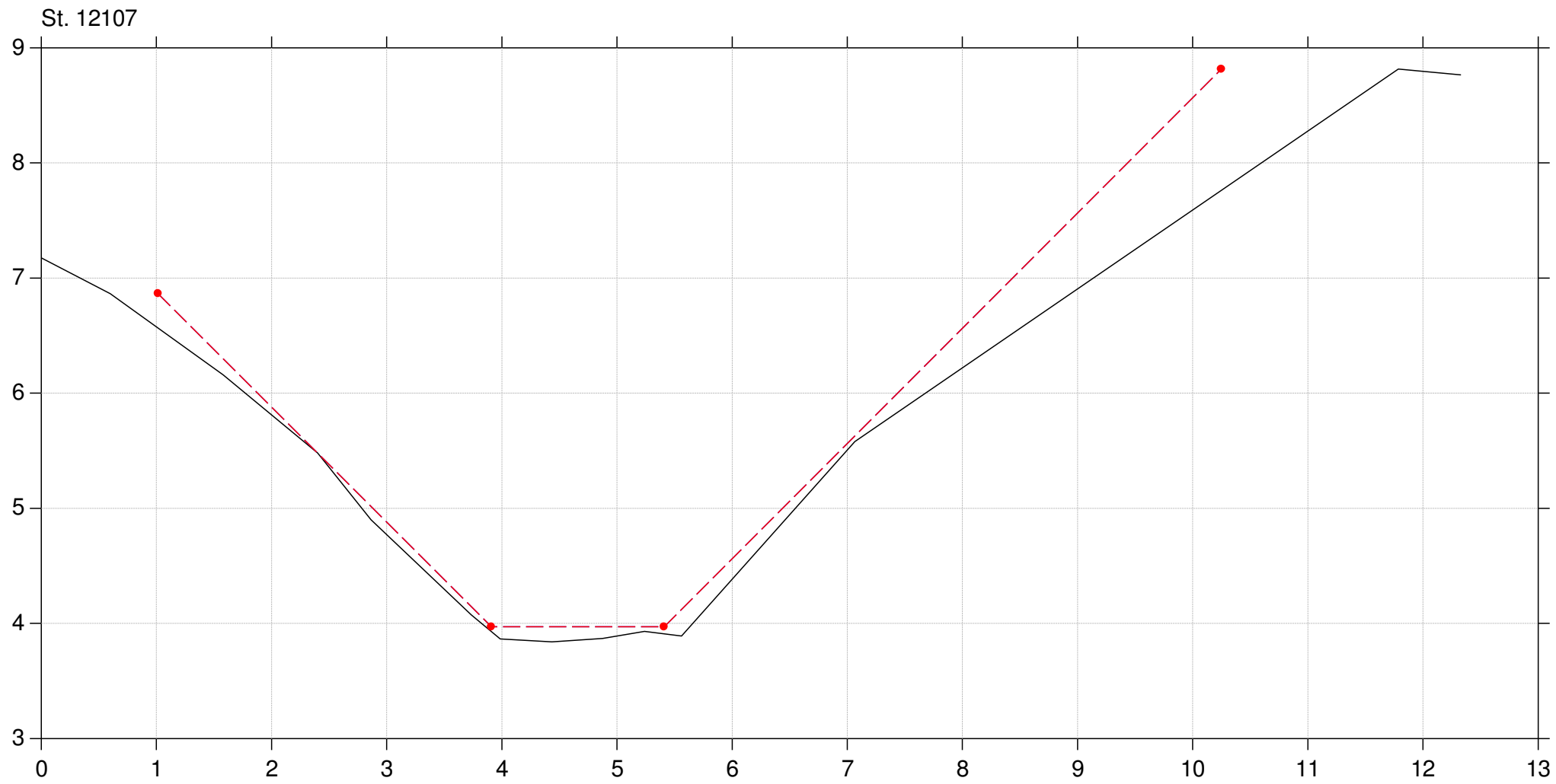

Lodret akse : Kote i m DVR90, skala 1:50

Vandret akse : Afstand i m, skala 1:50

Tværfiler af opmålt skikkelse,  
tidligere regulativskikkelse og fællesregulativ-skikkelse

- Fællesregulativ skikkelse
- Tidligere regulativskikkelse
- Opmålt skikkelse

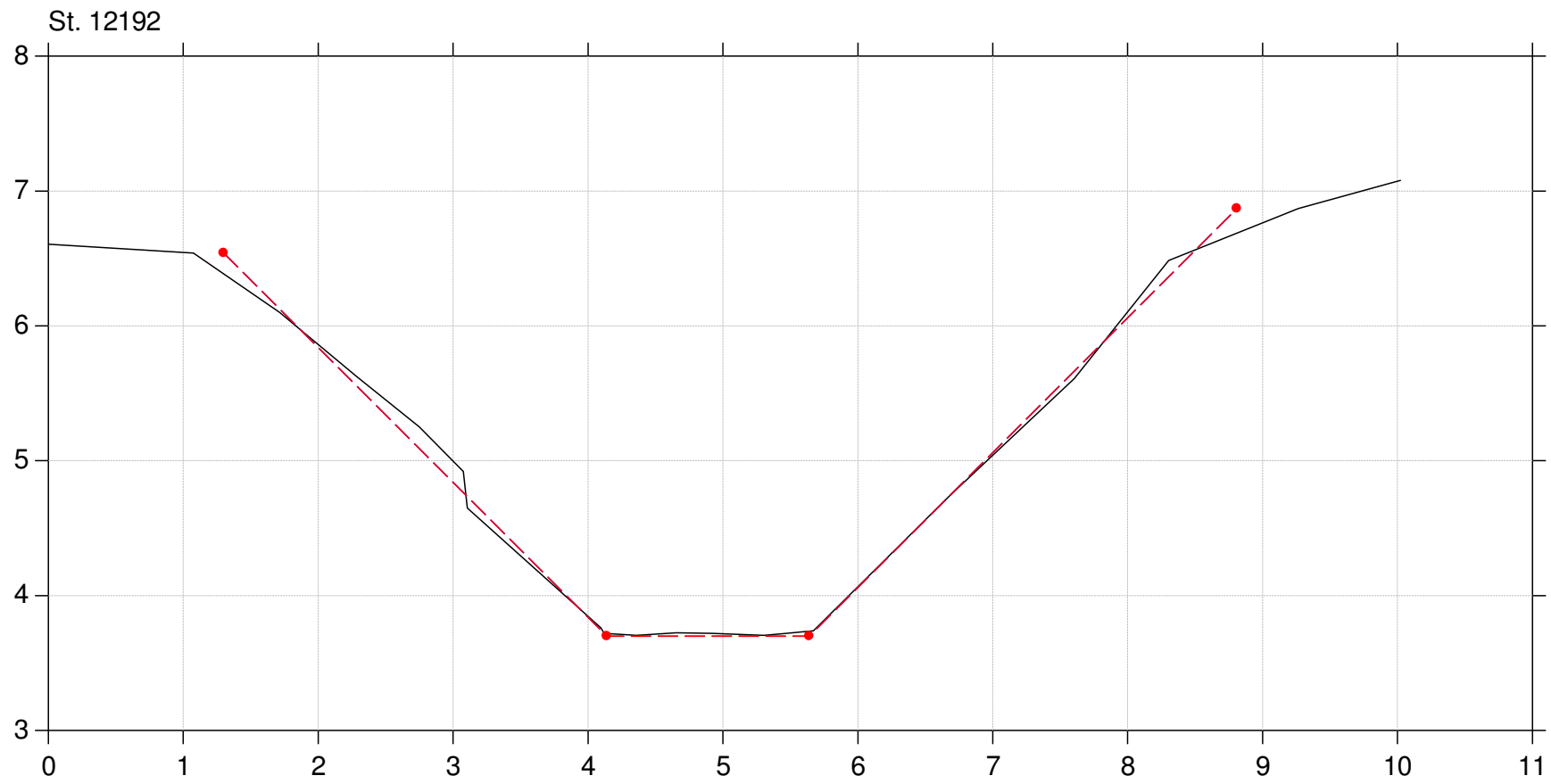

Lodret akse : Kote i m DVR90, skala 1:50

Vandret akse : Afstand i m, skala 1:50

Tværfiler af opmålt skikkelse,  
tidligere regulativskikkelse og fællesregulativ-skikkelse

- Fællesregulativ skikkelse
- Tidligere regulativskikkelse
- Opmålt skikkelse

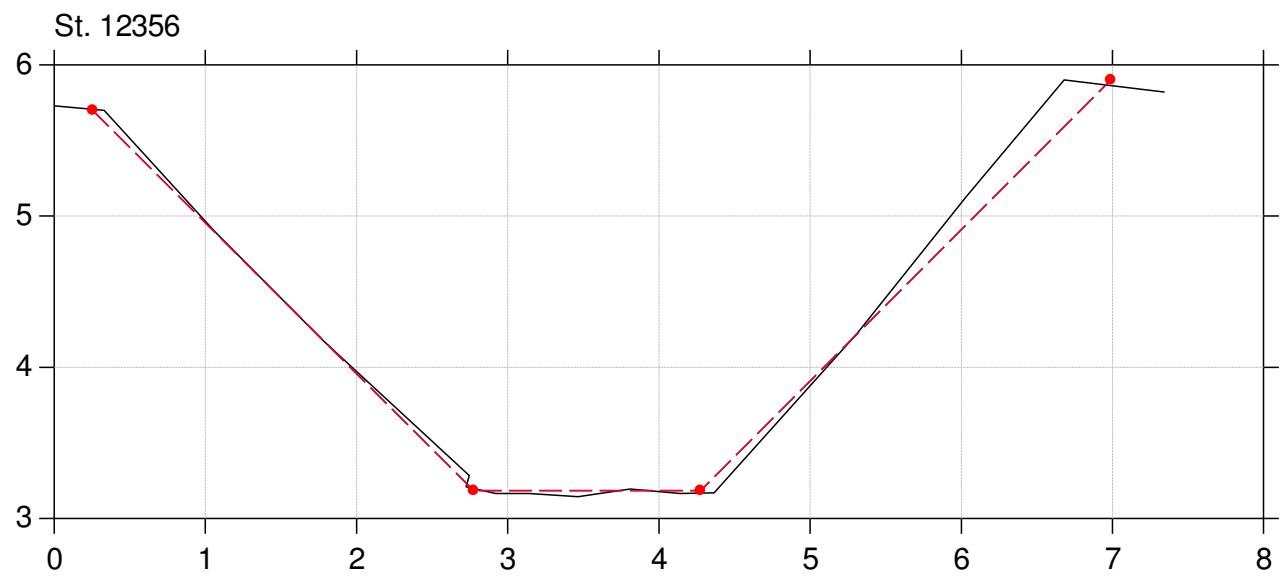
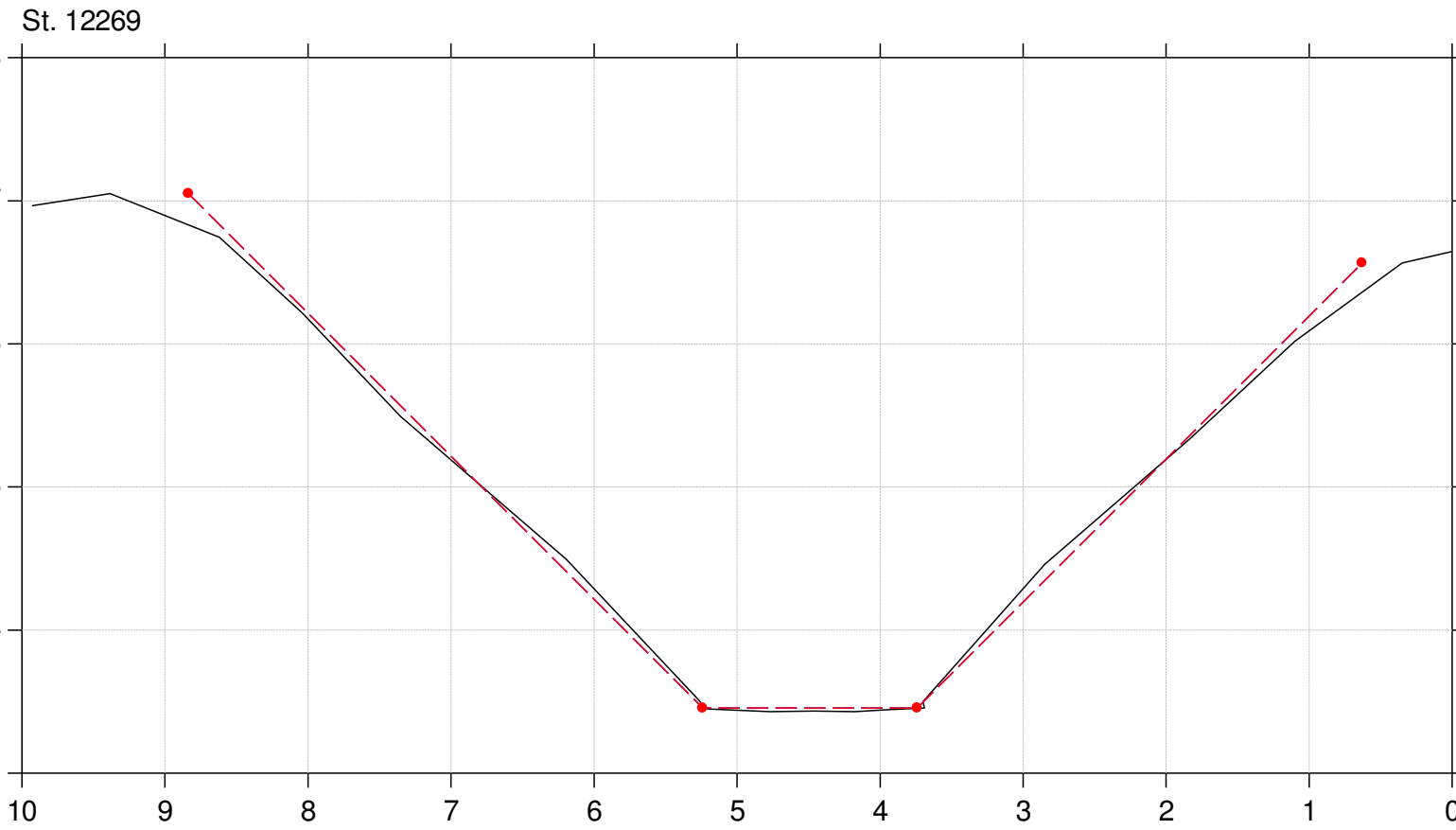

Lodret akse : Kote i m DVR90, skala 1:50

Vandret akse : Afstand i m, skala 1:50

Tværfiler af opmålt skikkelse,  
tidligere regulativskikkelse og fællesregulativ-skikkelse

- Fællesregulativ skikkelse
- Tidligere regulativskikkelse
- Opmålt skikkelse

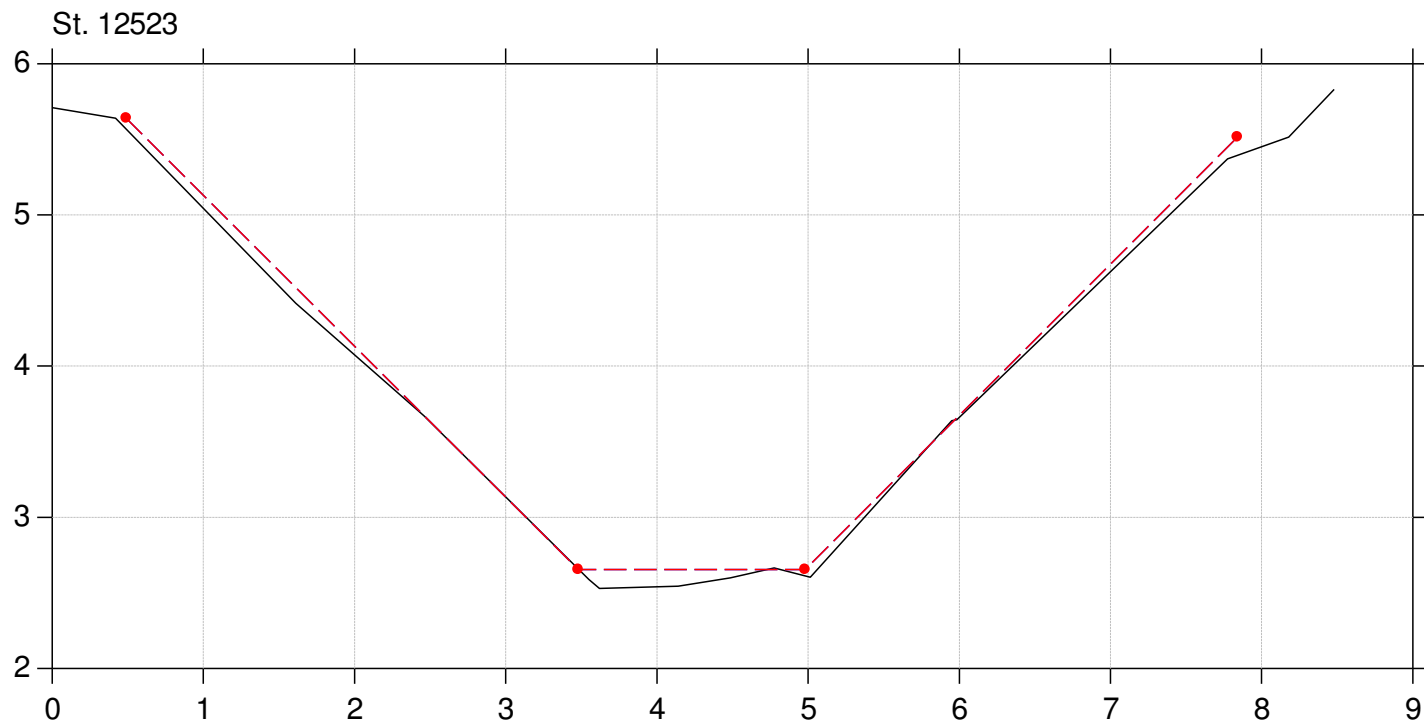
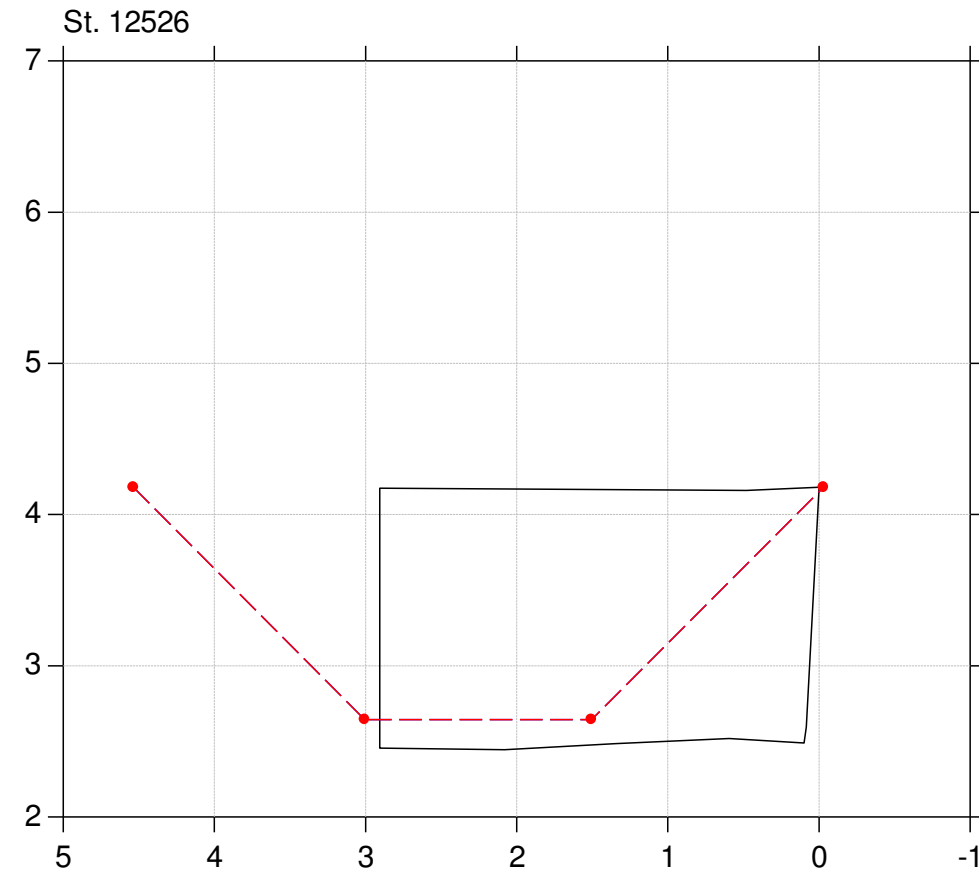
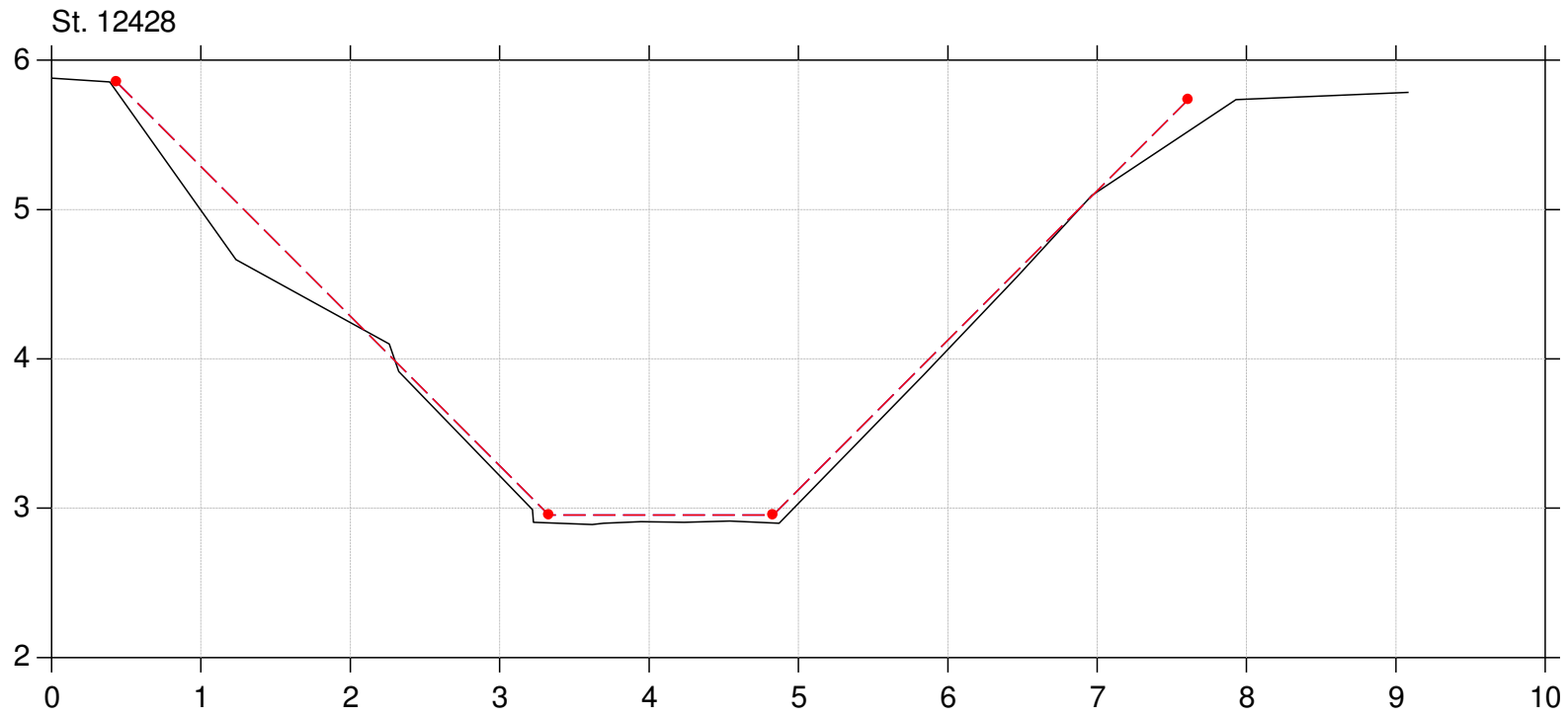



Lodret akse : Kote i m DVR90, skala 1:50

Vandret akse : Afstand i m, skala 1:50

Tværfiler af opmålt skikkelse,  
tidligere regulativskikkelse og fællesregulativ-skikkelse

- Fællesregulativ skikkelse
- Tidligere regulativskikkelse
- Opmålt skikkelse

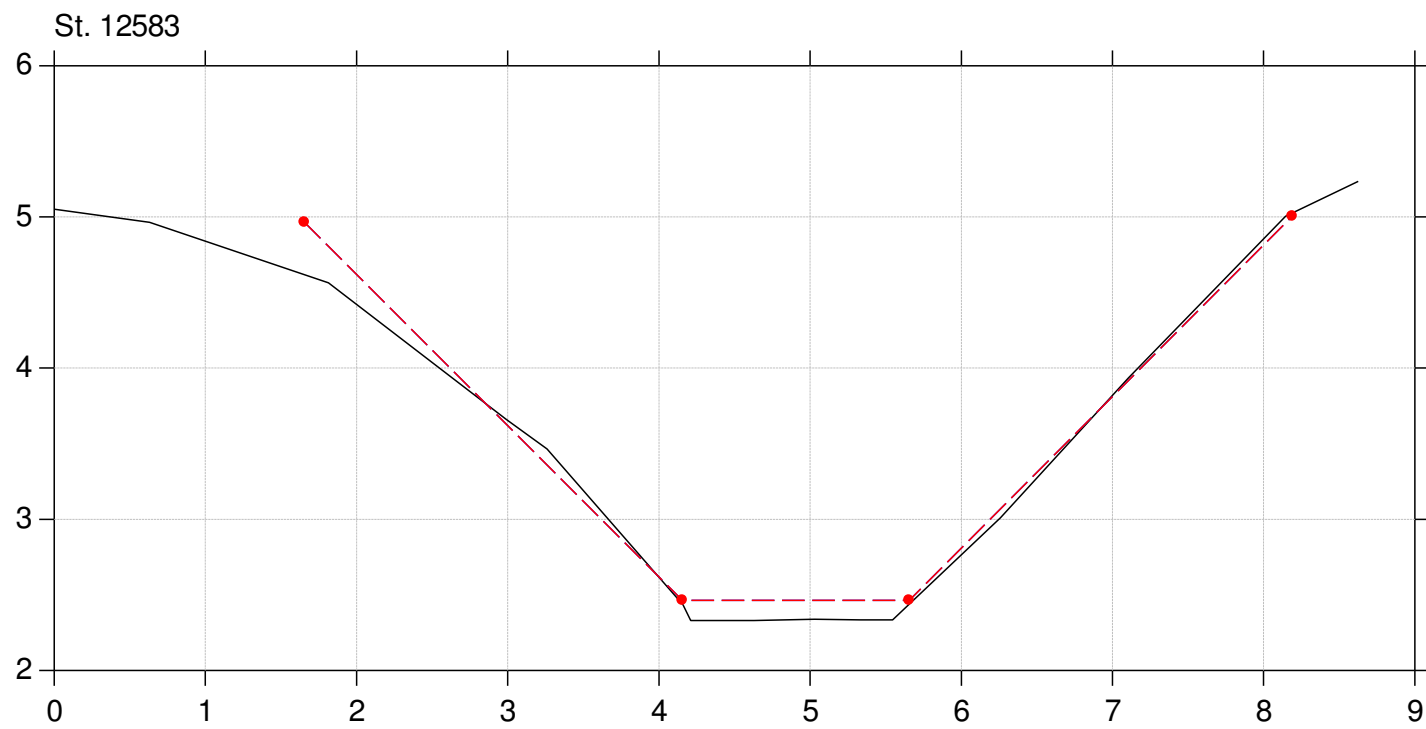
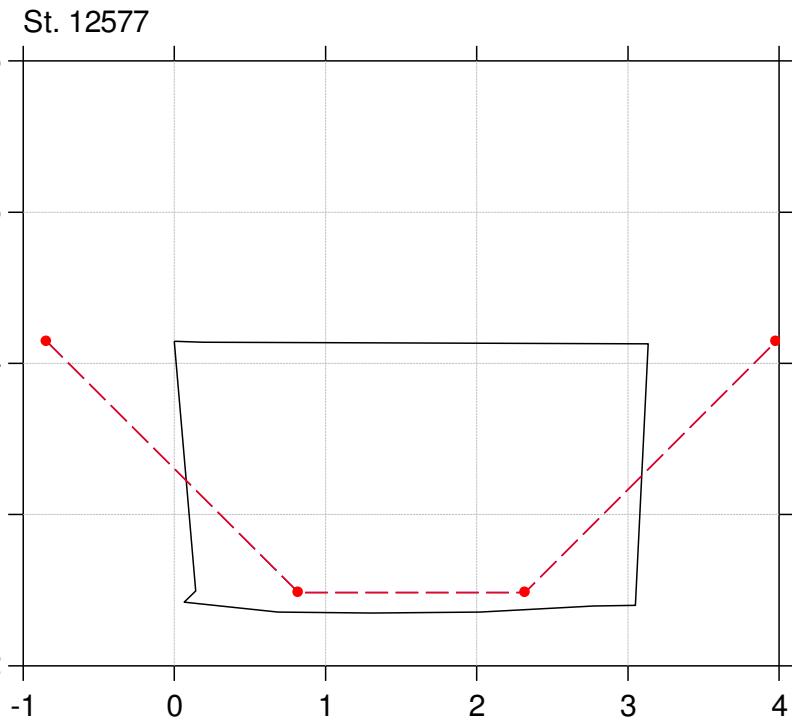

Lodret akse : Kote i m DVR90, skala 1:50

Vandret akse : Afstand i m, skala 1:50

Tværfiler af opmålt skikkelse,  
tidligere regulativskikkelse og fællesregulativ-skikkelse

- Fællesregulativ skikkelse
- Tidligere regulativskikkelse
- Opmålt skikkelse

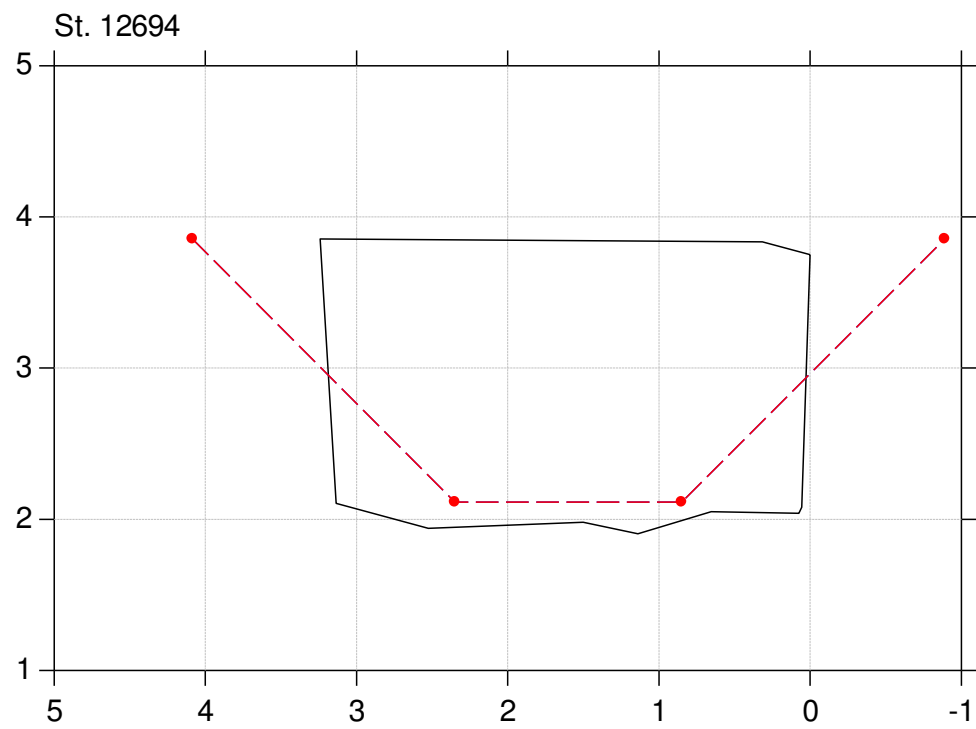
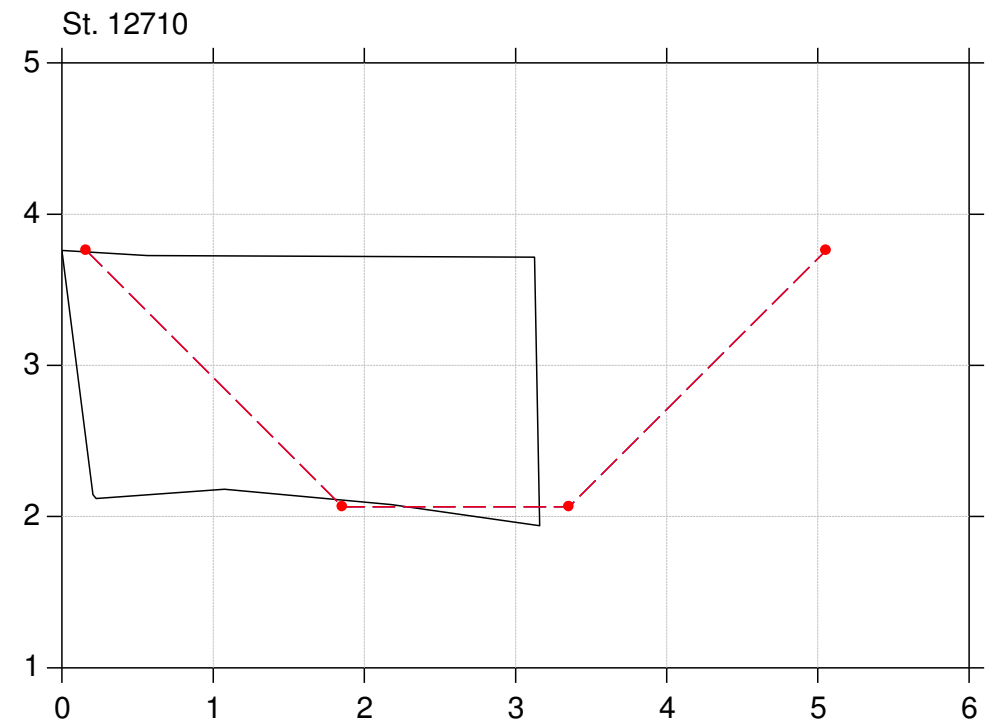
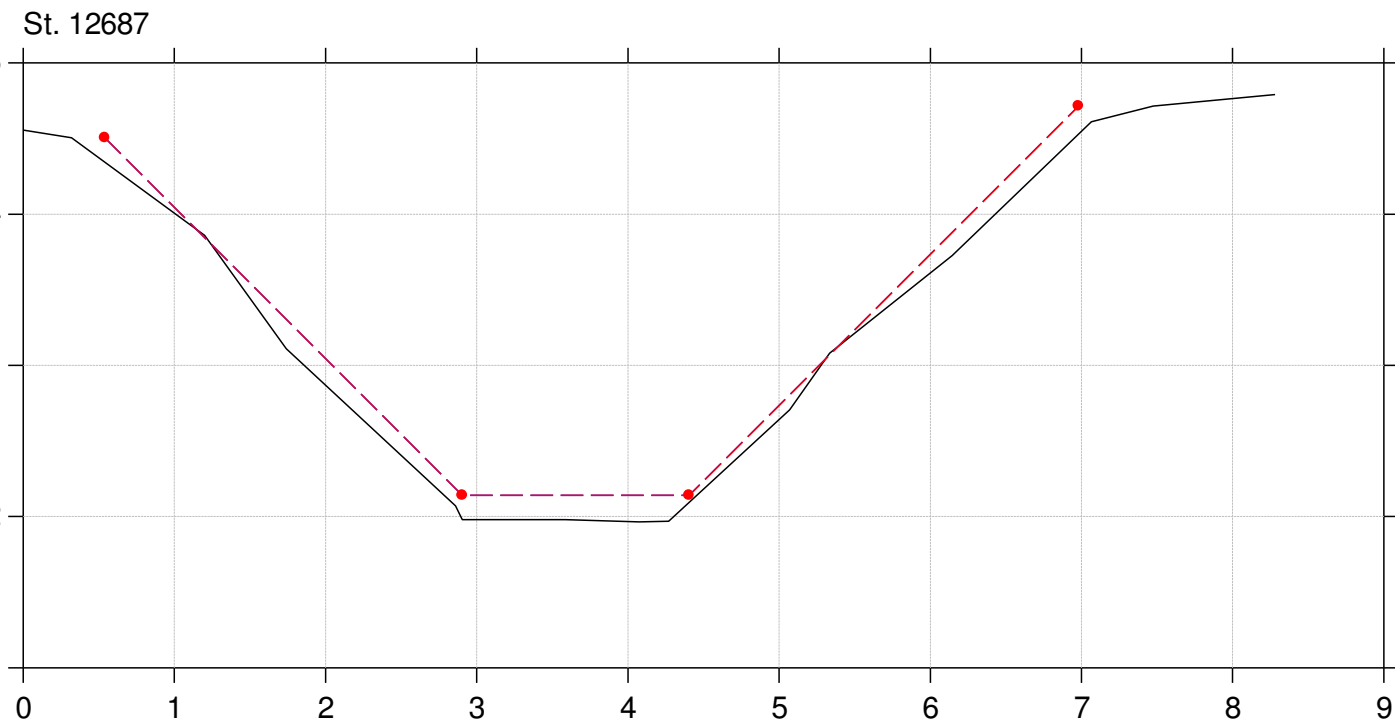

Lodret akse : Kote i m DVR90, skala 1:50

Vandret akse : Afstand i m, skala 1:50

Tværfiler af opmålt skikkelse,  
tidligere regulativskikkelse og fællesregulativ-skikkelse

- Fællesregulativ skikkelse
- Tidligere regulativskikkelse
- Opmålt skikkelse

St. 12712

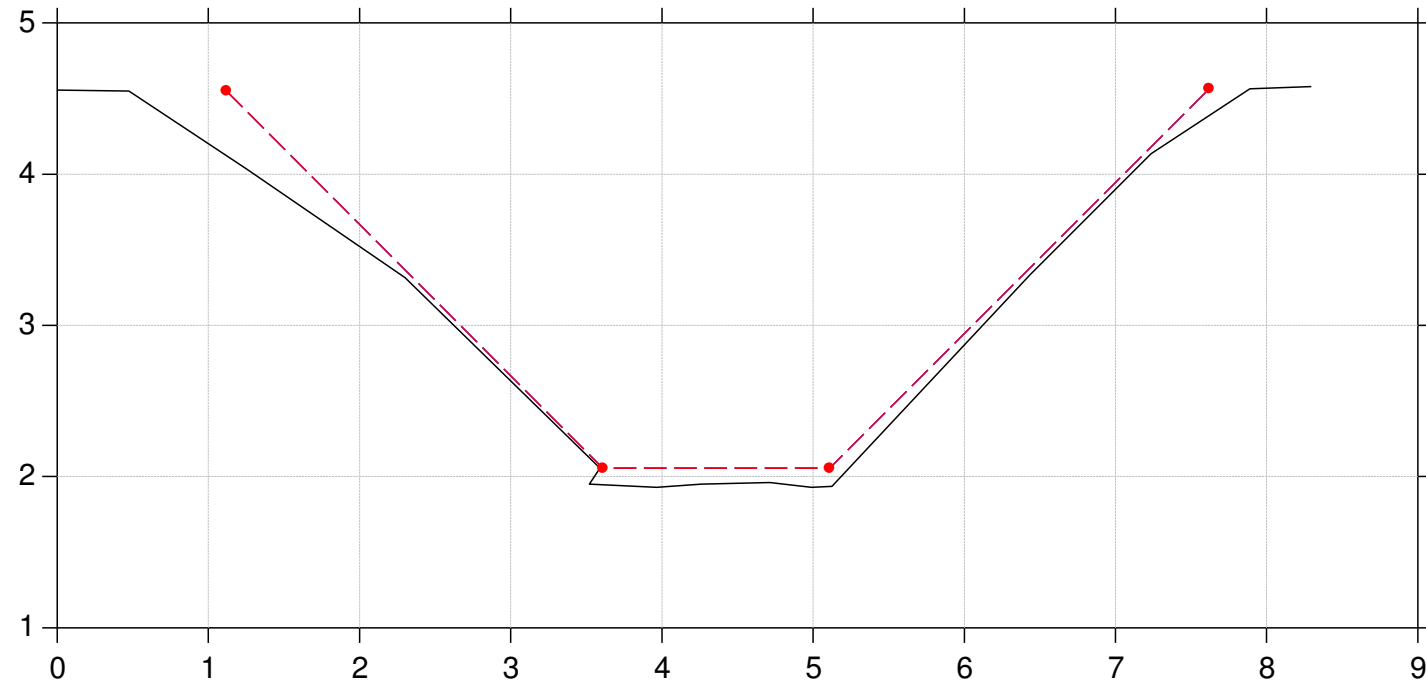

St. 12790

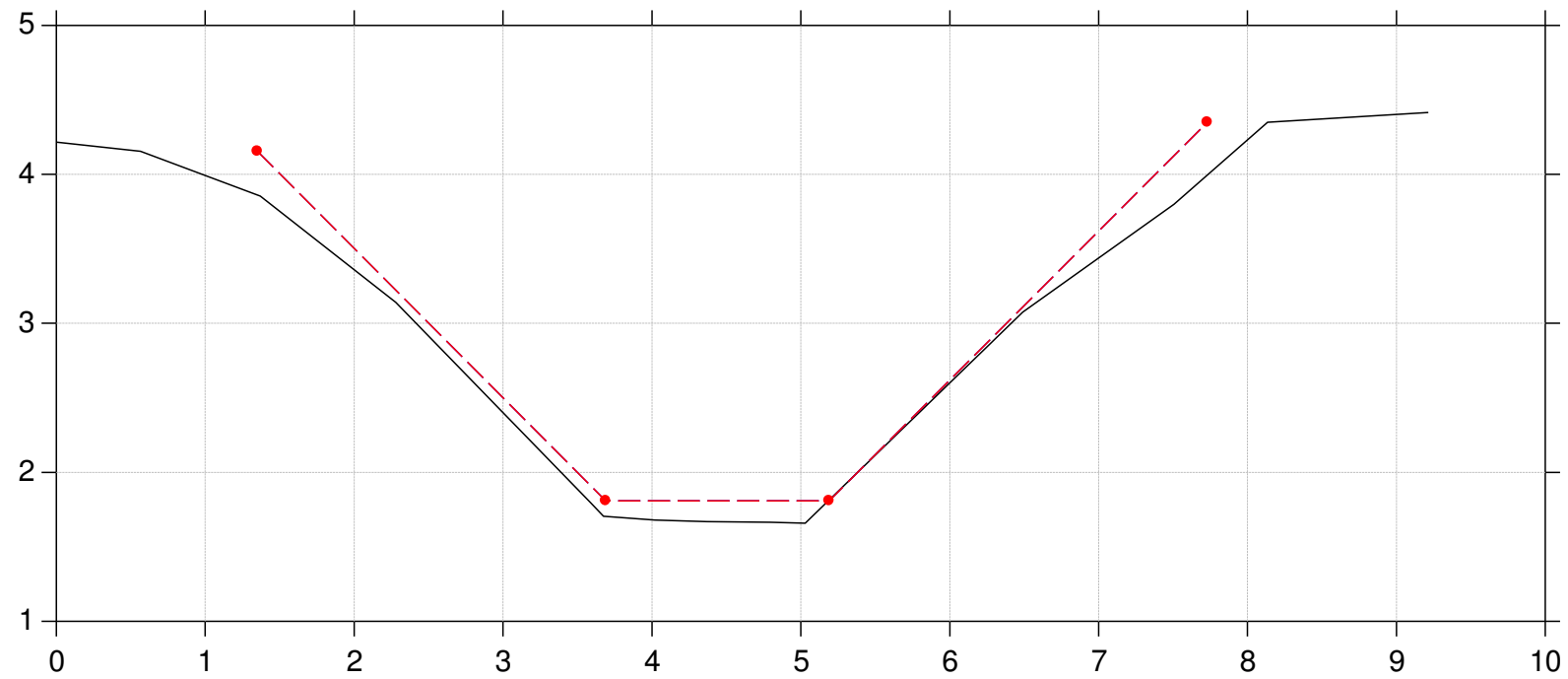

Lodret akse : Kote i m DVR90, skala 1:50

Vandret akse : Afstand i m, skala 1:50

Tværfiler af opmålt skikkelse,  
tidligere regulativskikkelse og fællesregulativ-skikkelse

- Fællesregulativ skikkelse
- Tidligere regulativskikkelse
- Opmålt skikkelse

St. 12870

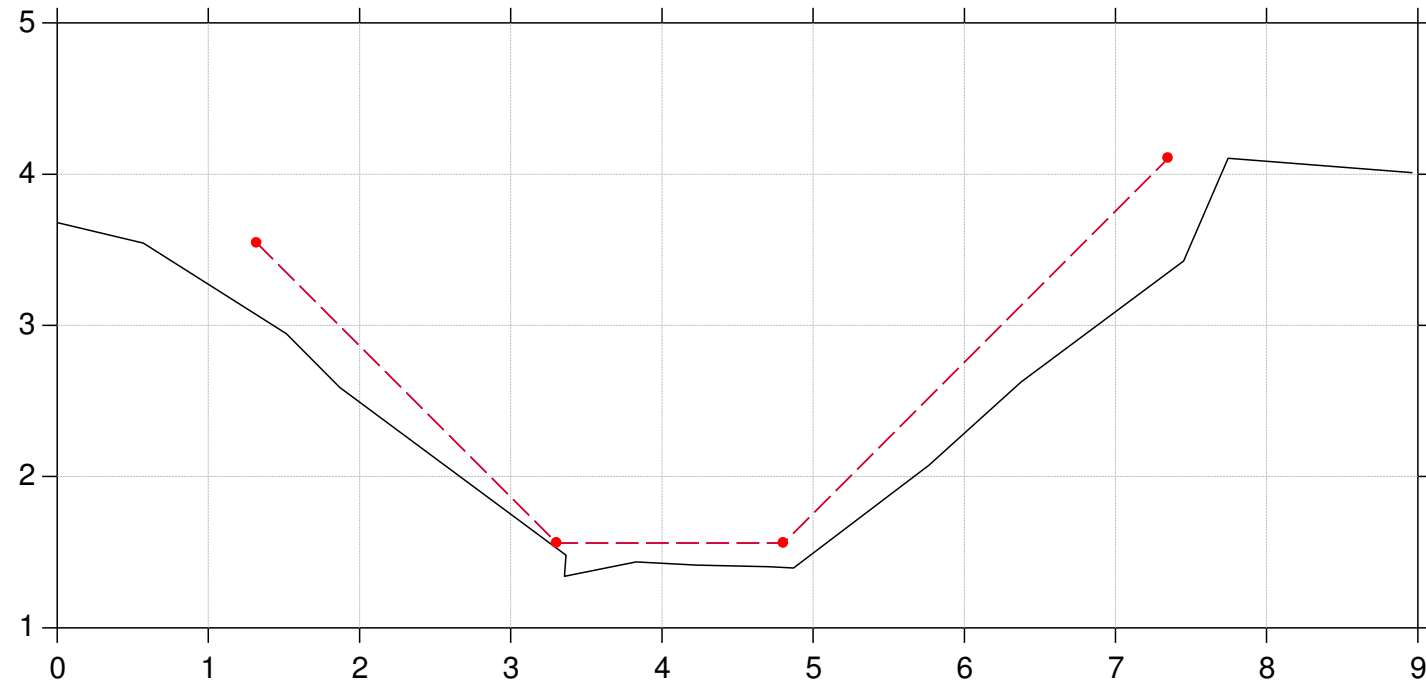

St. 12910

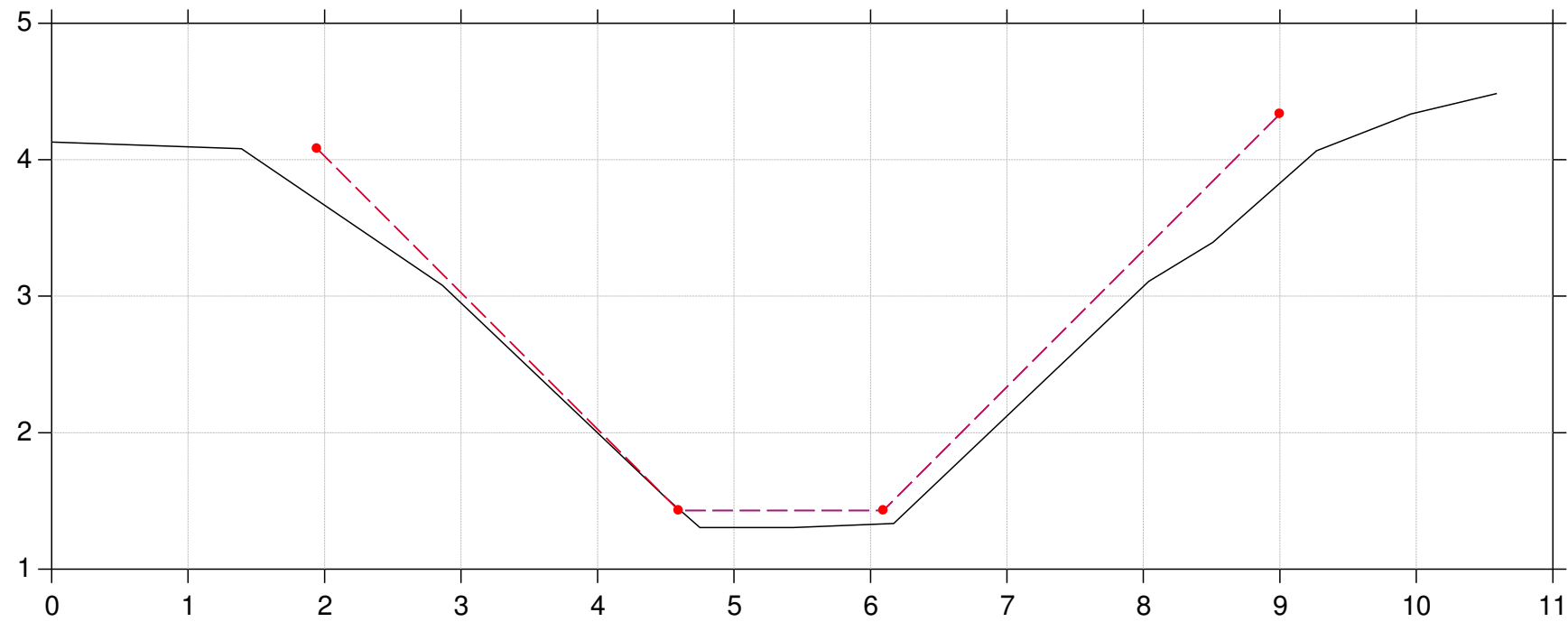

Lodret akse : Kote i m DVR90, skala 1:50

Vandret akse : Afstand i m, skala 1:50

Tværfiler af opmålt skikkelse,  
tidligere regulativskikkelse og fællesregulativ-skikkelse

- Fællesregulativ skikkelse
- Tidligere regulativskikkelse
- Opmålt skikkelse

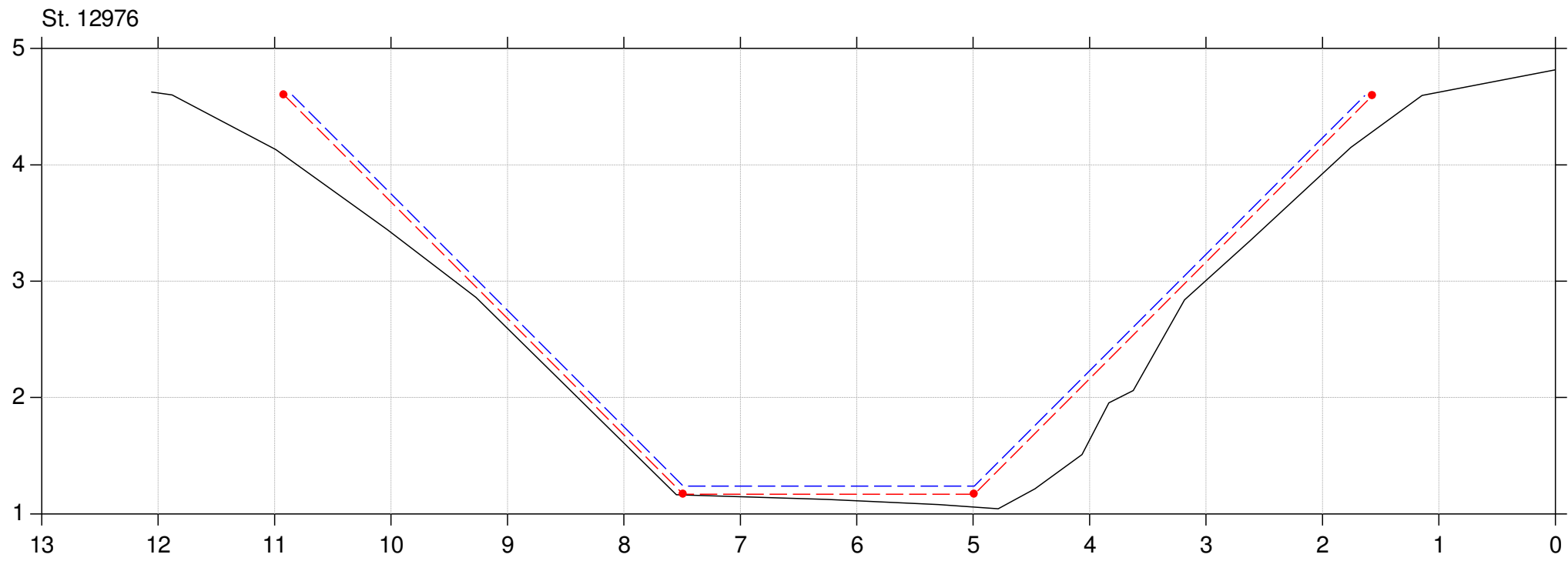

Lodret akse : Kote i m DVR90, skala 1:50

Vandret akse : Afstand i m, skala 1:50

Tværfiler af opmålt skikkelse,  
tidligere regulativskikkelse og fællesregulativ-skikkelse

- Fællesregulativ skikkelse
- Tidligere regulativskikkelse
- Opmålt skikkelse

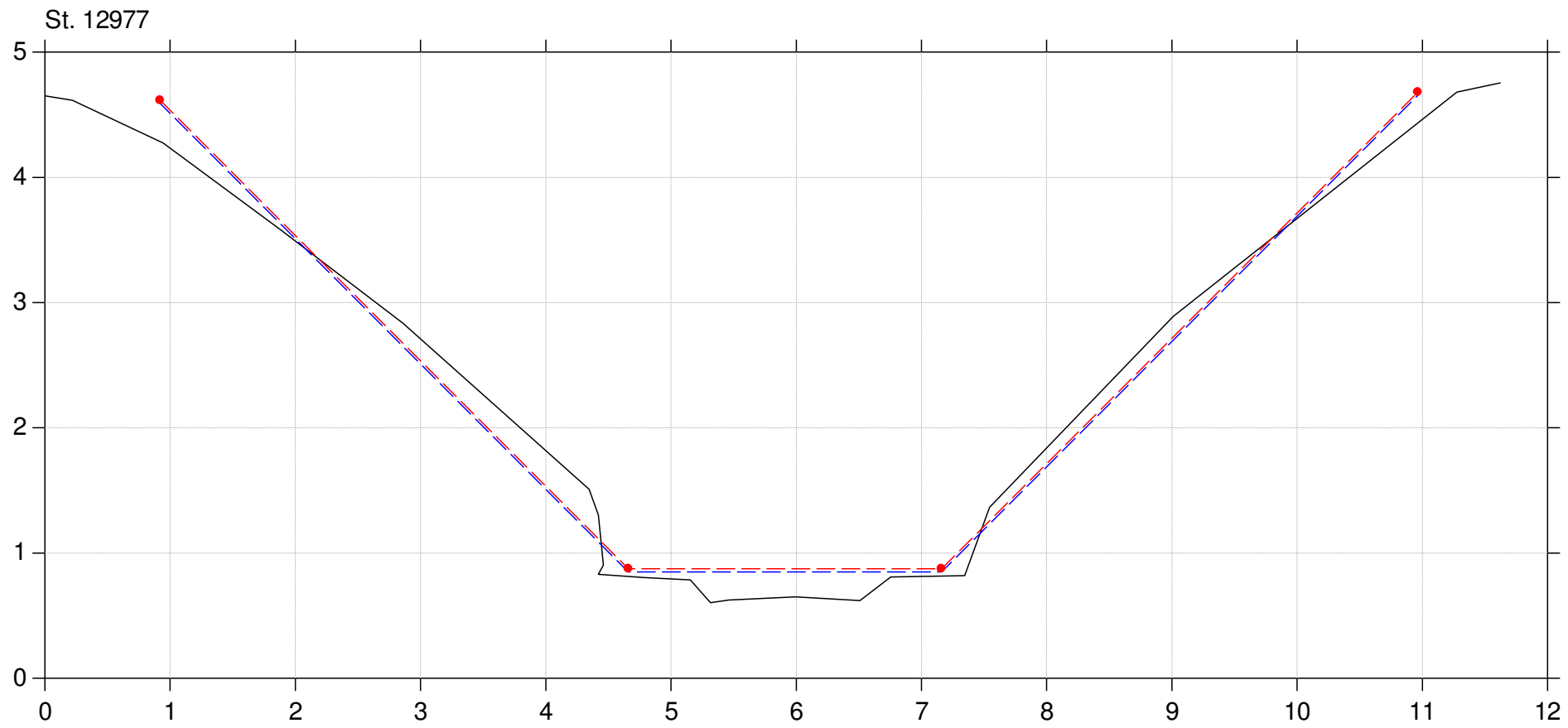

Lodret akse : Kote i m DVR90, skala 1:50

Vandret akse : Afstand i m, skala 1:50

Tværfiler af opmålt skikkelse,  
tidligere regulativskikkelse og fællesregulativ-skikkelse

- Fællesregulativ skikkelse
- Tidligere regulativskikkelse
- Opmålt skikkelse

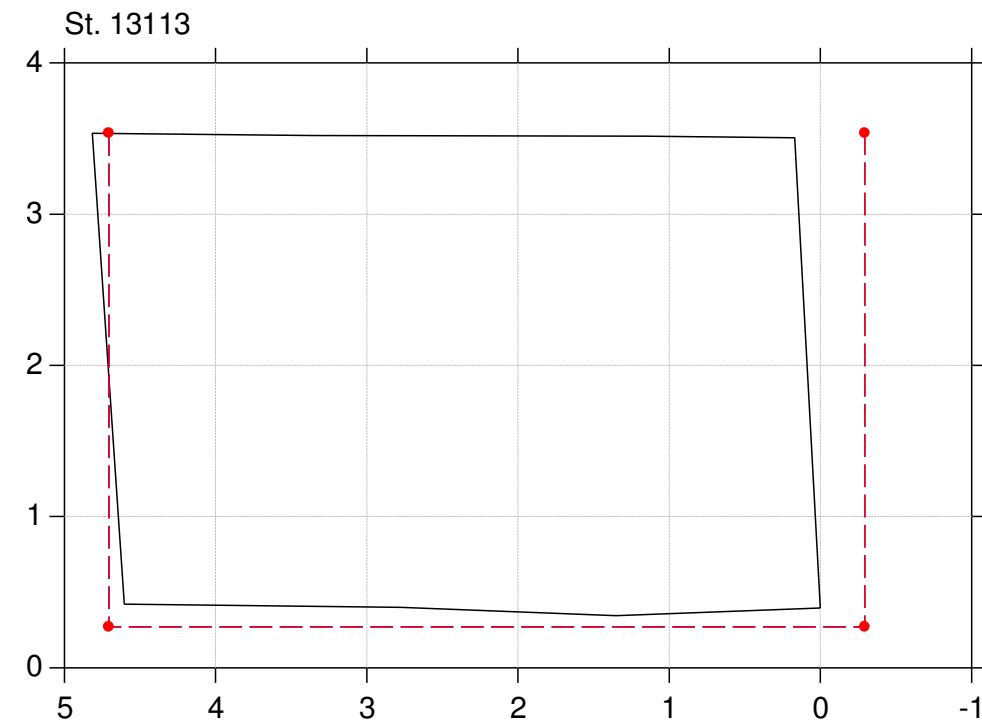
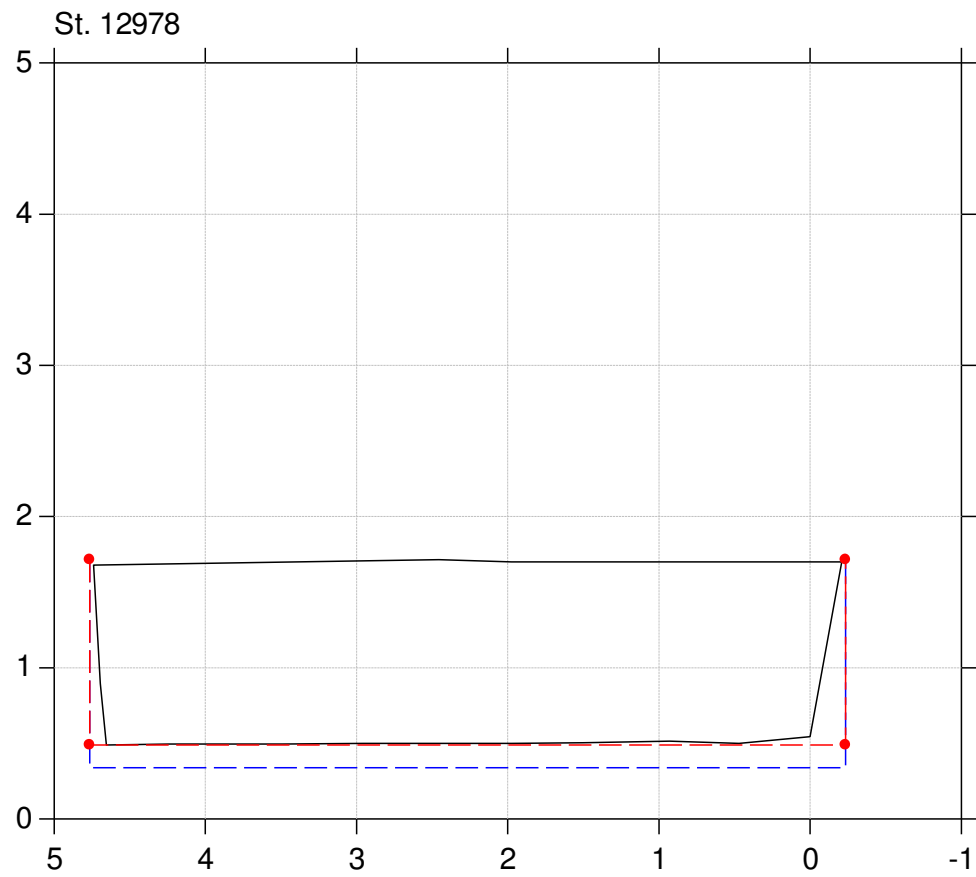

Lodret akse : Kote i m DVR90, skala 1:50

Vandret akse : Afstand i m, skala 1:50

Tværfiler af opmålt skikkelse,  
tidligere regulativskikkelse og fællesregulativ-skikkelse

- Fællesregulativ skikkelse
- Tidligere regulativskikkelse
- Opmålt skikkelse

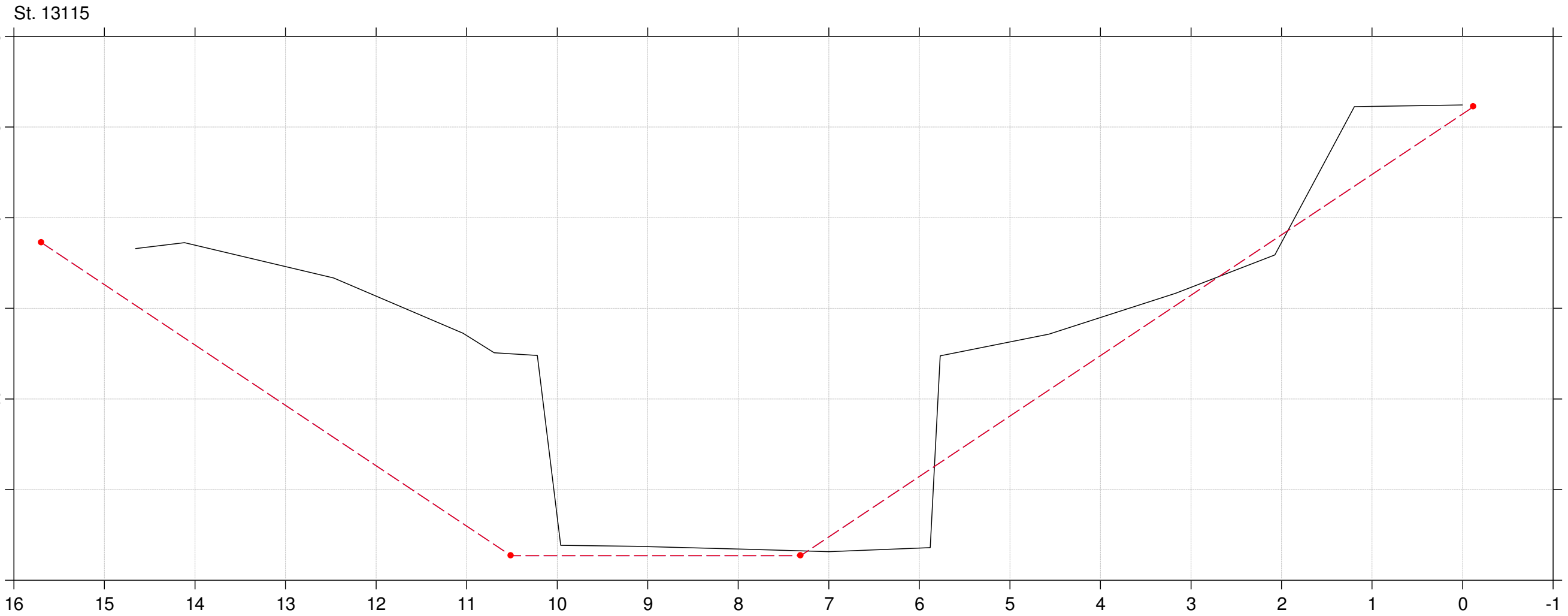



Lodret akse : Kote i m DVR90, skala 1:50

Vandret akse : Afstand i m, skala 1:50

Tværfiler af opmålt skikkelse,  
tidligere regulativskikkelse og fællesregulativ-skikkelse

- Fællesregulativ skikkelse
- Tidligere regulativskikkelse
- Opmålt skikkelse

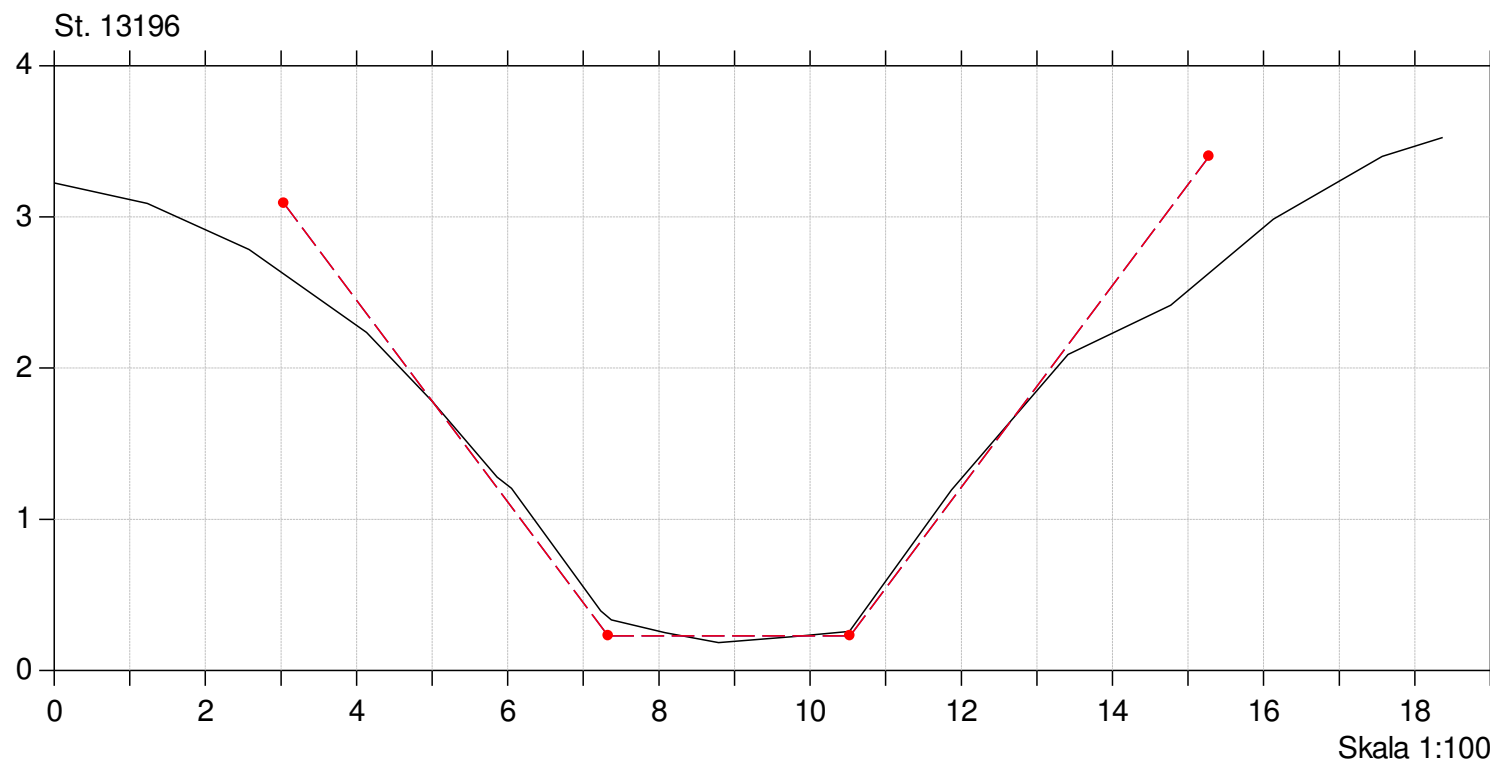
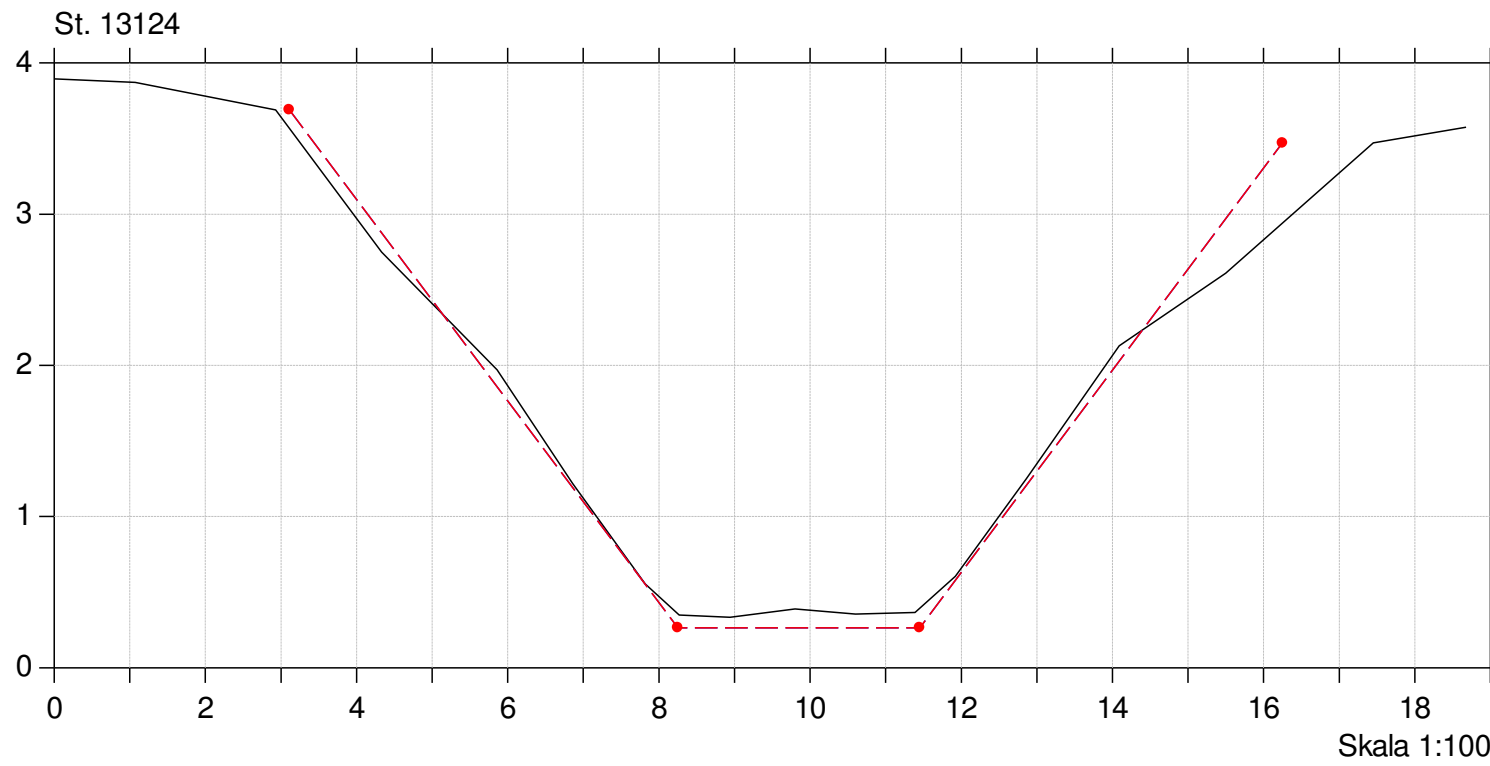

Lodret akse : Kote i m DVR90, skala 1:50

Vandret akse : Afstand i m, skala 1:50

Tværfiler af opmålt skikkelse,  
tidligere regulativskikkelse og fællesregulativ-skikkelse

- Fællesregulativ skikkelse
- Tidligere regulativskikkelse
- Opmålt skikkelse

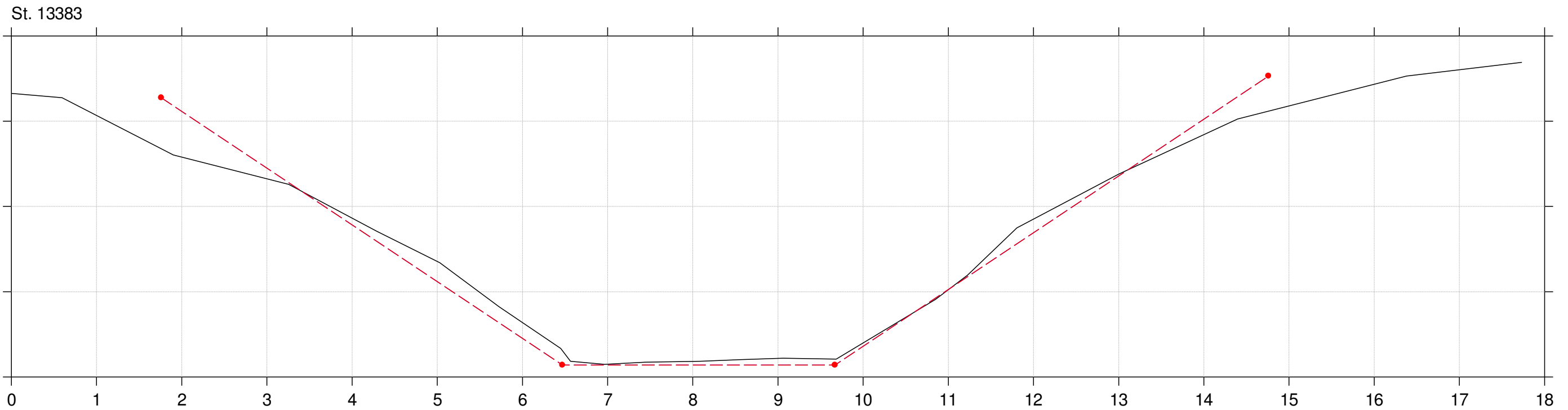
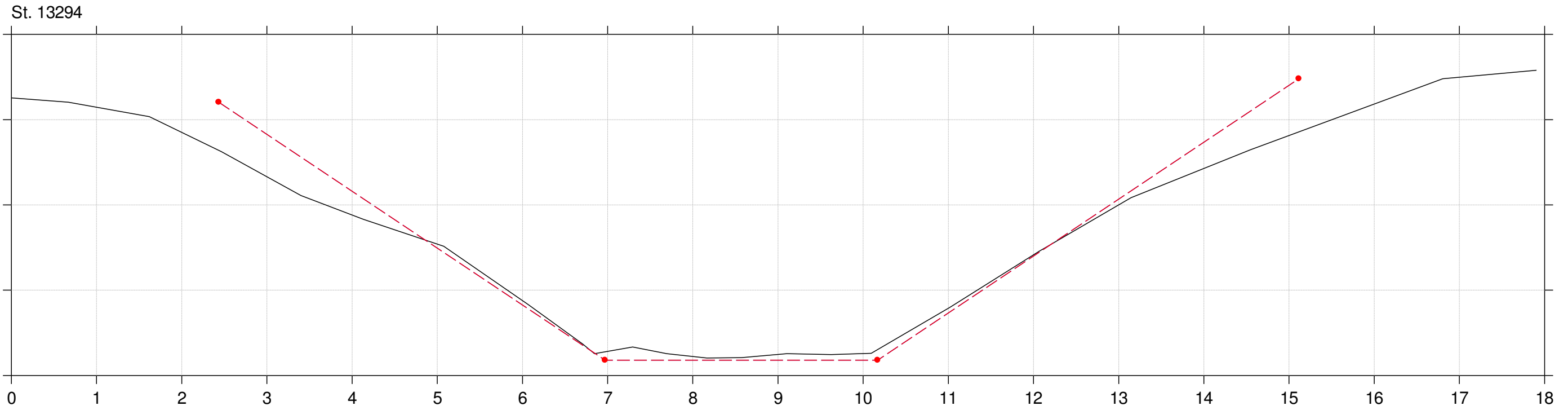

Lodret akse : Kote i m DVR90, skala 1:50

Vandret akse : Afstand i m, skala 1:50

Tværfiler af opmålt skikkelse,  
tidligere regulativskikkelse og fællesregulativ-skikkelse

- Fællesregulativ skikkelse
- Tidligere regulativskikkelse
- Opmålt skikkelse

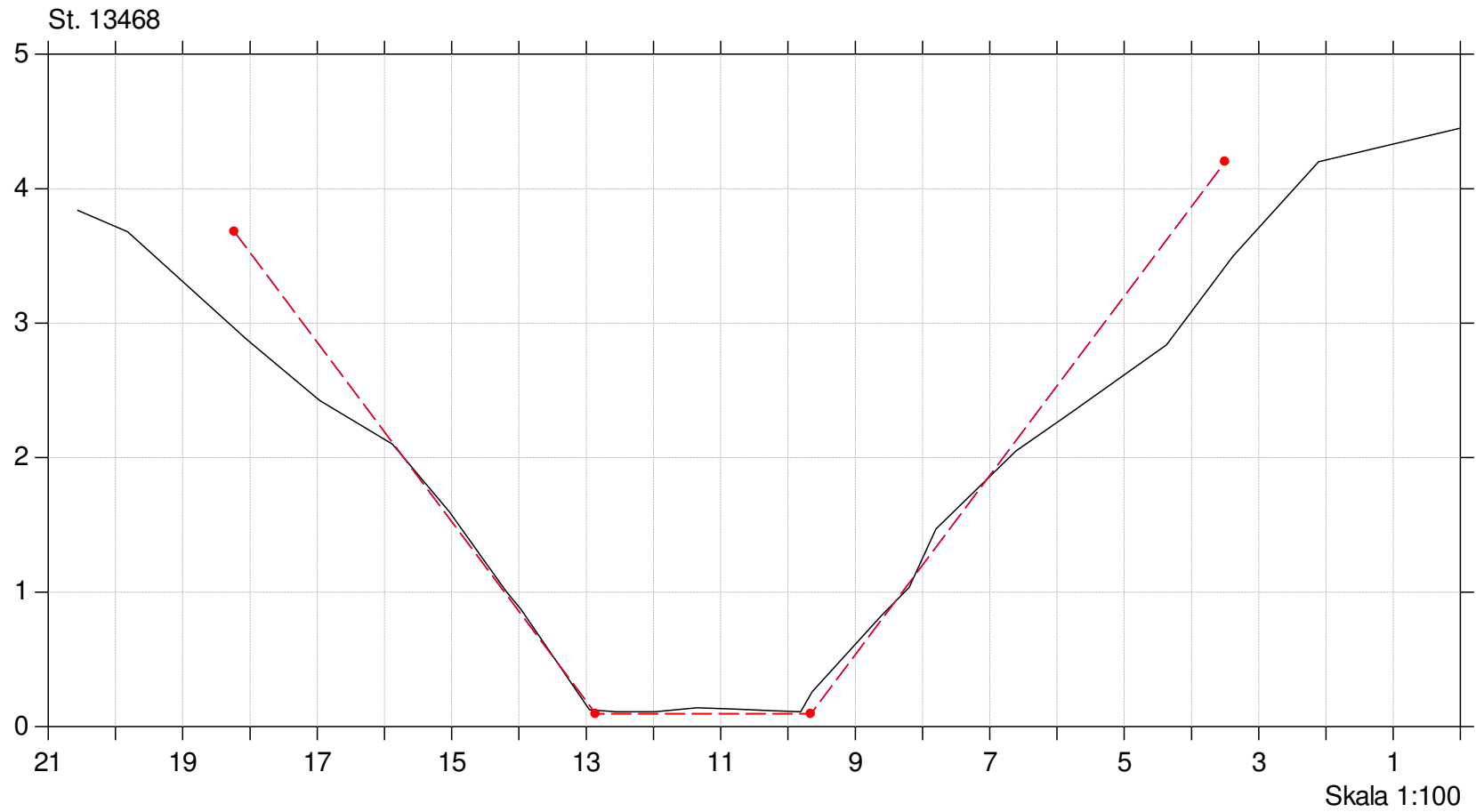

Lodret akse : Kote i m DVR90, skala 1:50

Vandret akse : Afstand i m, skala 1:50

Tværfiler af opmålt skikkelse,  
tidligere regulativskikkelse og fællesregulativ-skikkelse

- Fællesregulativ skikkelse
- Tidligere regulativskikkelse
- Opmålt skikkelse

St. 13476

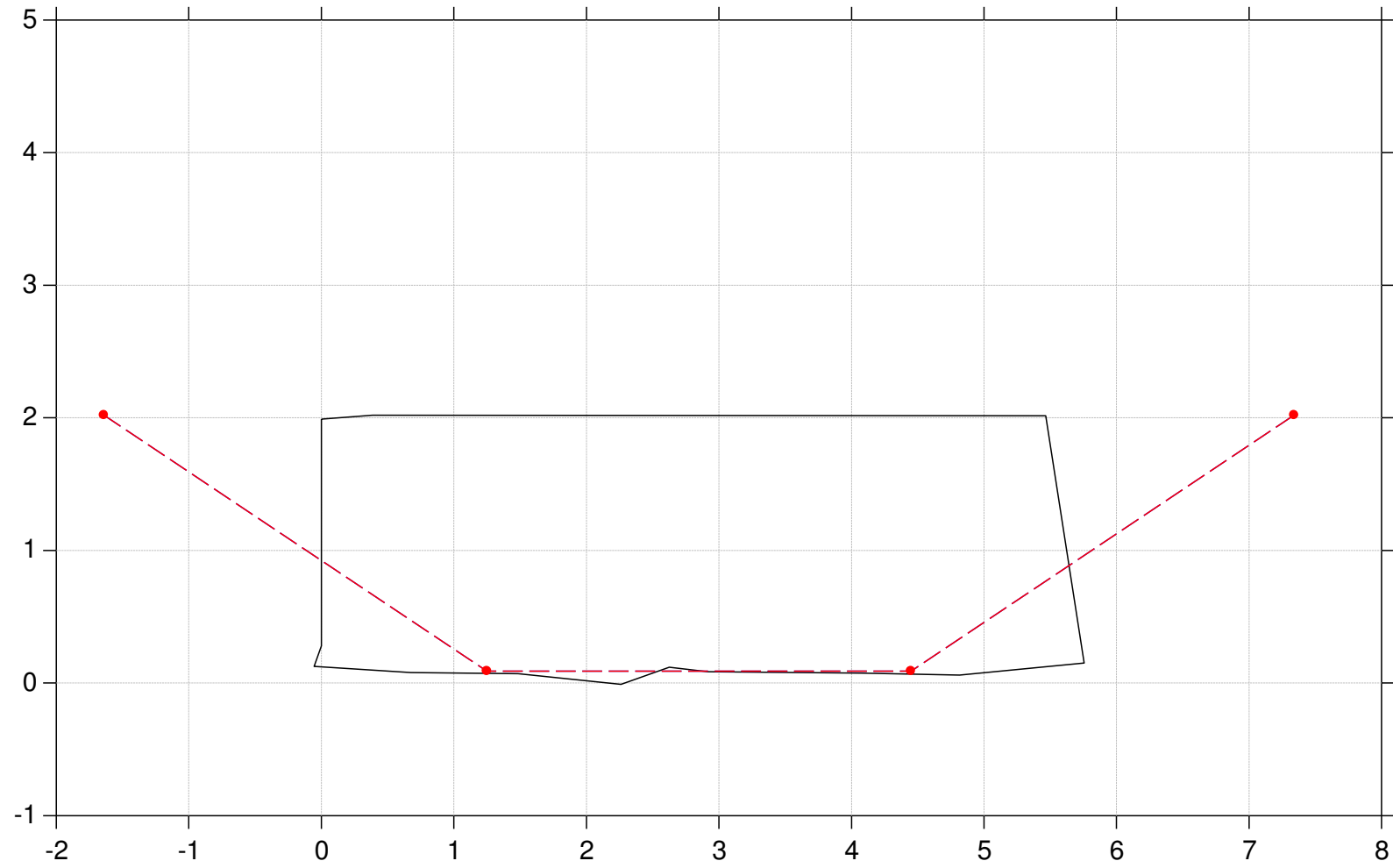

Lodret akse : Kote i m DVR90, skala 1:50

Vandret akse : Afstand i m, skala 1:50

Tværfiler af opmålt skikkelse,  
tidligere regulativskikkelse og fællesregulativ-skikkelse

- Fællesregulativ skikkelse
- Tidligere regulativskikkelse
- Opmålt skikkelse

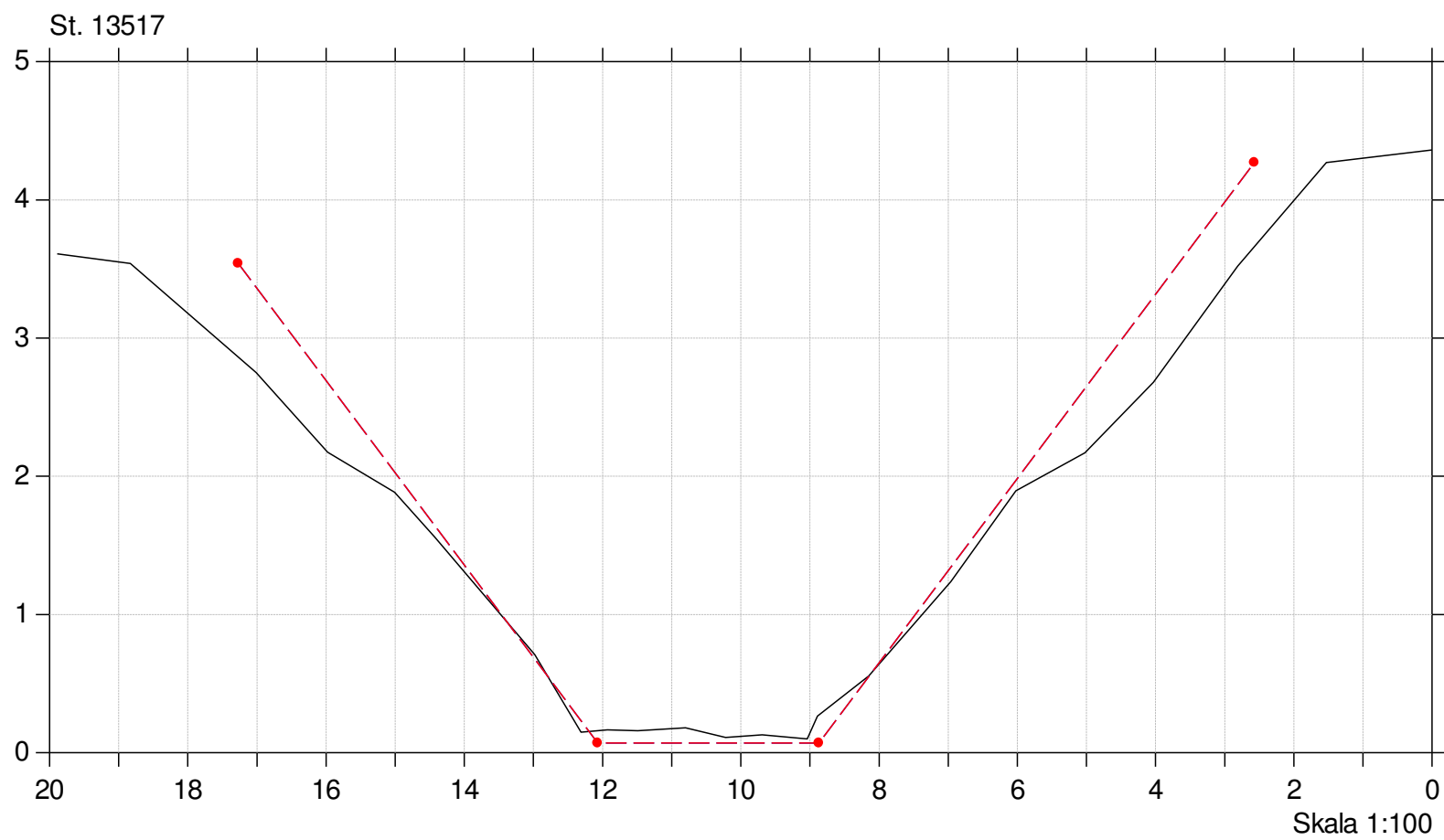
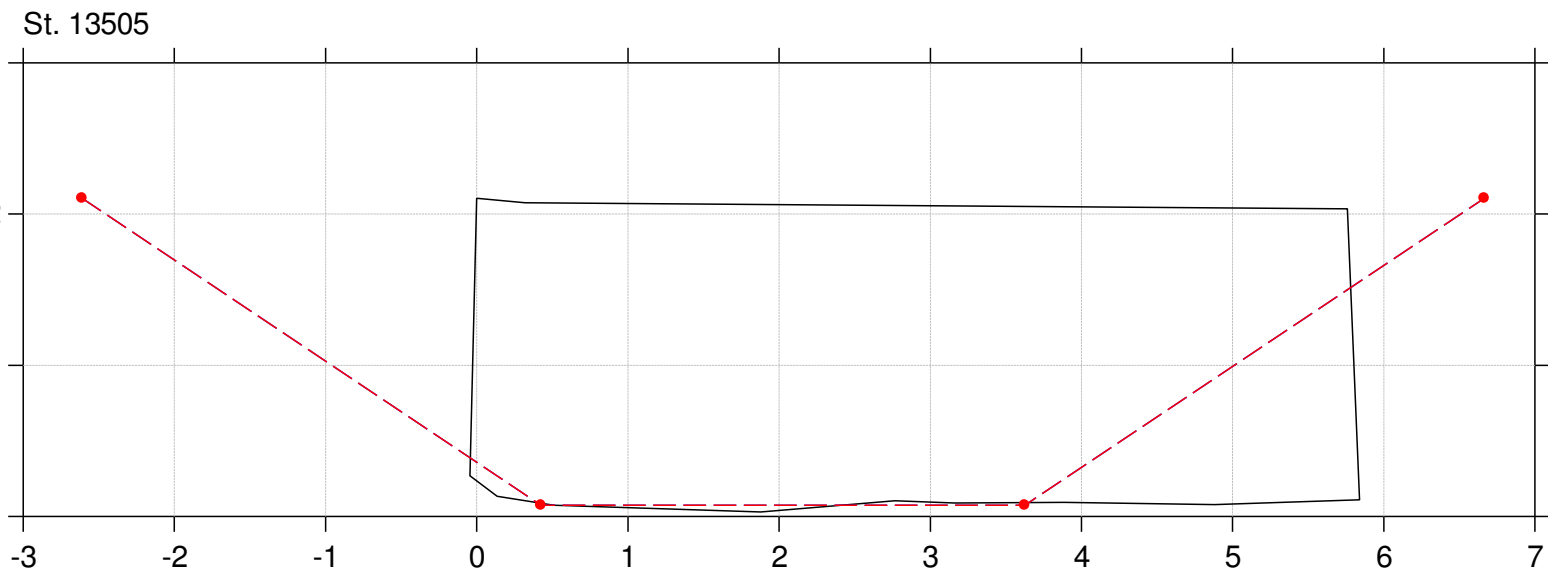

Lodret akse : Kote i m DVR90, skala 1:50

Vandret akse : Afstand i m, skala 1:50

Tværfiler af opmålt skikkelse,  
tidligere regulativskikkelse og fællesregulativ-skikkelse

- Fællesregulativ skikkelse
- Tidligere regulativskikkelse
- Opmålt skikkelse

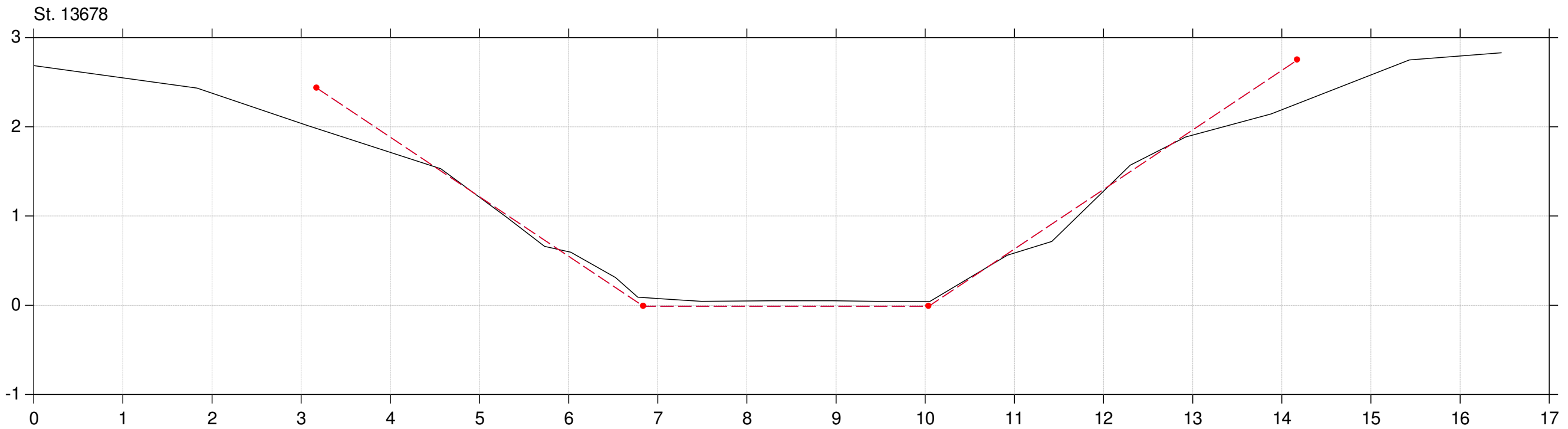
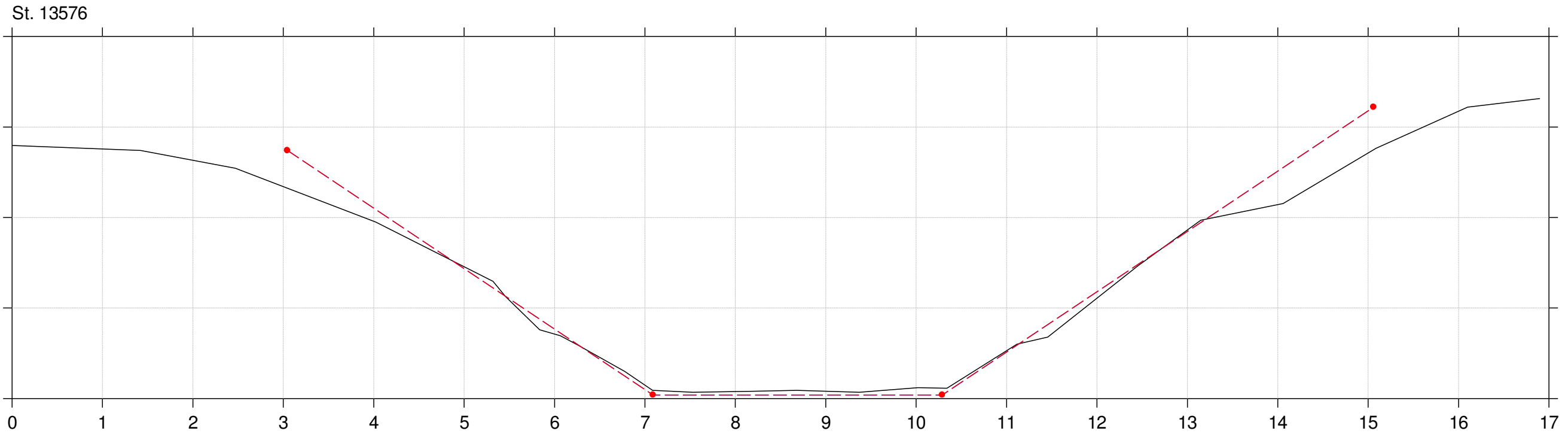

Lodret akse : Kote i m DVR90, skala 1:50

Vandret akse : Afstand i m, skala 1:50

Tværfiler af opmålt skikkelse,  
tidligere regulativskikkelse og fællesregulativ-skikkelse

- Fællesregulativ skikkelse
- Tidligere regulativskikkelse
- Opmålt skikkelse

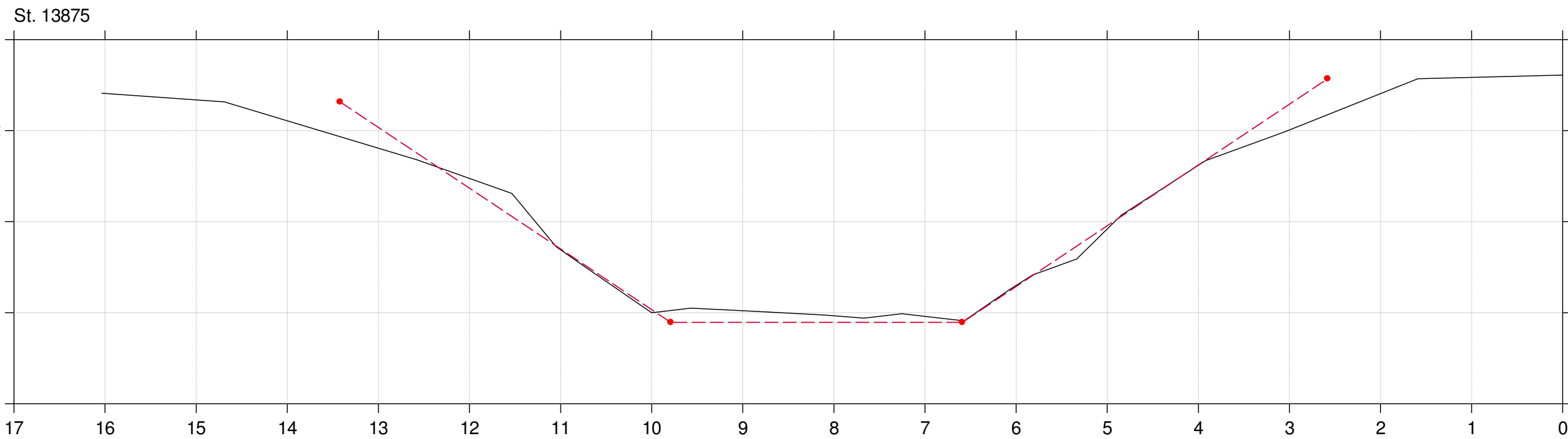
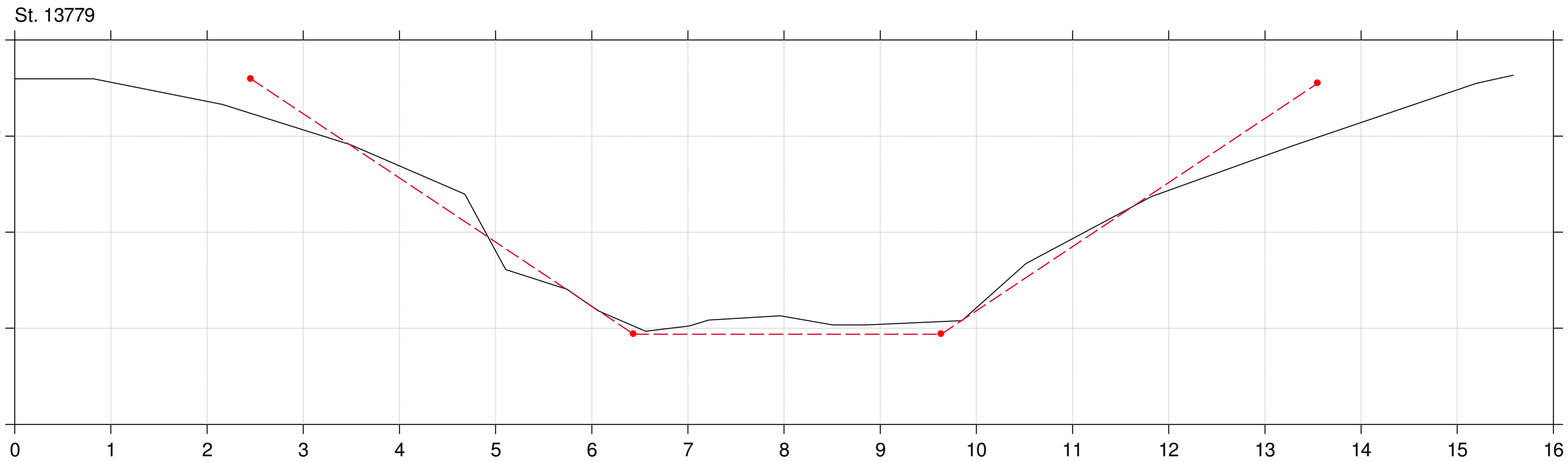

Lodret akse : Kote i m DVR90, skala 1:50

Vandret akse : Afstand i m, skala 1:50

Tværfiler af opmålt skikkelse,  
tidligere regulativskikkelse og fællesregulativ-skikkelse

- Fællesregulativ skikkelse
- Tidligere regulativskikkelse
- Opmålt skikkelse

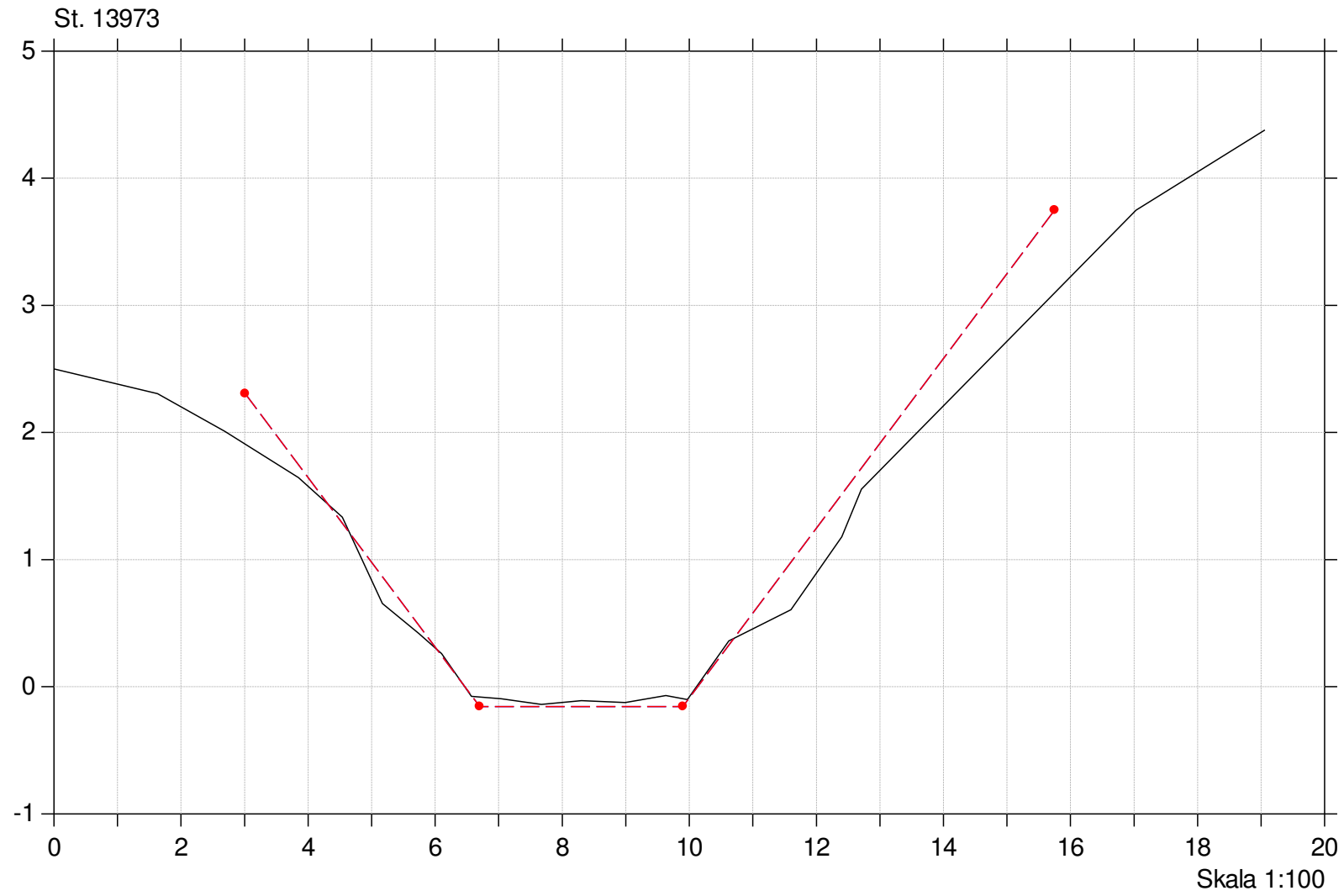



Lodret akse : Kote i m DVR90, skala 1:50

Vandret akse : Afstand i m, skala 1:50

Tværfiler af opmålt skikkelse,  
tidligere regulativskikkelse og fællesregulativ-skikkelse

- Fællesregulativ skikkelse
- Tidligere regulativskikkelse
- Opmålt skikkelse

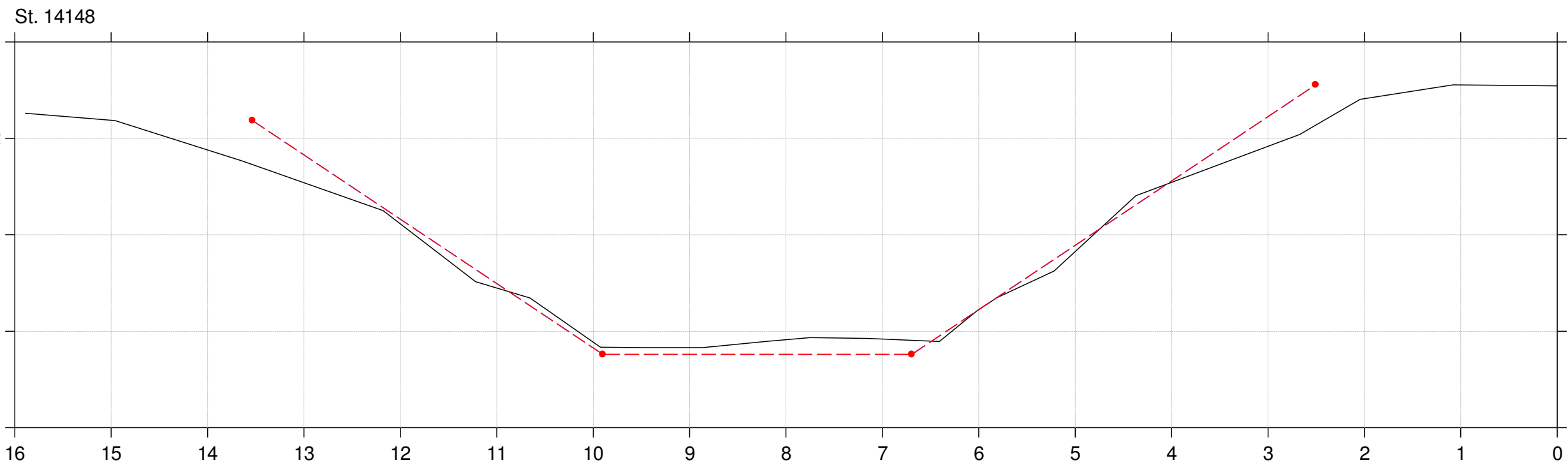
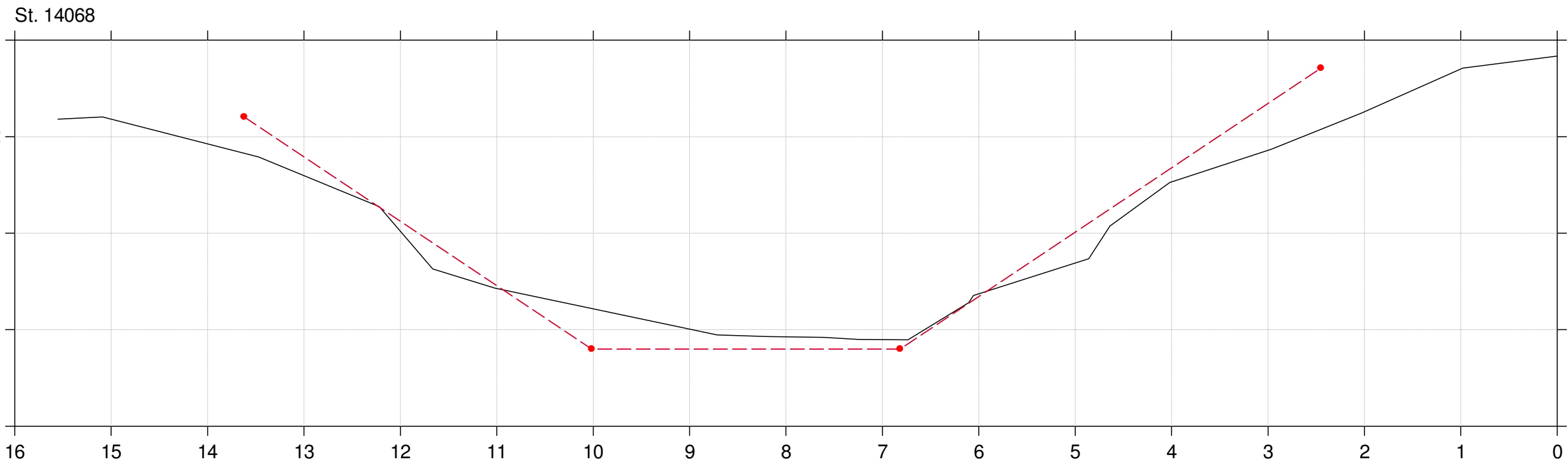

Lodret akse : Kote i m DVR90, skala 1:50

Vandret akse : Afstand i m, skala 1:50

Tværfiler af opmålt skikkelse,  
tidligere regulativskikkelse og fællesregulativ-skikkelse

- Fællesregulativ skikkelse
- Tidligere regulativskikkelse
- Opmålt skikkelse

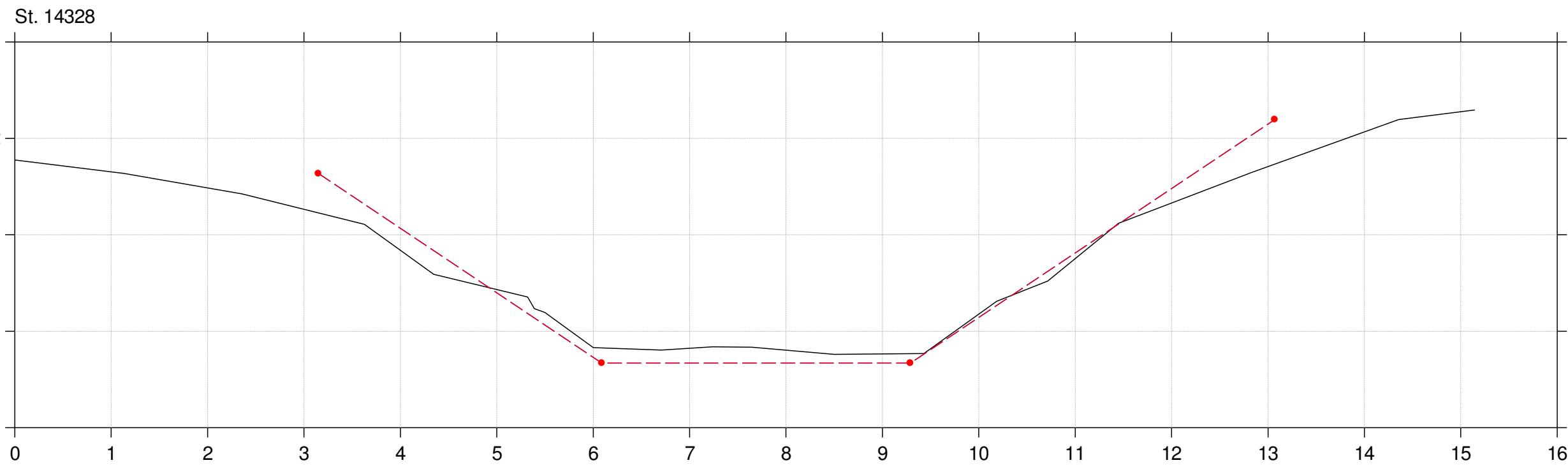
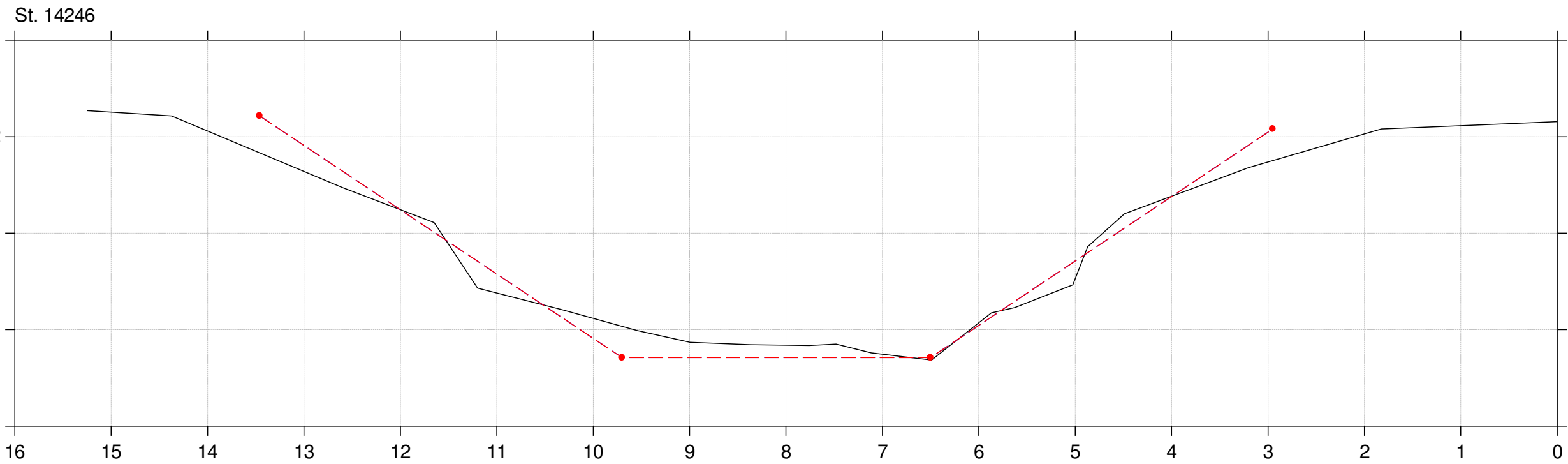

Lodret akse : Kote i m DVR90, skala 1:50

Vandret akse : Afstand i m, skala 1:50

Tværfiler af opmålt skikkelse,  
tidligere regulativskikkelse og fællesregulativ-skikkelse

- Fællesregulativ skikkelse
- Tidligere regulativskikkelse
- Opmålt skikkelse

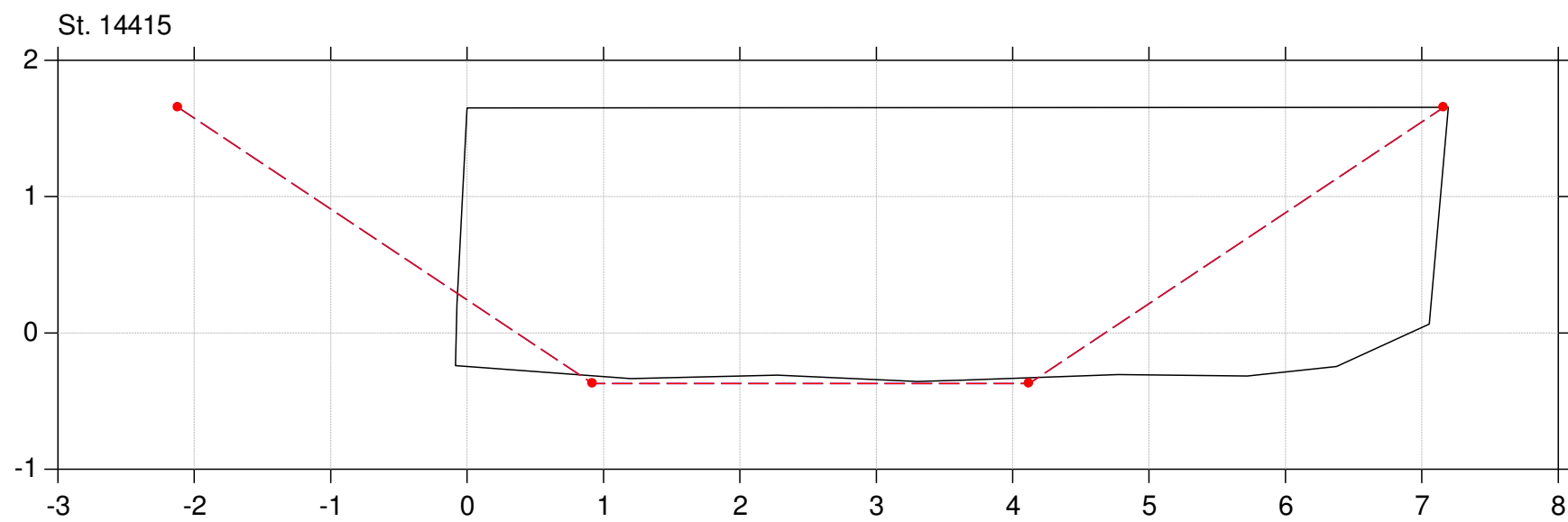
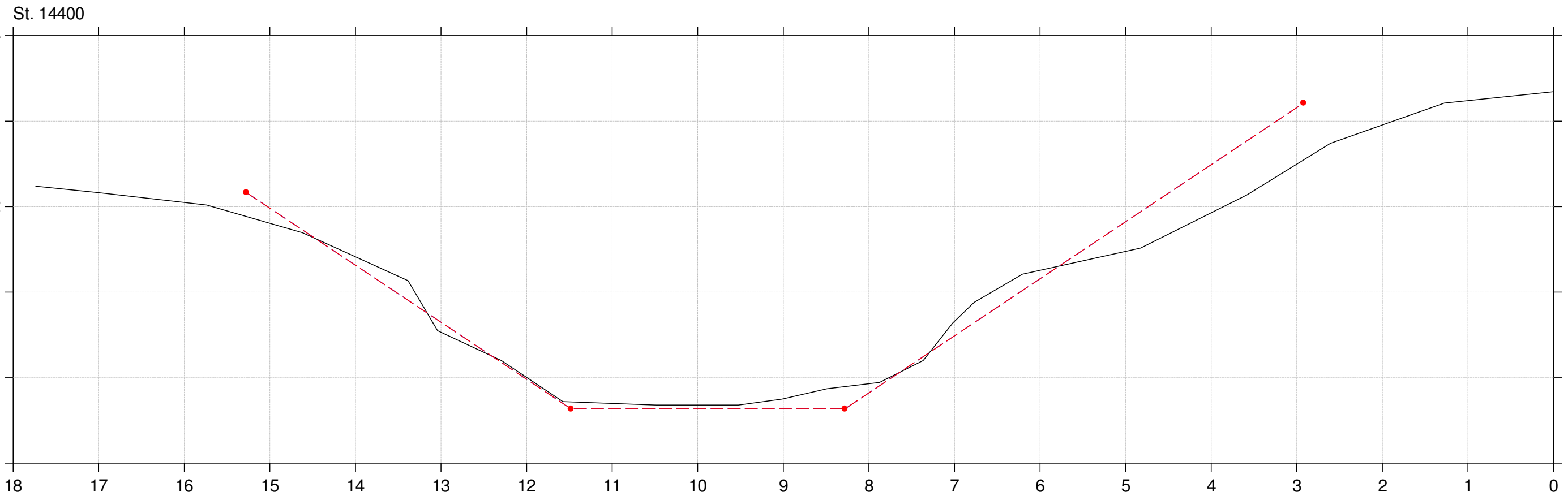

Lodret akse : Kote i m DVR90, skala 1:50

Vandret akse : Afstand i m, skala 1:50

Tværfiler af opmålt skikkelse,  
tidligere regulativskikkelse og fællesregulativ-skikkelse

- Fællesregulativ skikkelse
- Tidligere regulativskikkelse
- Opmålt skikkelse

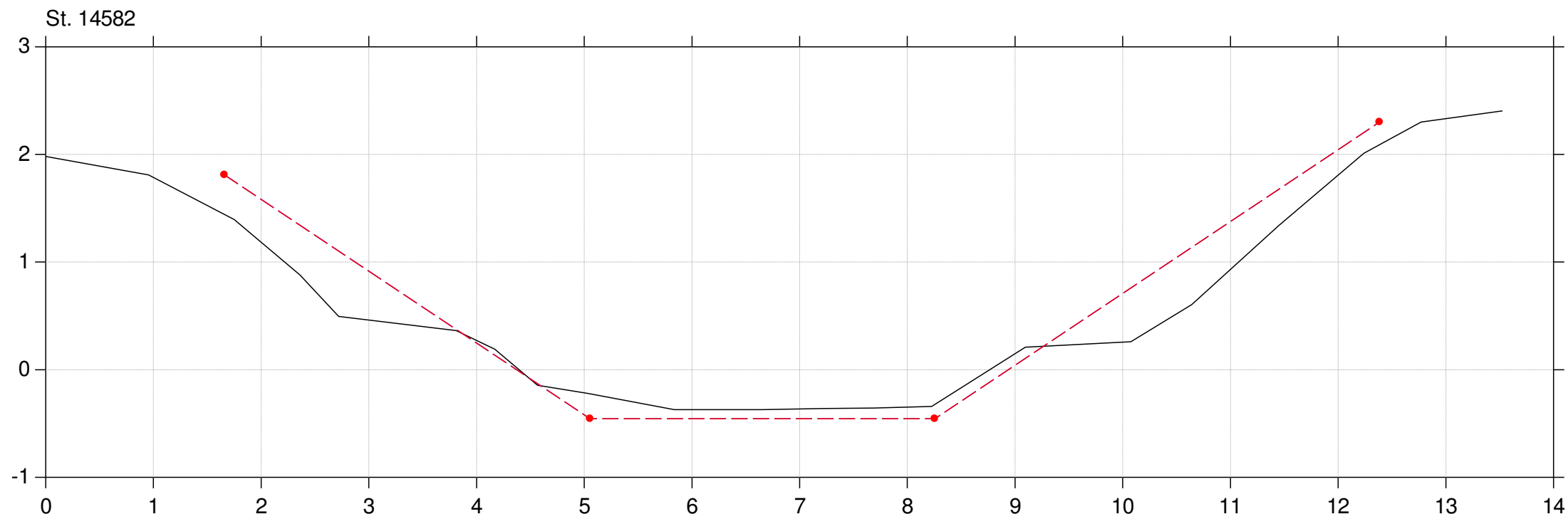
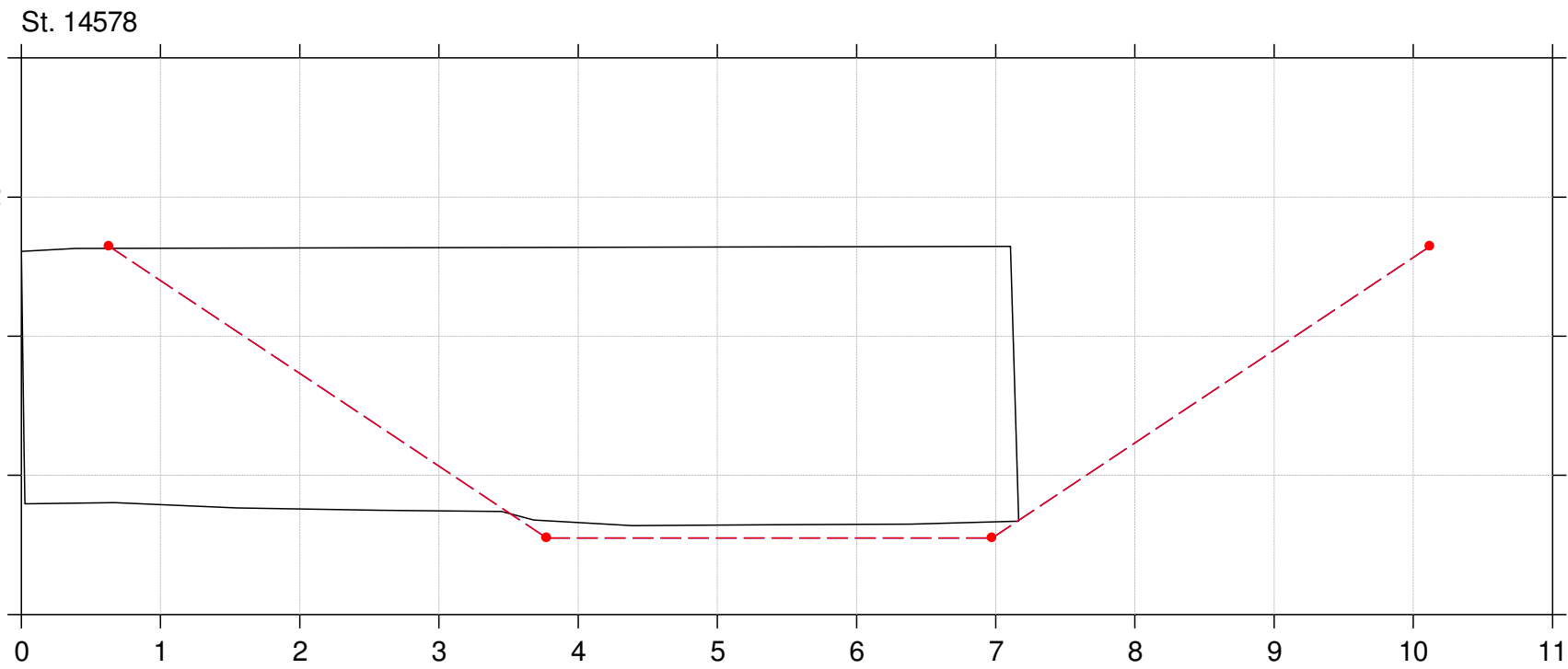

Lodret akse : Kote i m DVR90, skala 1:50

Vandret akse : Afstand i m, skala 1:50

Tværfiler af opmålt skikkelse,  
tidligere regulativskikkelse og fællesregulativ-skikkelse

- Fællesregulativ skikkelse
- Tidligere regulativskikkelse
- Opmålt skikkelse

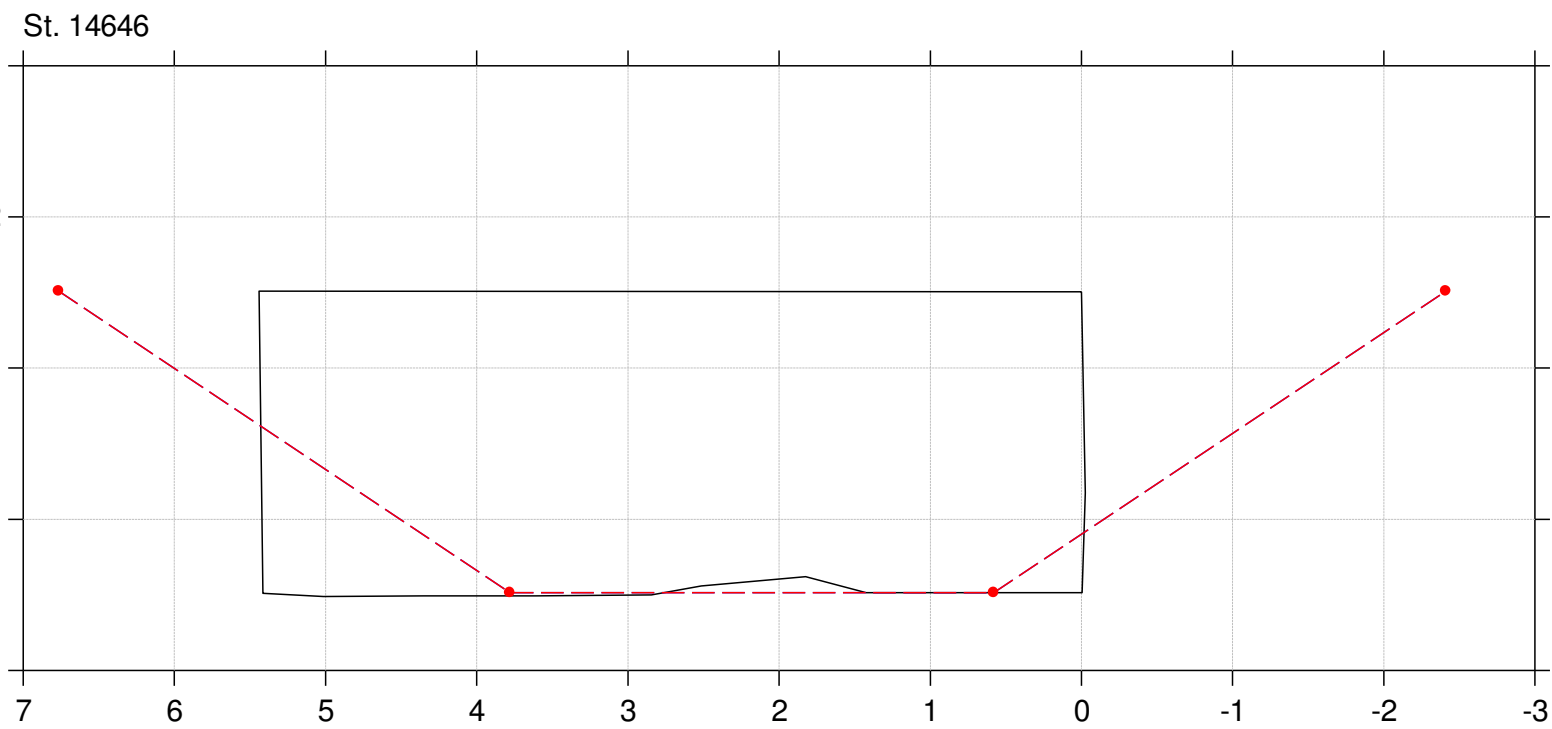
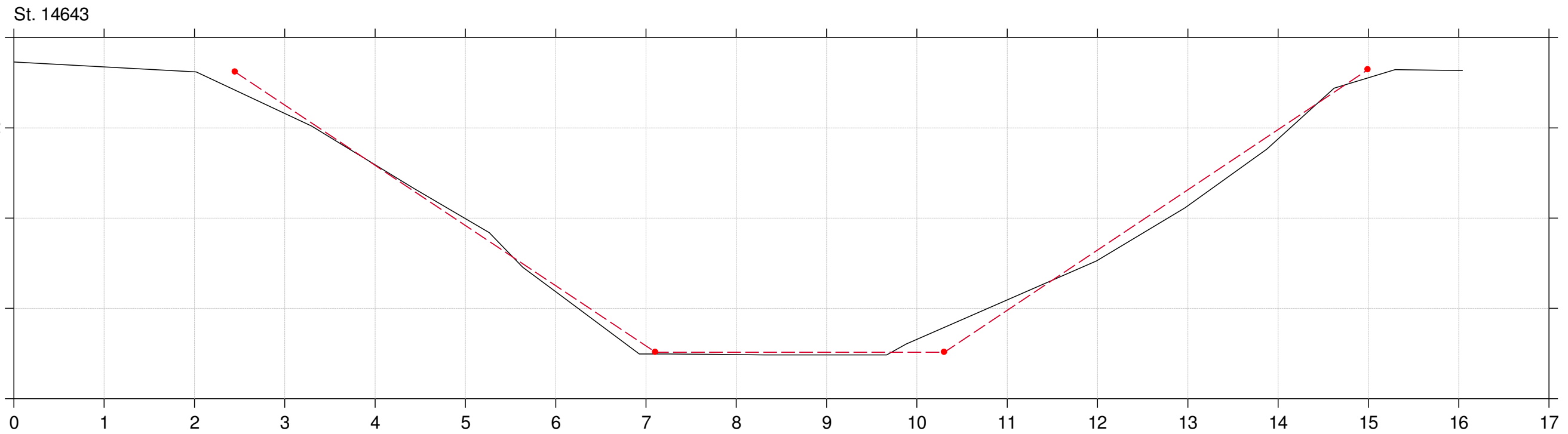

Lodret akse : Kote i m DVR90, skala 1:50

Vandret akse : Afstand i m, skala 1:50

Tværfiler af opmålt skikkelse,  
tidligere regulativskikkelse og fællesregulativ-skikkelse

- Fællesregulativ skikkelse
- Tidligere regulativskikkelse
- Opmålt skikkelse

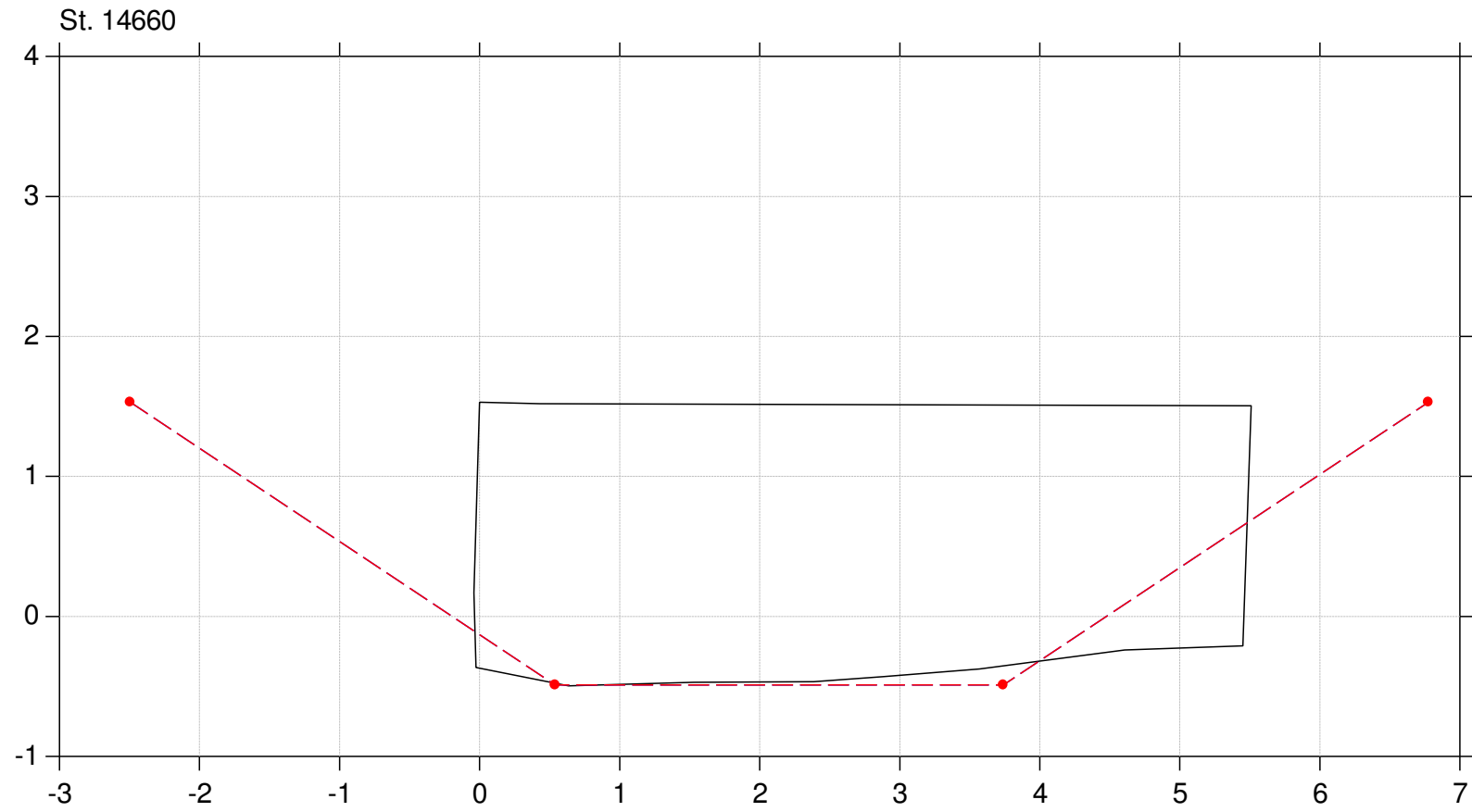

Lodret akse : Kote i m DVR90, skala 1:50

Vandret akse : Afstand i m, skala 1:50

Tværfiler af opmålt skikkelse,  
tidligere regulativskikkelse og fællesregulativ-skikkelse

- Fællesregulativ skikkelse
- Tidligere regulativskikkelse
- Opmålt skikkelse

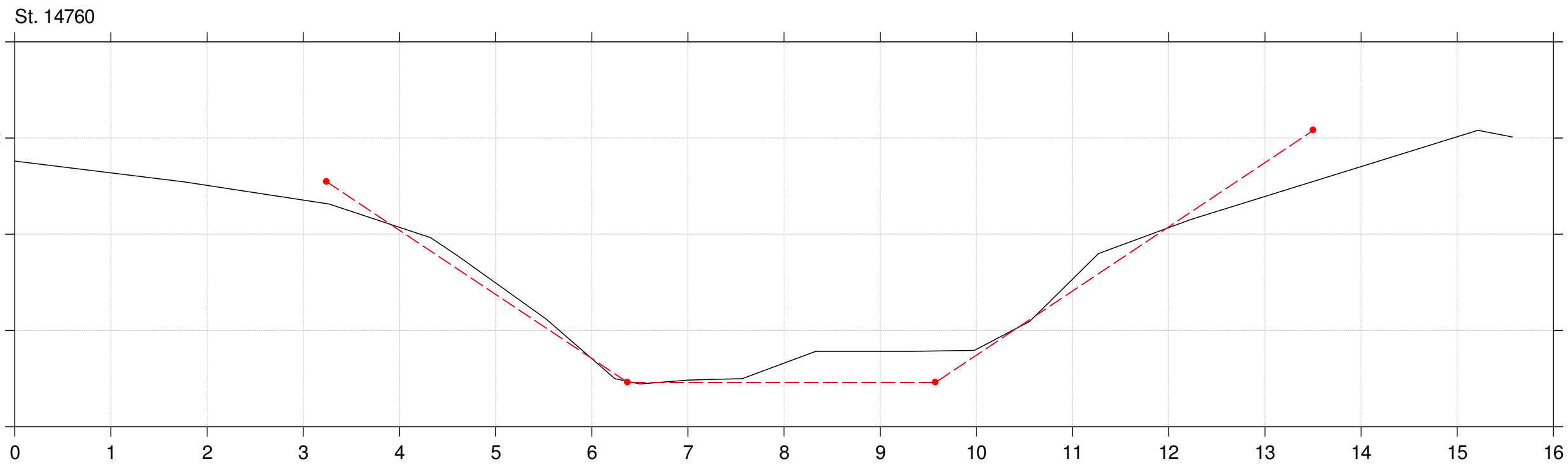
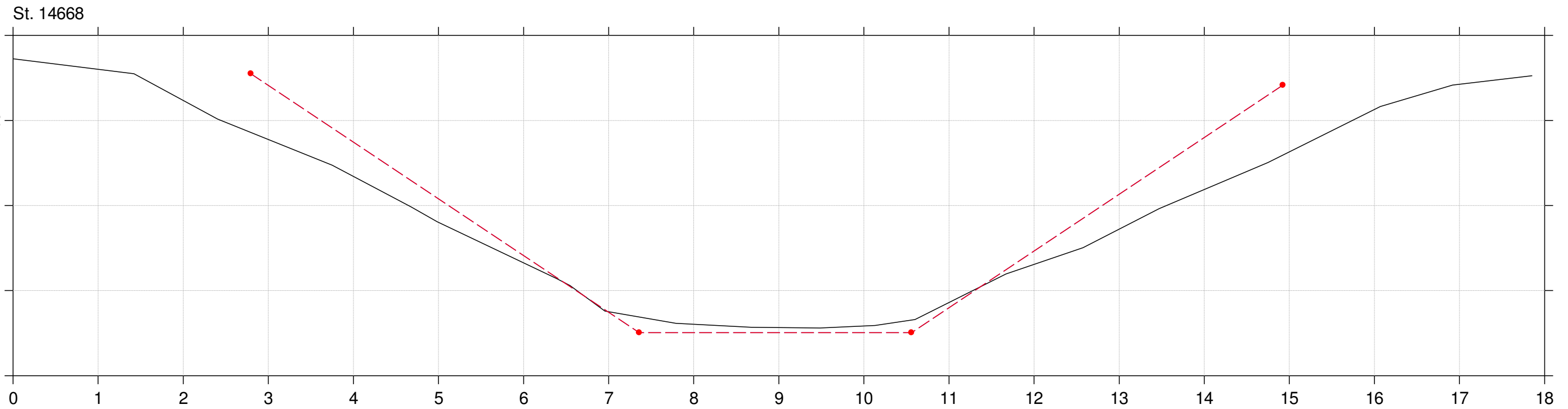

Lodret akse : Kote i m DVR90, skala 1:50

Vandret akse : Afstand i m, skala 1:50

Tværfiler af opmålt skikkelse,  
tidligere regulativskikkelse og fællesregulativ-skikkelse

- Fællesregulativ skikkelse
- Tidligere regulativskikkelse
- Opmålt skikkelse

St. 14863

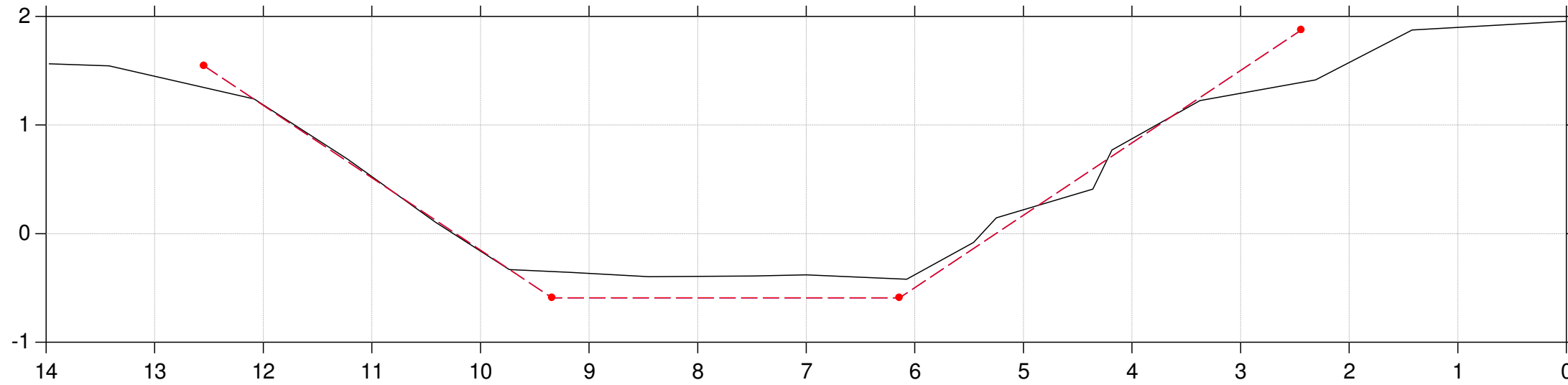

St. 14964

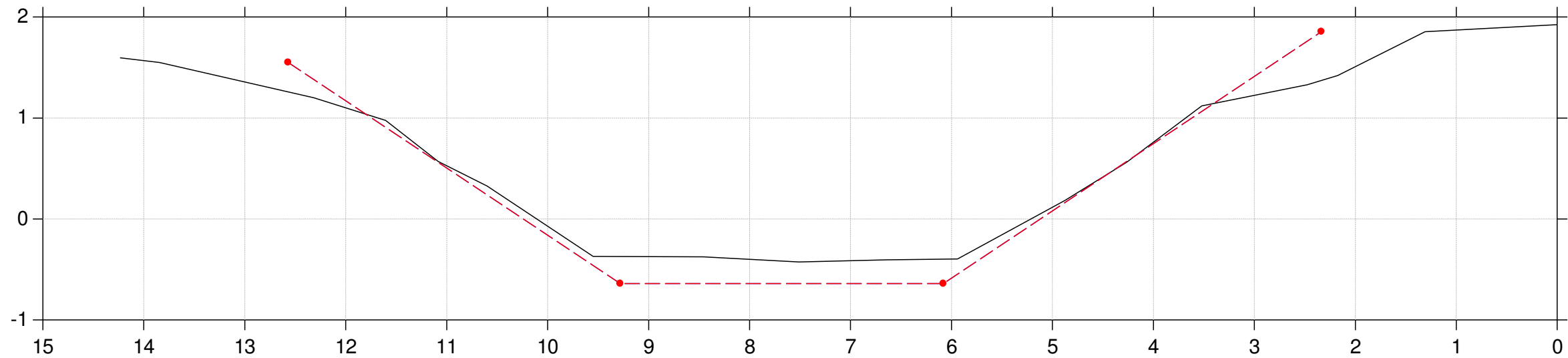



Lodret akse : Kote i m DVR90, skala 1:50

Vandret akse : Afstand i m, skala 1:50

Tværfiler af opmålt skikkelse,  
tidligere regulativskikkelse og fællesregulativ-skikkelse

- Fællesregulativ skikkelse
- Tidligere regulativskikkelse
- Opmålt skikkelse

St. 15037

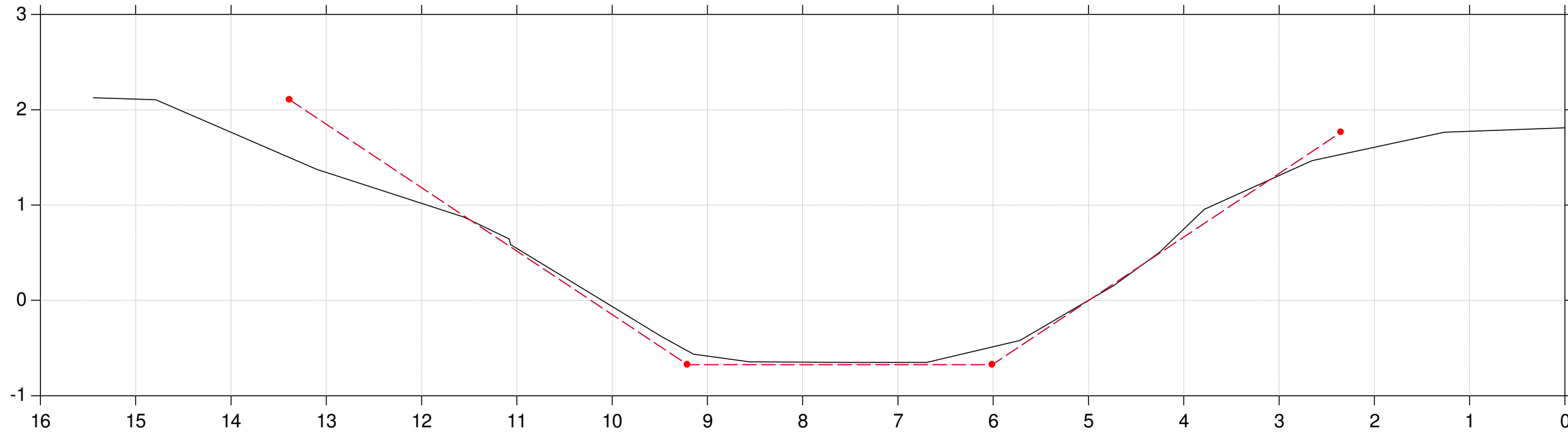

St. 15041

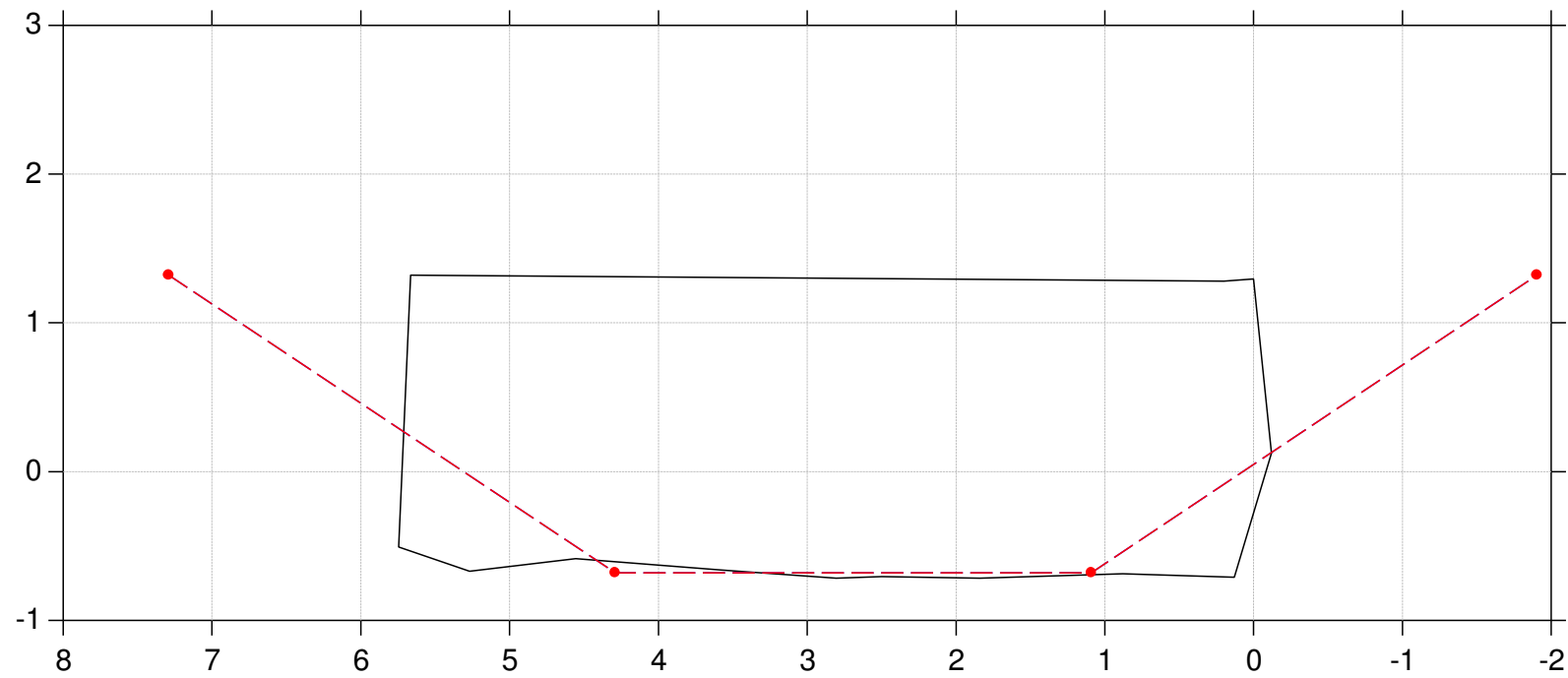

Lodret akse : Kote i m DVR90, skala 1:50

Vandret akse : Afstand i m, skala 1:50

Tværfiler af opmålt skikkelse,  
tidligere regulativskikkelse og fællesregulativ-skikkelse

- Fællesregulativ skikkelse
- Tidligere regulativskikkelse
- Opmålt skikkelse

St. 15046

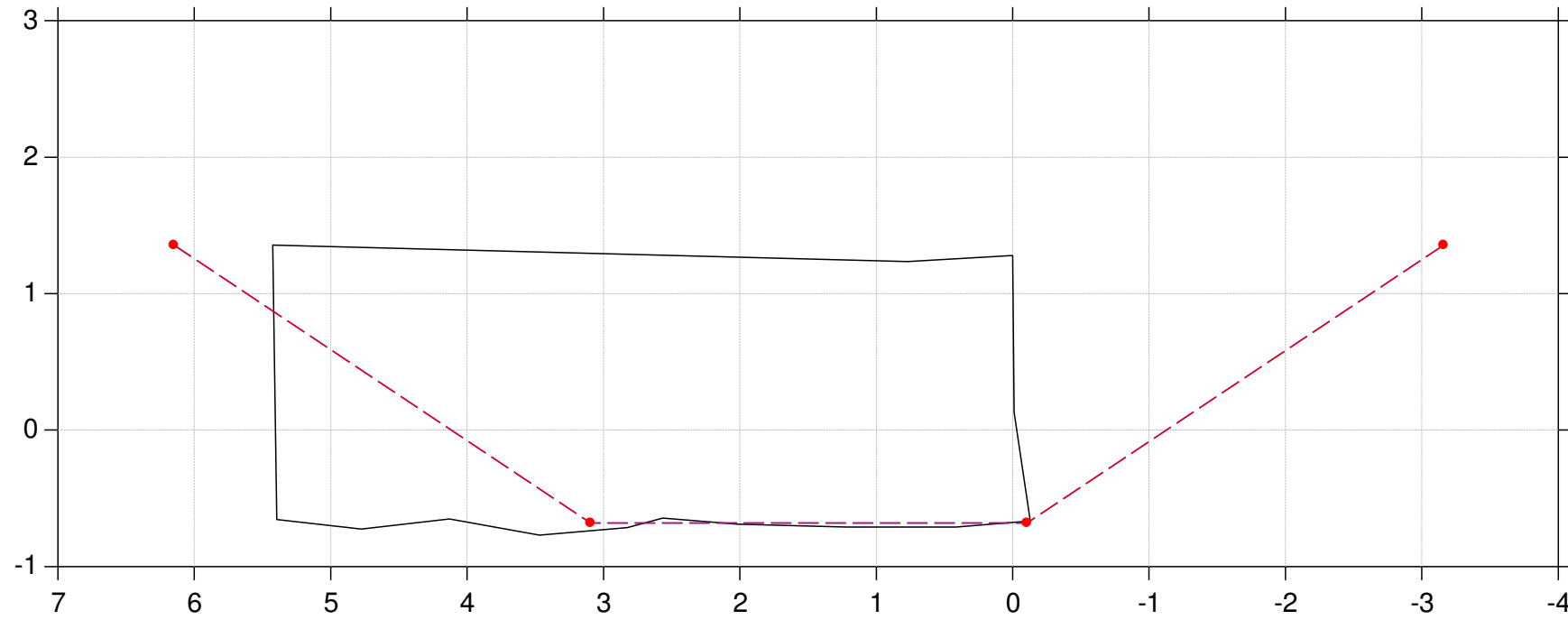

St. 15049

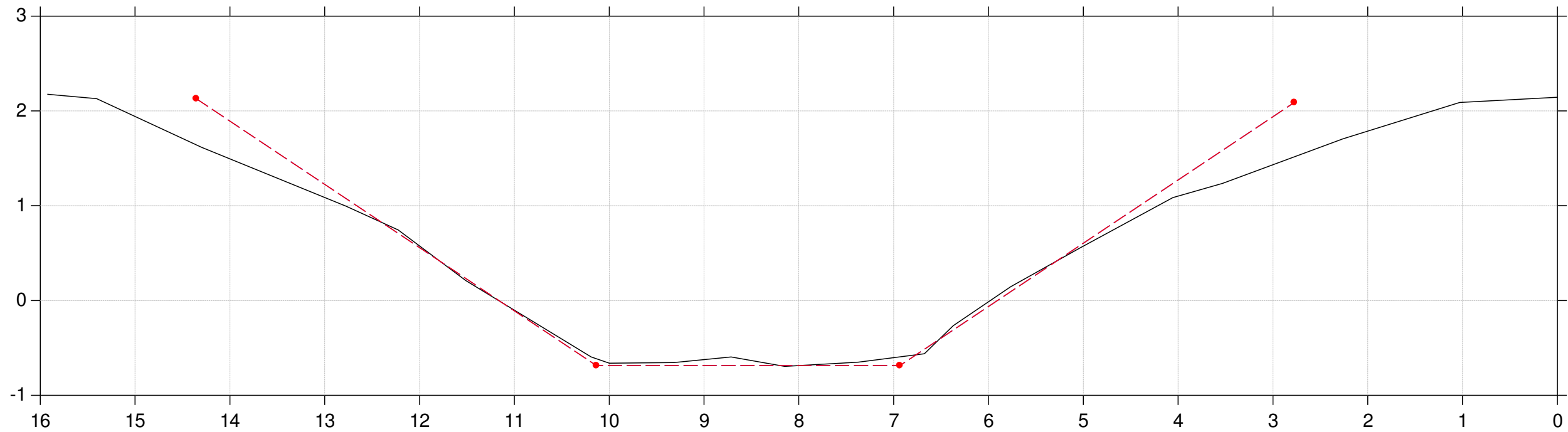

Lodret akse : Kote i m DVR90, skala 1:50

Vandret akse : Afstand i m, skala 1:50

Tværfiler af opmålt skikkelse,  
tidligere regulativskikkelse og fællesregulativ-skikkelse

- Fællesregulativ skikkelse
- Tidligere regulativskikkelse
- Opmålt skikkelse

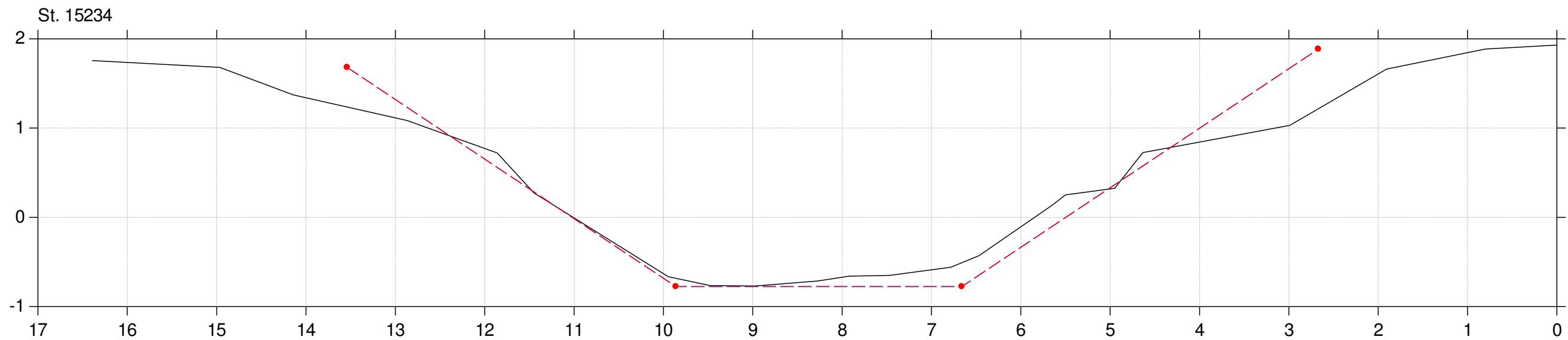
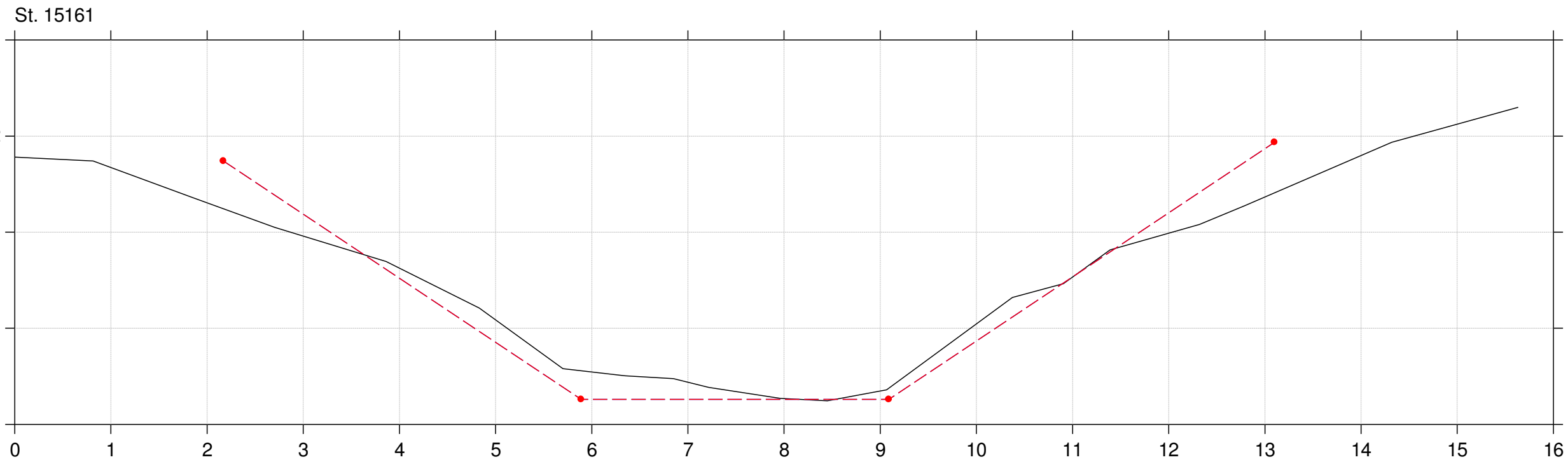

Lodret akse : Kote i m DVR90, skala 1:50

Vandret akse : Afstand i m, skala 1:50

Tværfiler af opmålt skikkelse,  
tidligere regulativskikkelse og fællesregulativ-skikkelse

- Fællesregulativ skikkelse
- Tidligere regulativskikkelse
- Opmålt skikkelse

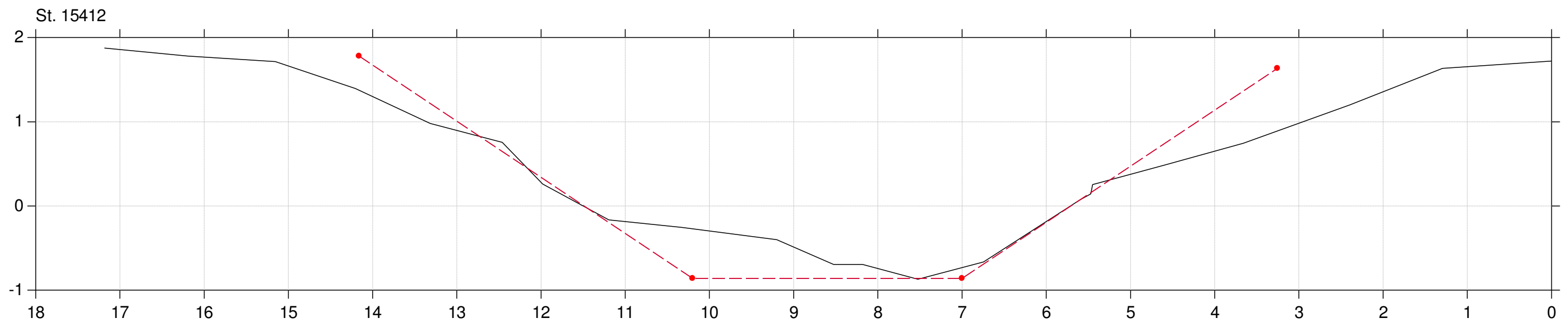
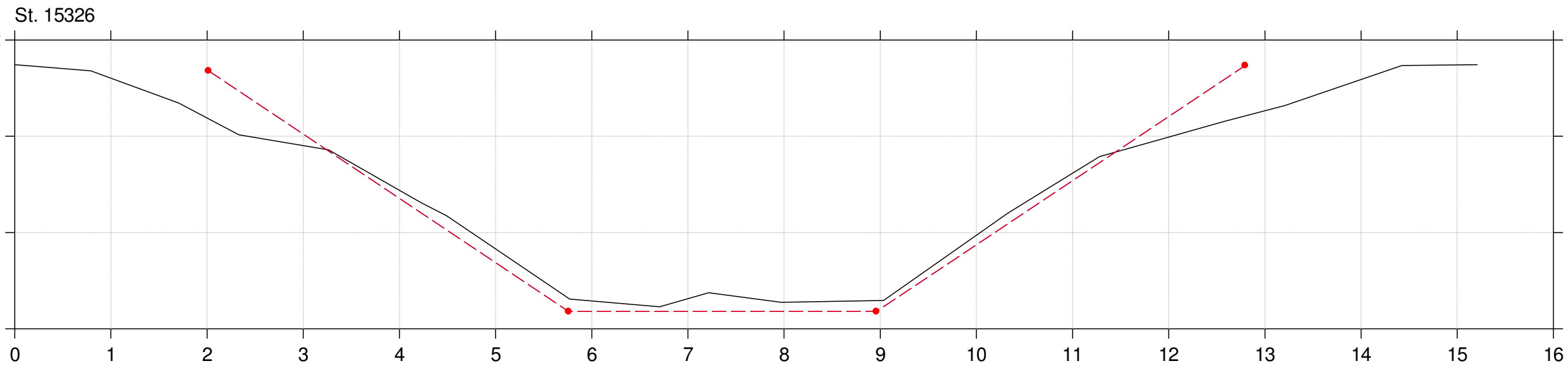

Lodret akse : Kote i m DVR90, skala 1:50

Vandret akse : Afstand i m, skala 1:50

Tværfiler af opmålt skikkelse,  
tidligere regulativskikkelse og fællesregulativ-skikkelse

- Fællesregulativ skikkelse
- Tidligere regulativskikkelse
- Opmålt skikkelse

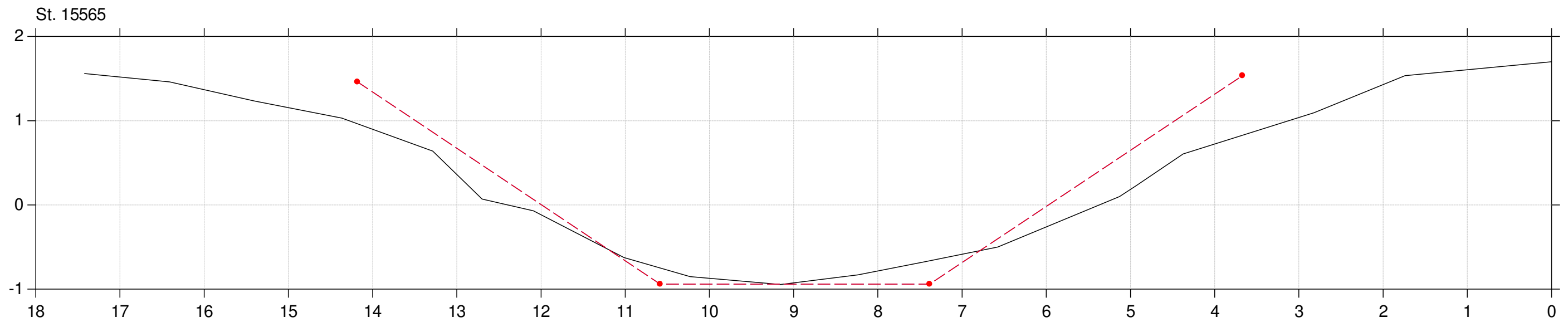
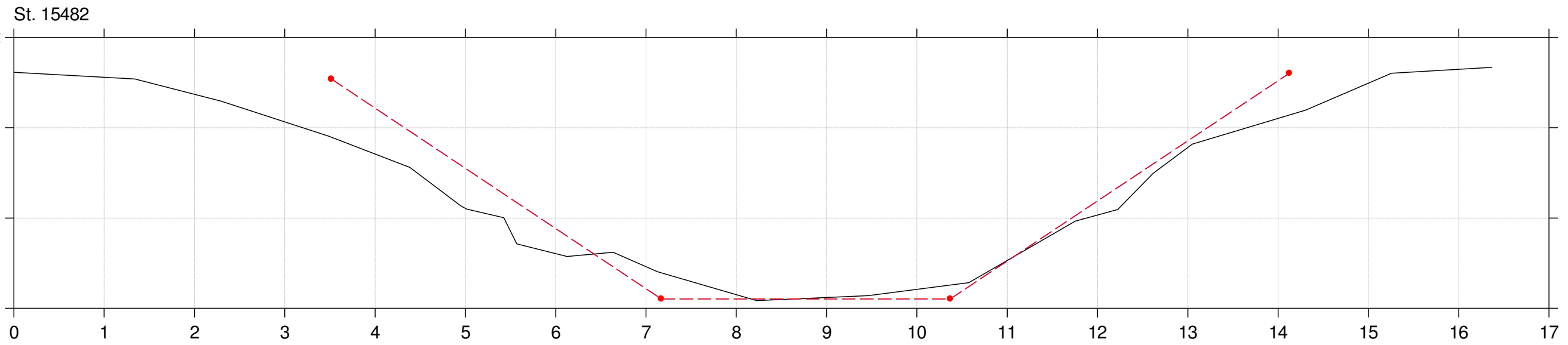

Lodret akse : Kote i m DVR90, skala 1:50

Vandret akse : Afstand i m, skala 1:50

Tværfiler af opmålt skikkelse,  
tidligere regulativskikkelse og fællesregulativ-skikkelse

- Fællesregulativ skikkelse
- Tidligere regulativskikkelse
- Opmålt skikkelse

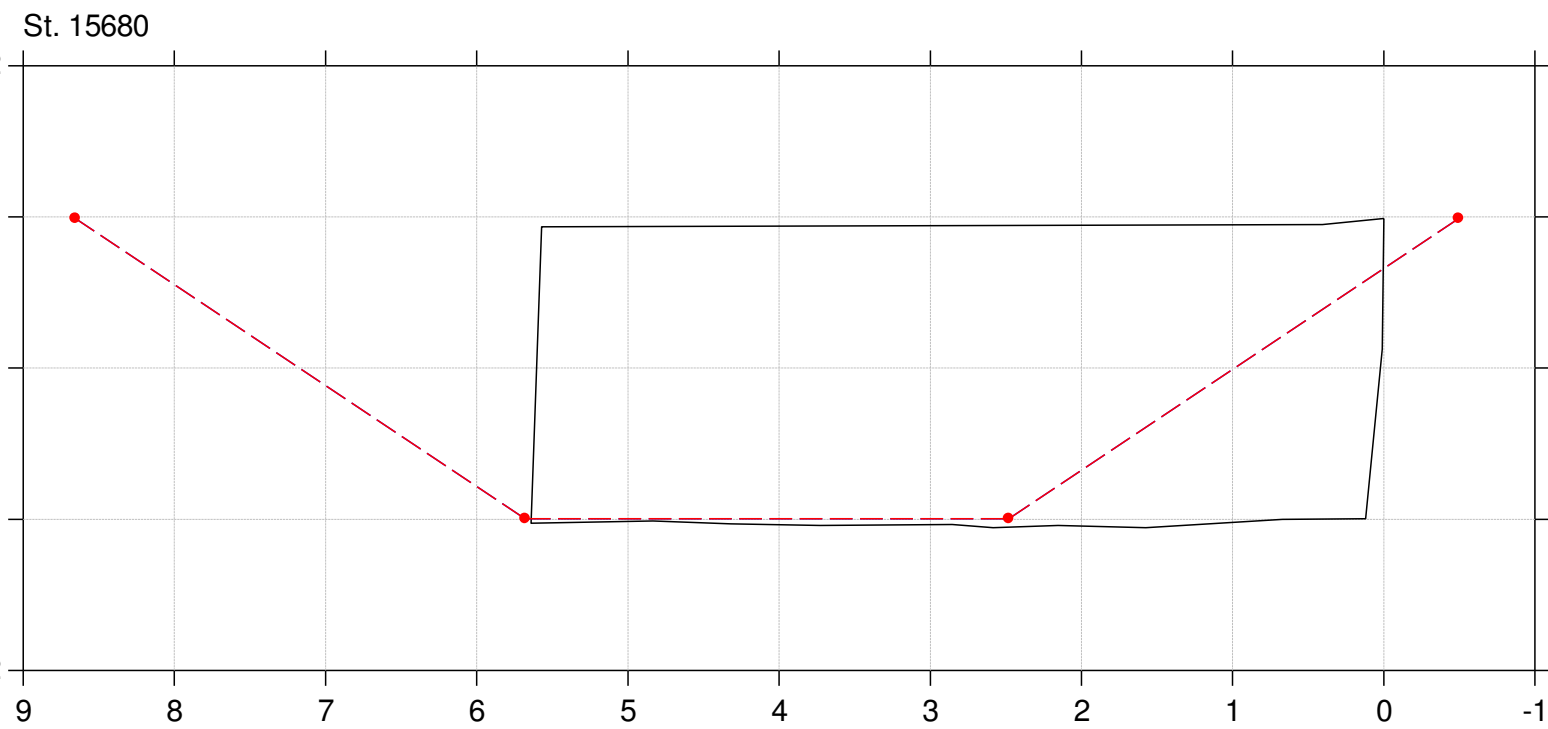
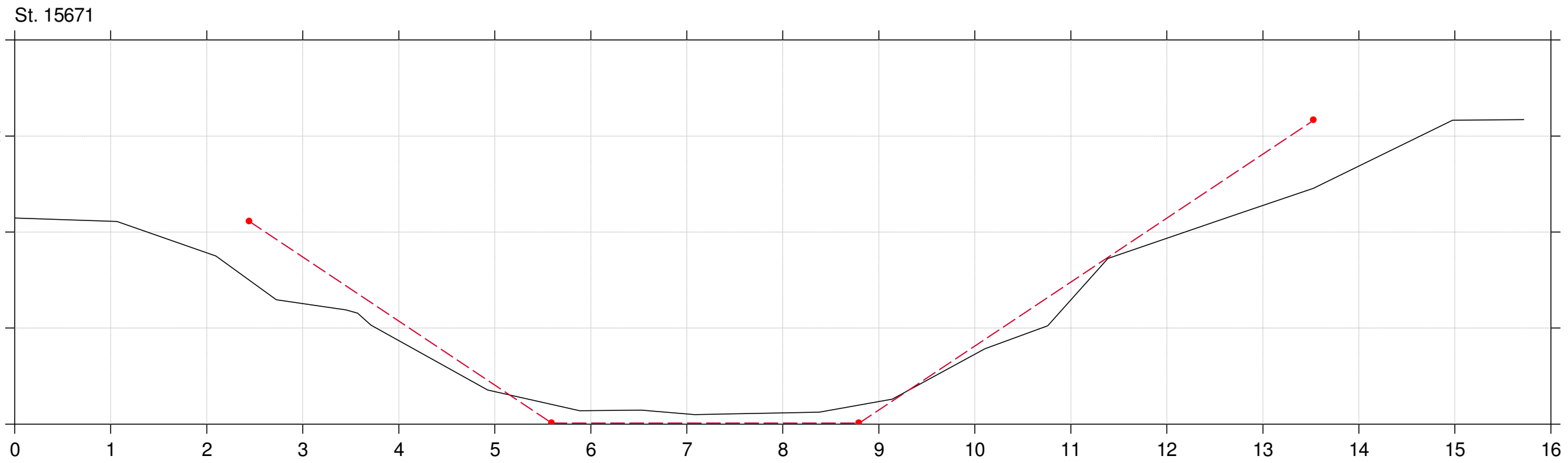

Lodret akse : Kote i m DVR90, skala 1:50

Vandret akse : Afstand i m, skala 1:50

Tværfiler af opmålt skikkelse,  
tidligere regulativskikkelse og fællesregulativ-skikkelse

- Fællesregulativ skikkelse
- Tidligere regulativskikkelse
- Opmålt skikkelse

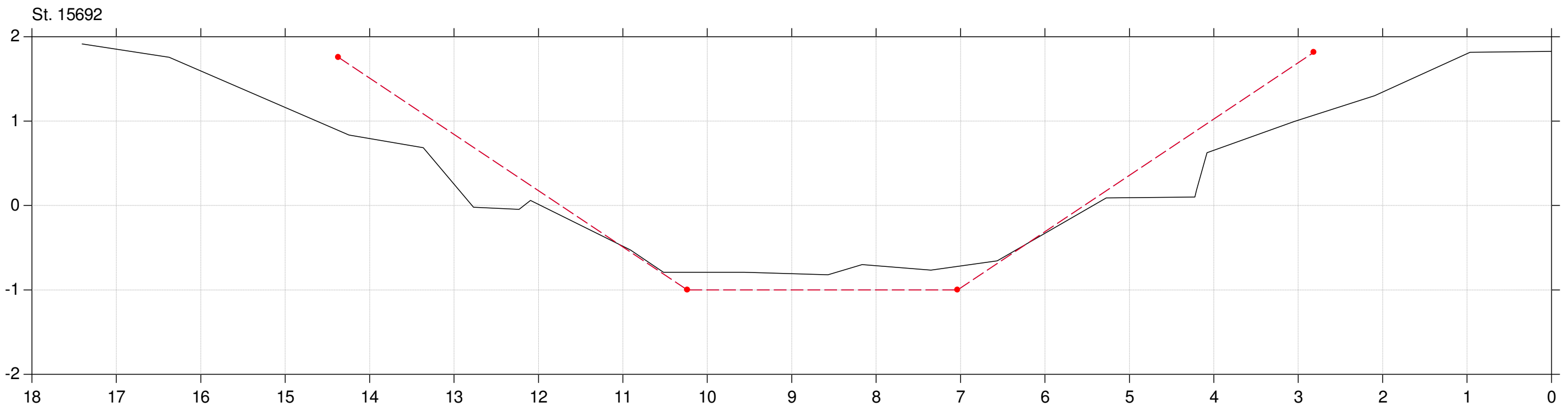
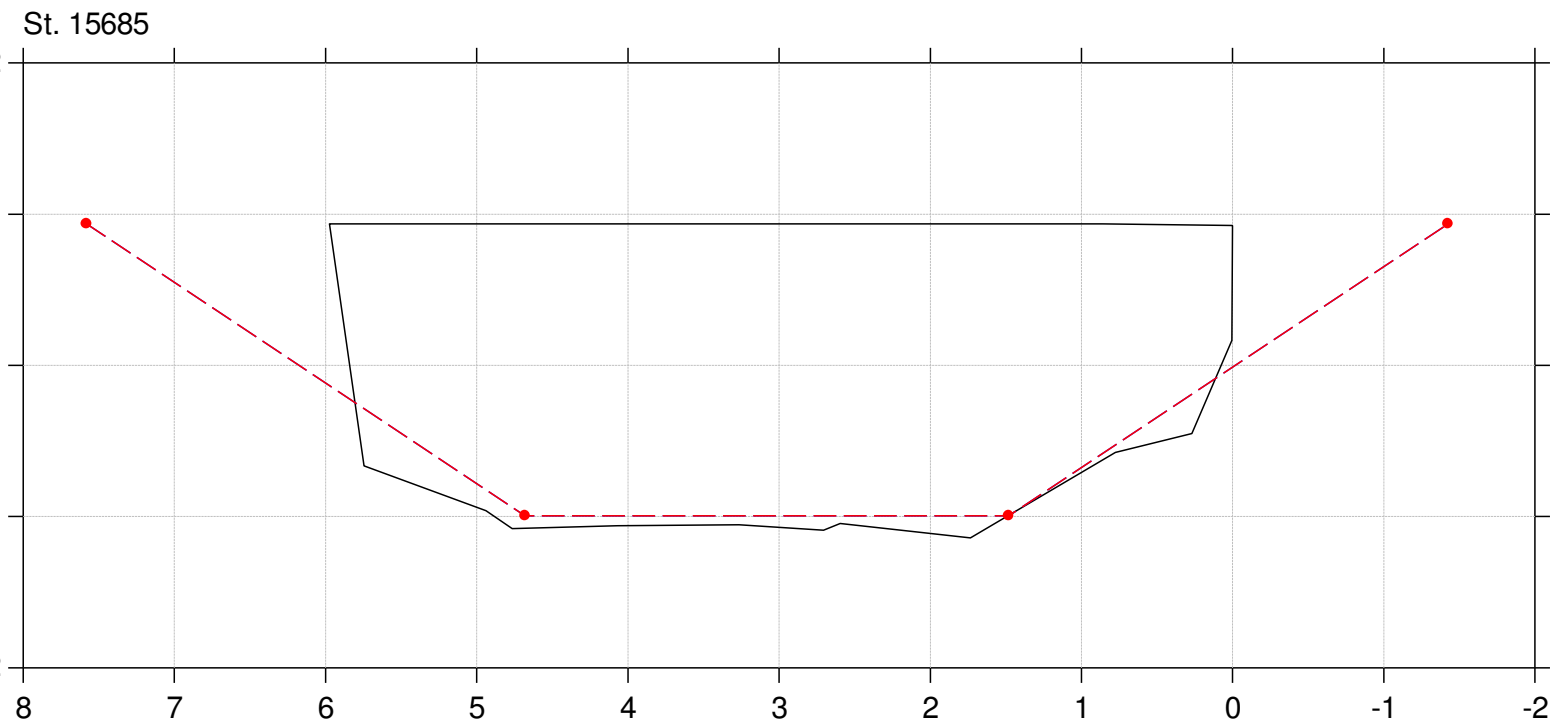

Lodret akse : Kote i m DVR90, skala 1:50

Vandret akse : Afstand i m, skala 1:50

Tværfiler af opmålt skikkelse,  
tidligere regulativskikkelse og fællesregulativ-skikkelse

- Fællesregulativ skikkelse
- Tidligere regulativskikkelse
- Opmålt skikkelse

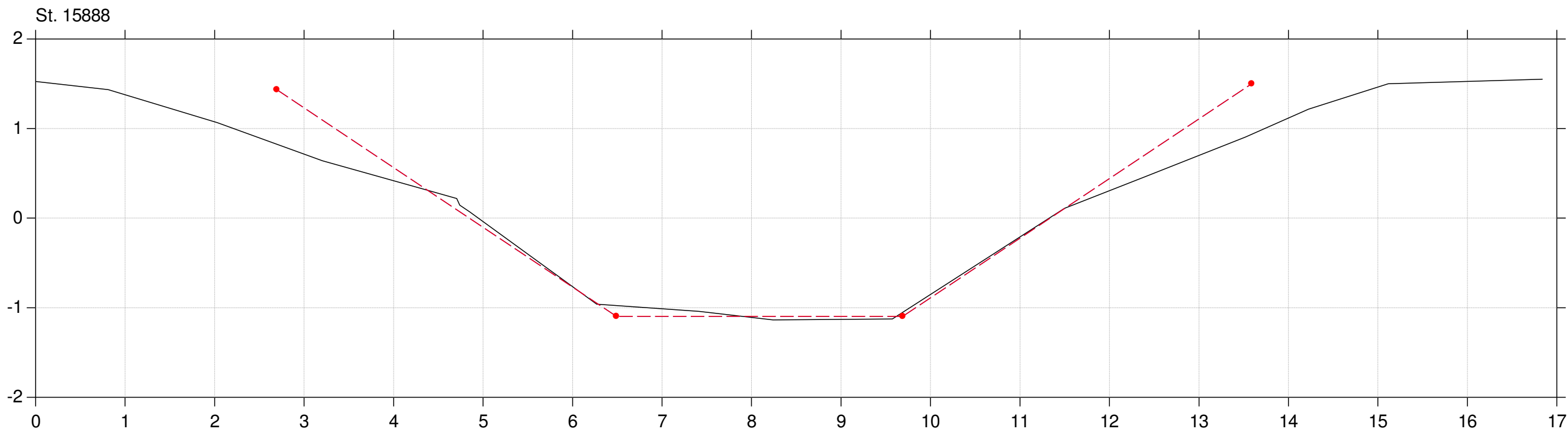
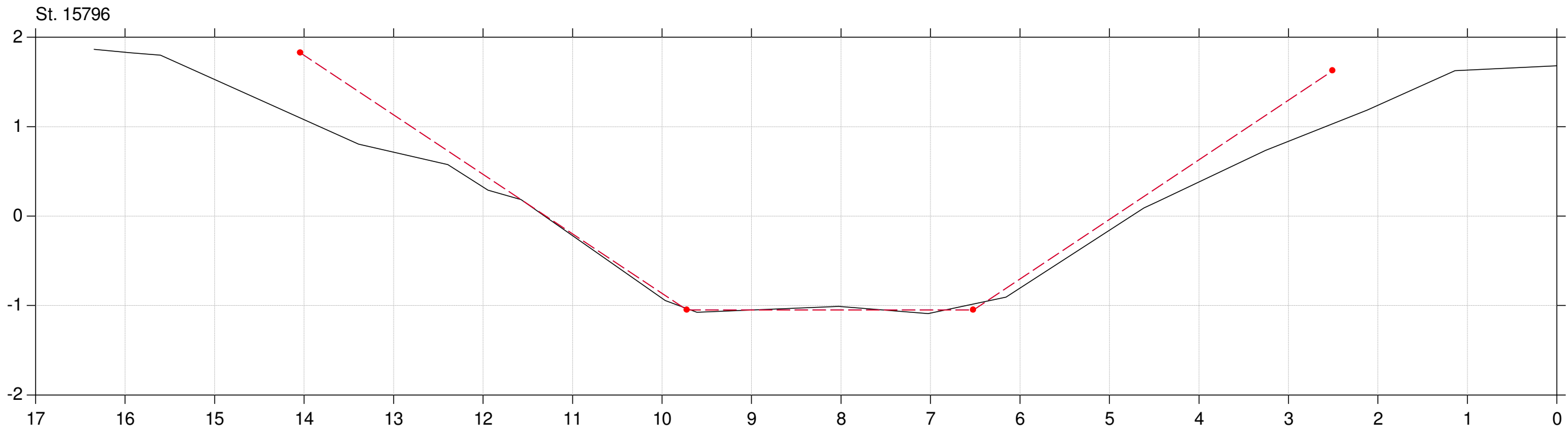



Lodret akse : Kote i m DVR90, skala 1:50

Vandret akse : Afstand i m, skala 1:50

Tværfiler af opmålt skikkelse,  
tidligere regulativskikkelse og fællesregulativ-skikkelse

- Fællesregulativ skikkelse
- Tidligere regulativskikkelse
- Opmålt skikkelse

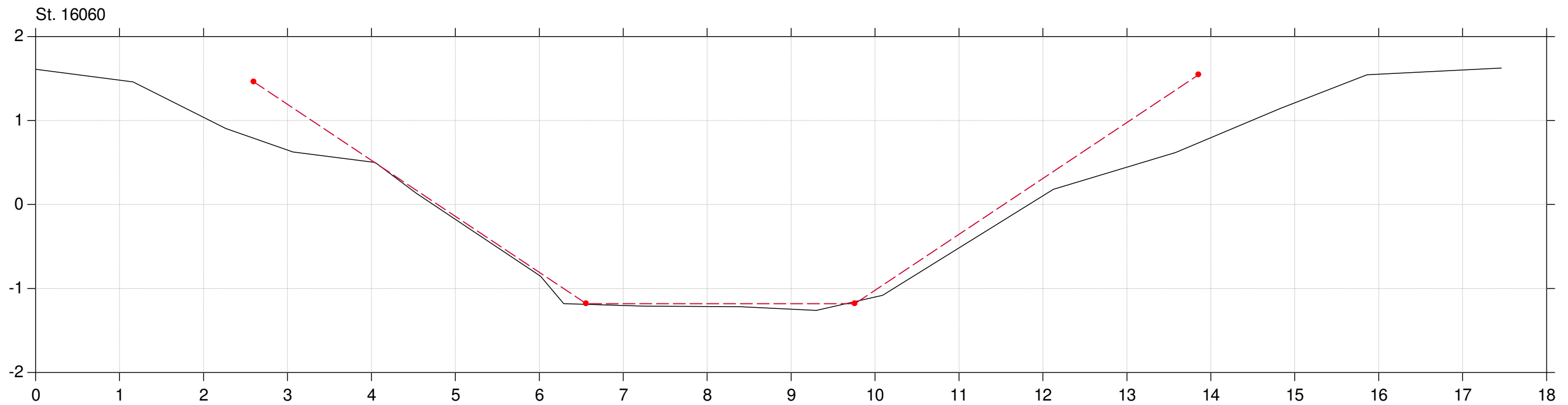
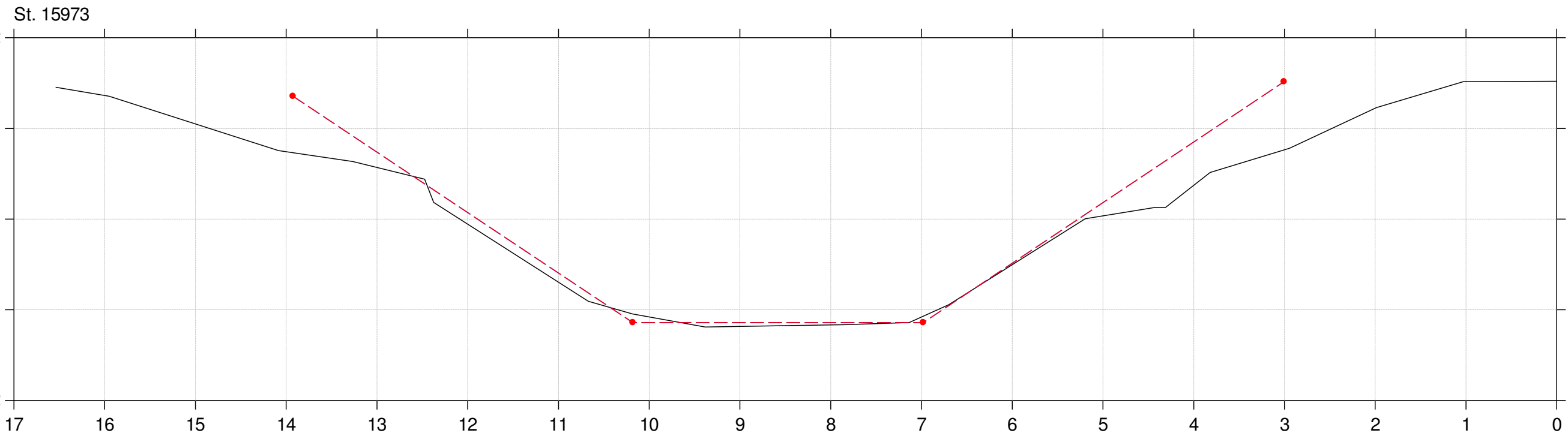

Lodret akse : Kote i m DVR90, skala 1:50

Vandret akse : Afstand i m, skala 1:50

Tværfiler af opmålt skikkelse,  
tidligere regulativskikkelse og fællesregulativ-skikkelse

- Fællesregulativ skikkelse
- Tidligere regulativskikkelse
- Opmålt skikkelse

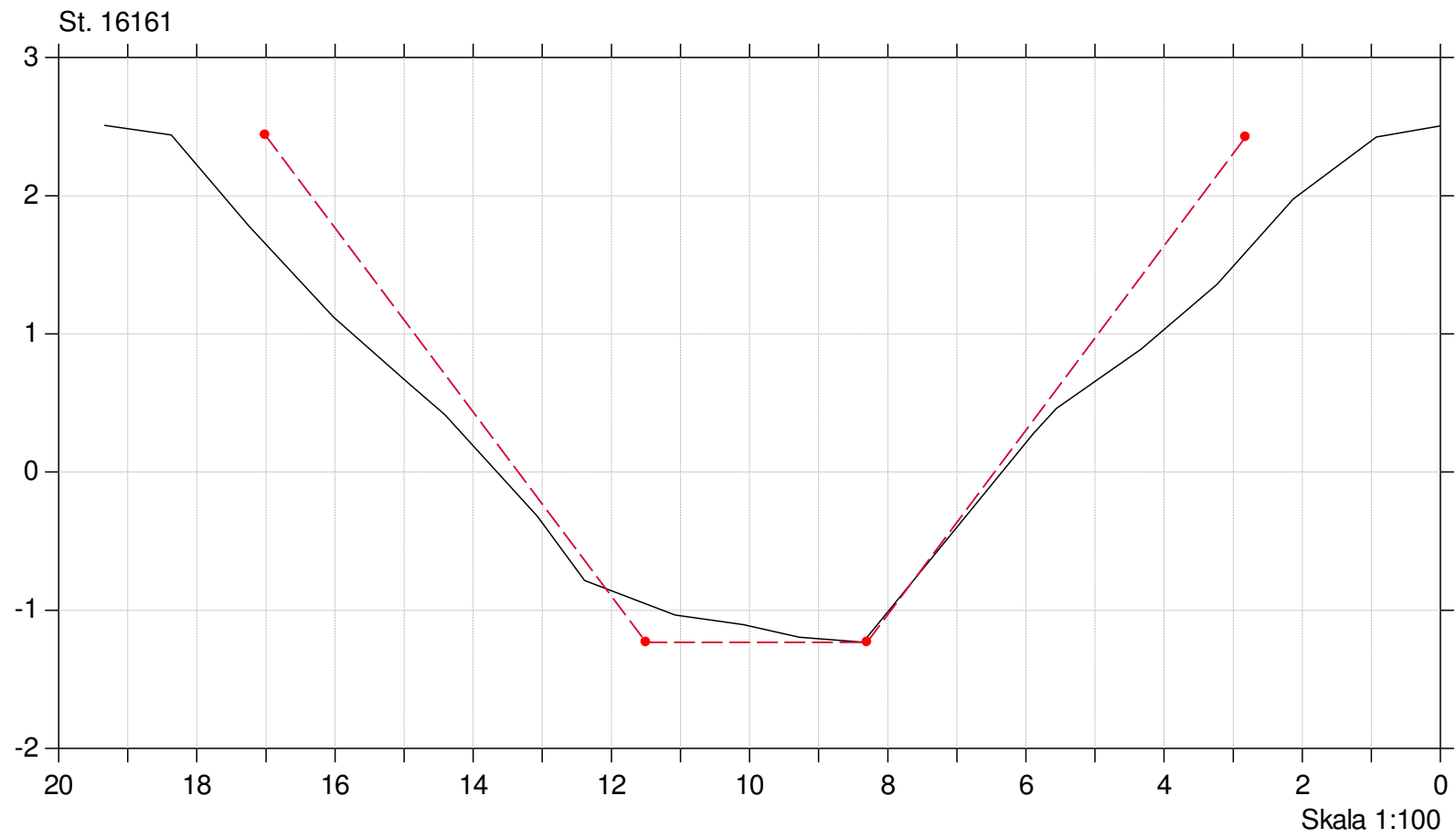

Lodret akse : Kote i m DVR90, skala 1:50

Vandret akse : Afstand i m, skala 1:50

Tværfiler af opmålt skikkelse,  
tidligere regulativskikkelse og fællesregulativ-skikkelse

- Fællesregulativ skikkelse
- Tidligere regulativskikkelse
- Opmålt skikkelse

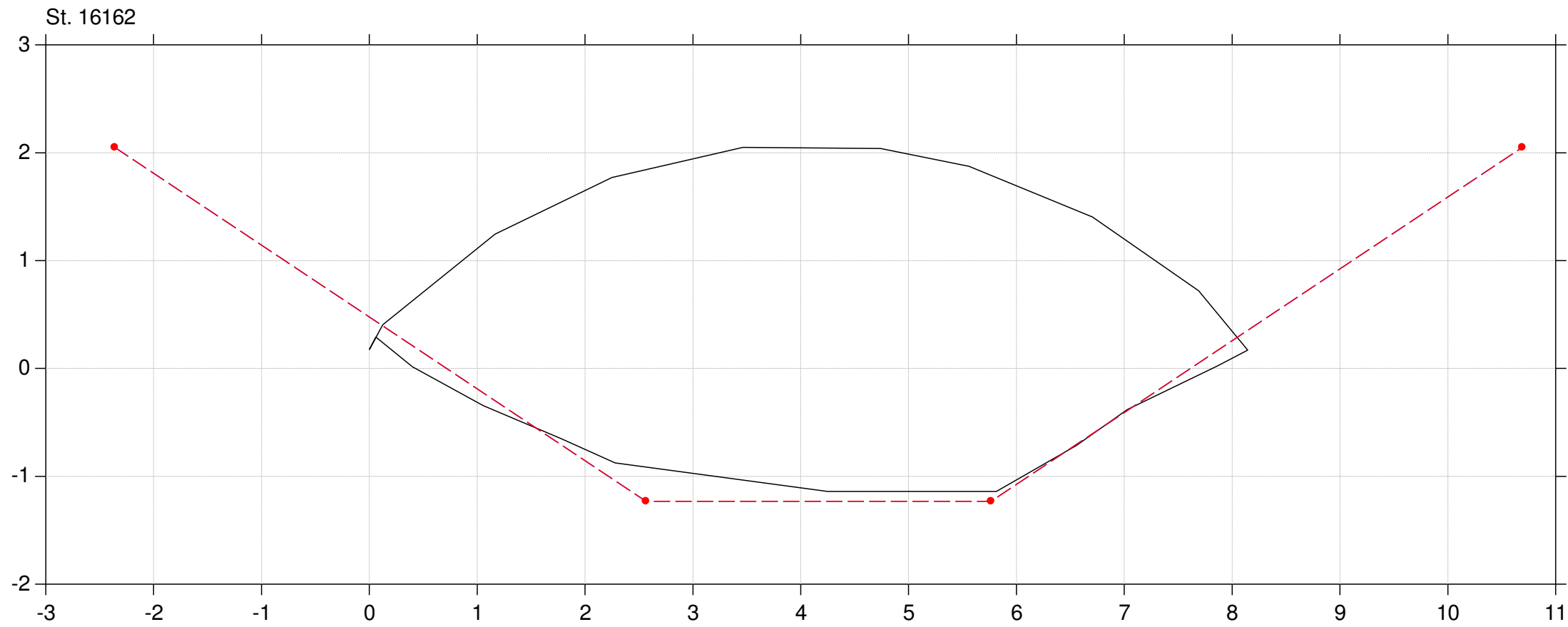

Lodret akse : Kote i m DVR90, skala 1:50

Vandret akse : Afstand i m, skala 1:50

Tværfiler af opmålt skikkelse,  
tidligere regulativskikkelse og fællesregulativ-skikkelse

- Fællesregulativ skikkelse
- Tidligere regulativskikkelse
- Opmålt skikkelse

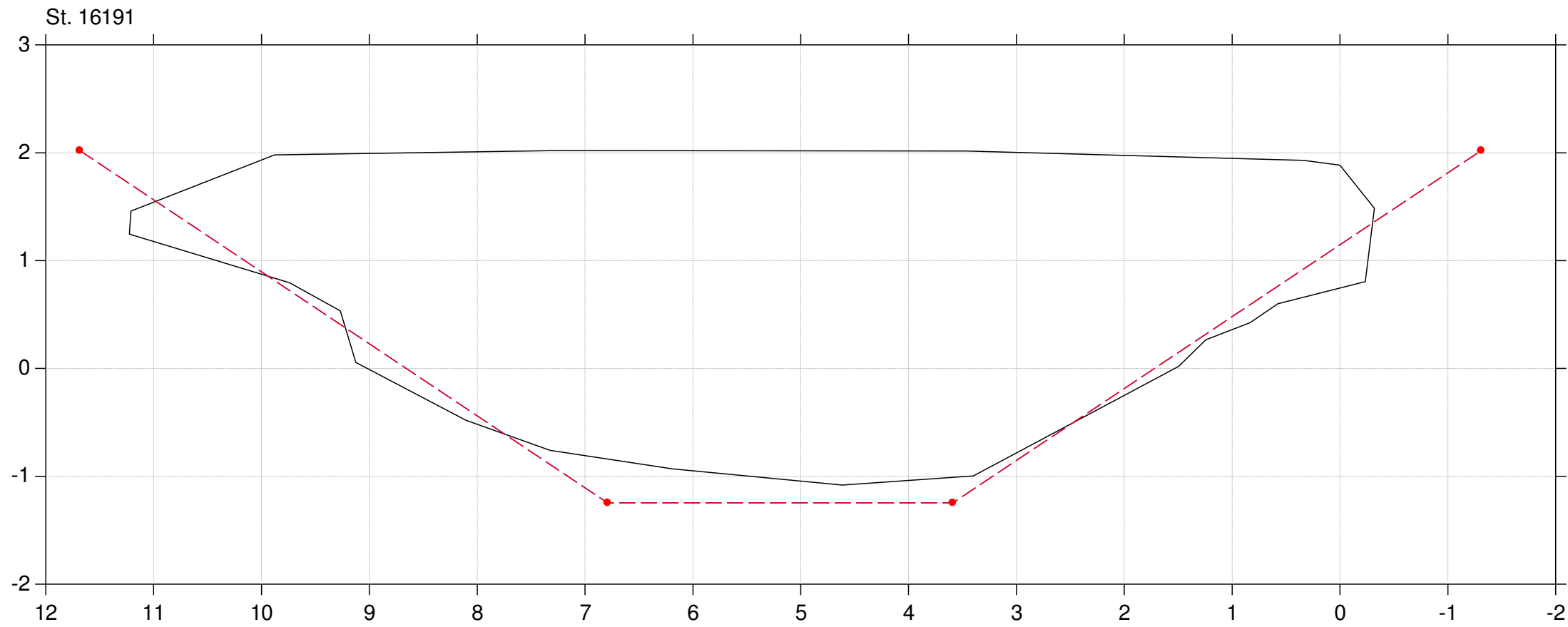

Lodret akse : Kote i m DVR90, skala 1:50

Vandret akse : Afstand i m, skala 1:50

Tværfiler af opmålt skikkelse,  
tidligere regulativskikkelse og fællesregulativ-skikkelse

- Fællesregulativ skikkelse
- Tidligere regulativskikkelse
- Opmålt skikkelse

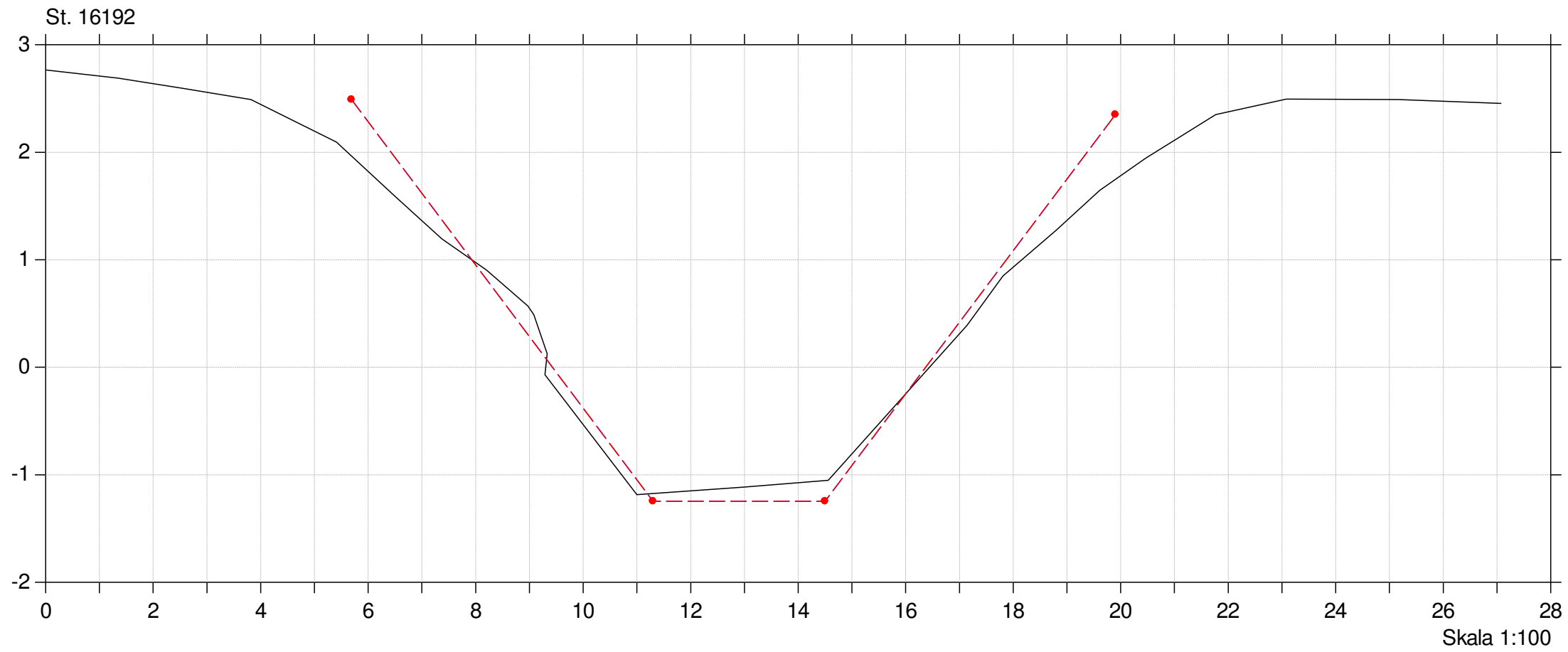

Lodret akse : Kote i m DVR90, skala 1:50

Vandret akse : Afstand i m, skala 1:50

Tværfiler af opmålt skikkelse,  
tidligere regulativskikkelse og fællesregulativ-skikkelse

- Fællesregulativ skikkelse
- Tidligere regulativskikkelse
- Opmålt skikkelse

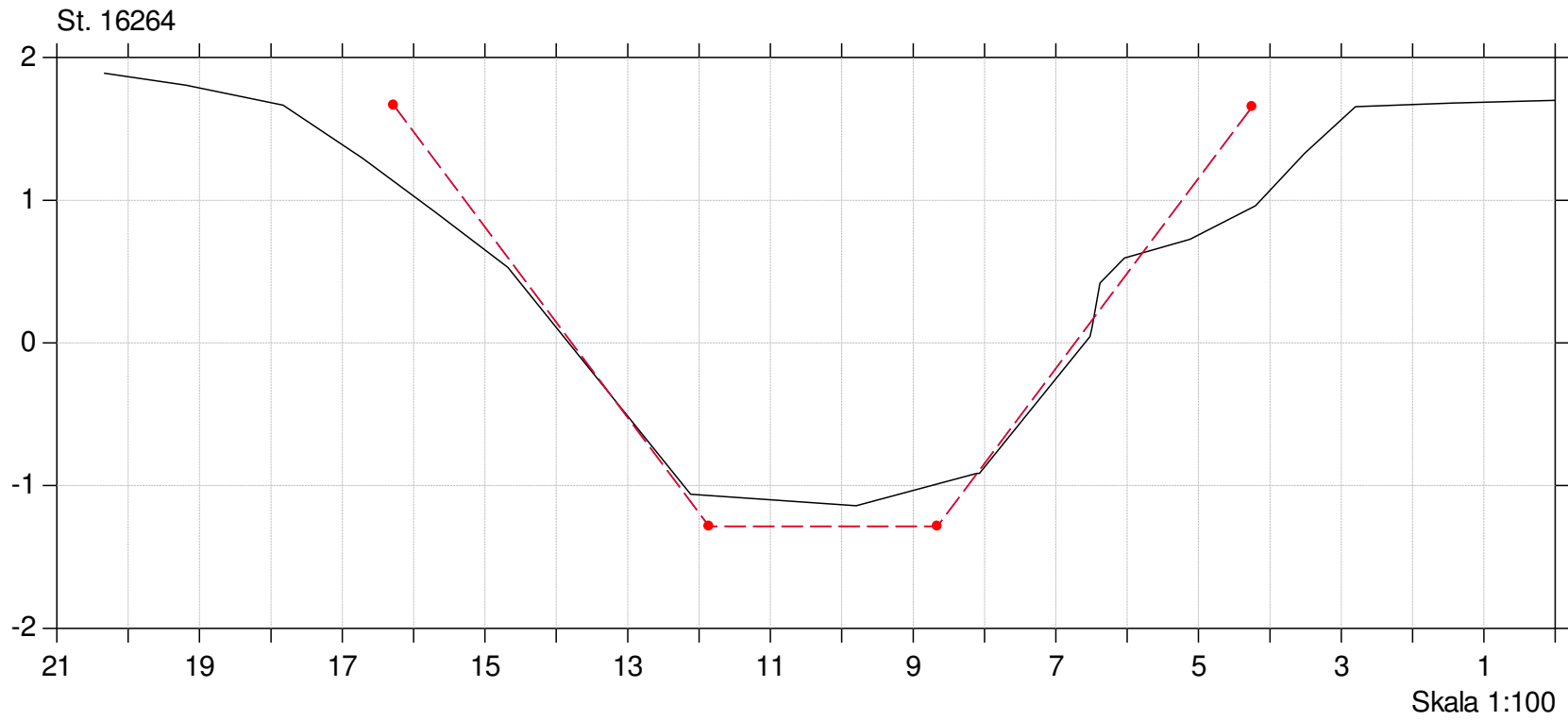

Lodret akse : Kote i m DVR90, skala 1:50

Vandret akse : Afstand i m, skala 1:50

Tværfiler af opmålt skikkelse,  
tidligere regulativskikkelse og fællesregulativ-skikkelse

- Fællesregulativ skikkelse
- Tidligere regulativskikkelse
- Opmålt skikkelse

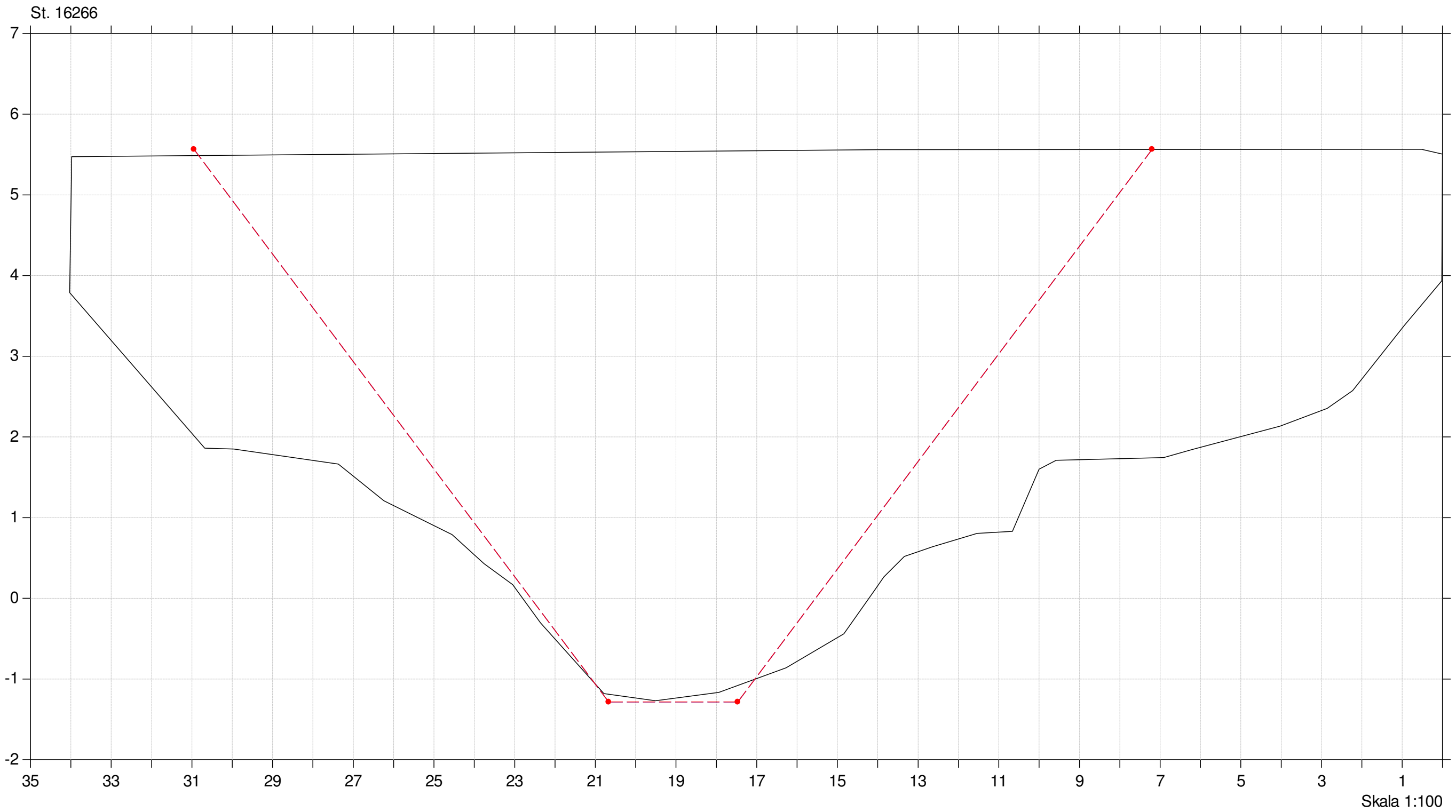

Lodret akse : Kote i m DVR90, skala 1:50

Vandret akse : Afstand i m, skala 1:50

Tværfiler af opmålt skikkelse,  
tidligere regulativskikkelse og fællesregulativ-skikkelse

- Fællesregulativ skikkelse
- Tidligere regulativskikkelse
- Opmålt skikkelse

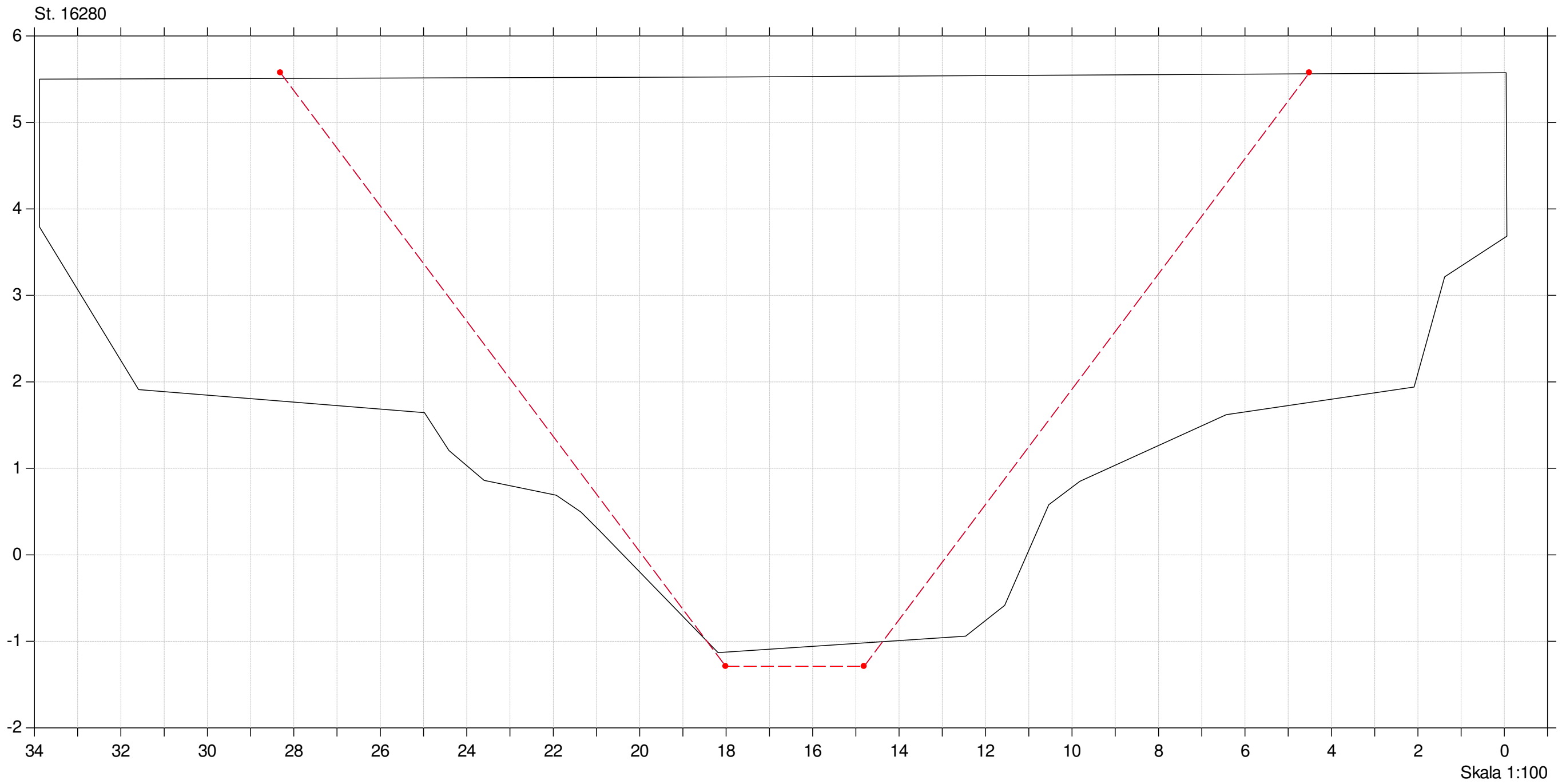



Lodret akse : Kote i m DVR90, skala 1:50

Vandret akse : Afstand i m, skala 1:50

Tværfiler af opmålt skikkelse,  
tidligere regulativskikkelse og fællesregulativ-skikkelse

- Fællesregulativ skikkelse
- Tidligere regulativskikkelse
- Opmålt skikkelse

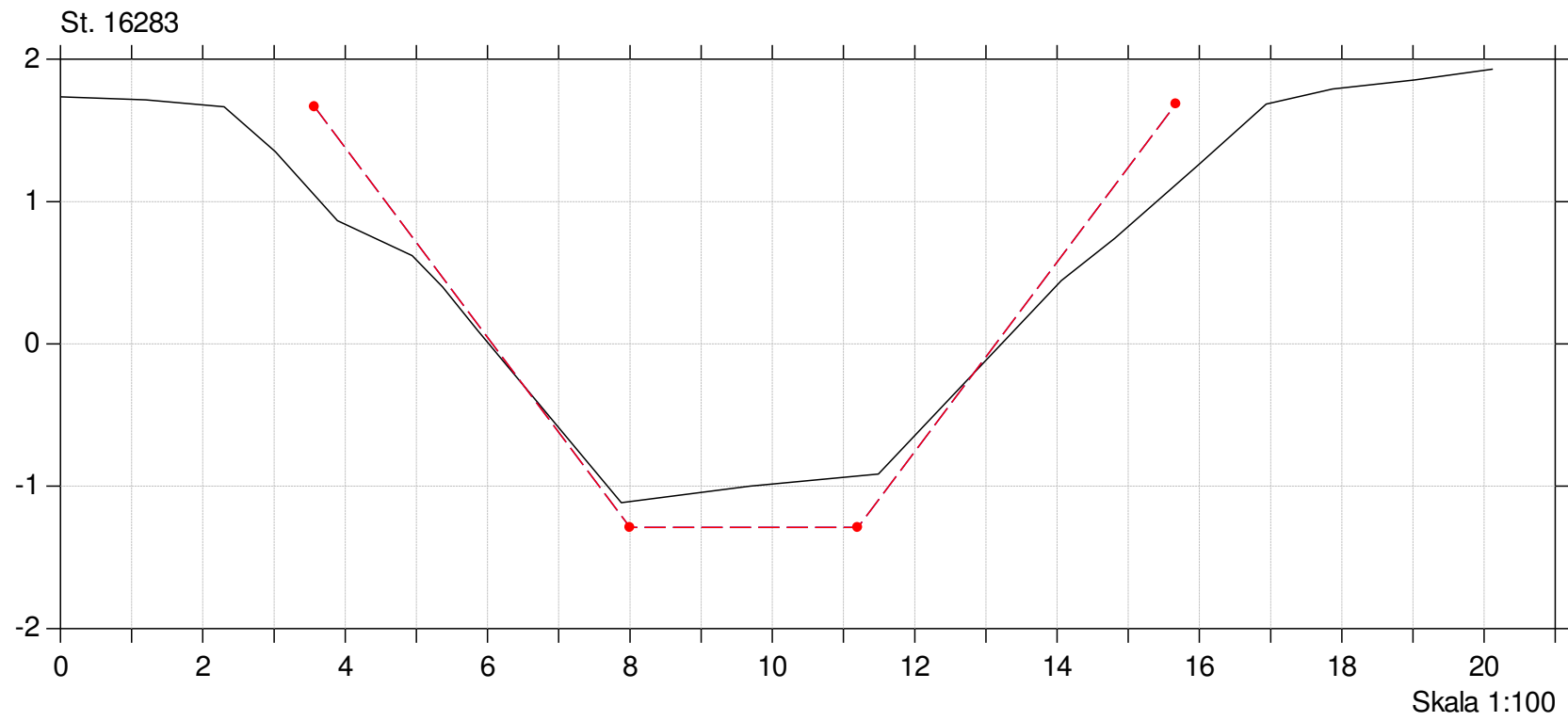

Lodret akse : Kote i m DVR90, skala 1:50

Vandret akse : Afstand i m, skala 1:50

Tværfiler af opmålt skikkelse,  
tidligere regulativskikkelse og fællesregulativ-skikkelse

- Fællesregulativ skikkelse
- Tidligere regulativskikkelse
- Opmålt skikkelse

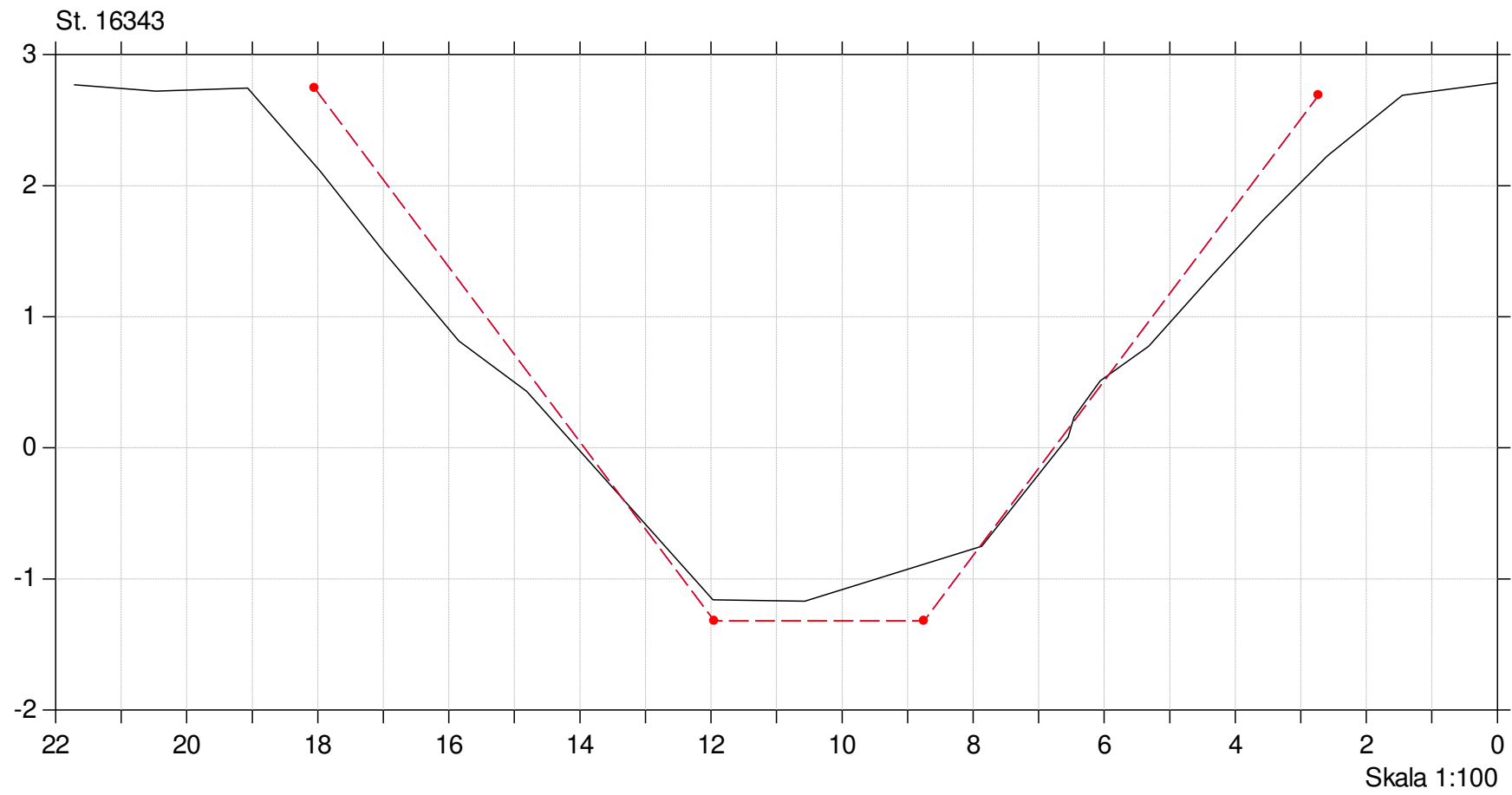

Lodret akse : Kote i m DVR90, skala 1:50

Vandret akse : Afstand i m, skala 1:50

Tværfiler af opmålt skikkelse,  
tidligere regulativskikkelse og fællesregulativ-skikkelse

- Fællesregulativ skikkelse
- Tidligere regulativskikkelse
- Opmålt skikkelse

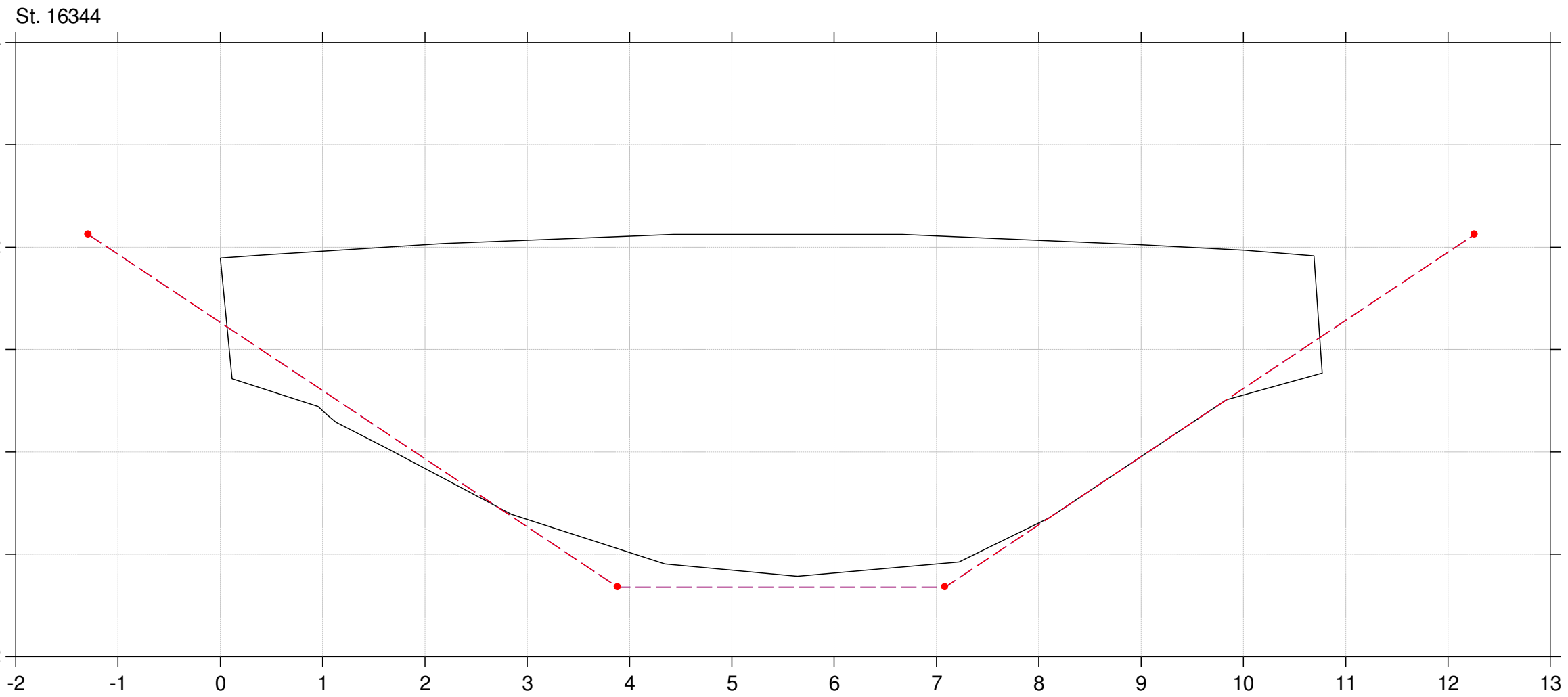

Lodret akse : Kote i m DVR90, skala 1:50

Vandret akse : Afstand i m, skala 1:50

Tværfiler af opmålt skikkelse,  
tidligere regulativskikkelse og fællesregulativ-skikkelse

- Fællesregulativ skikkelse
- Tidligere regulativskikkelse
- Opmålt skikkelse

St. 16347

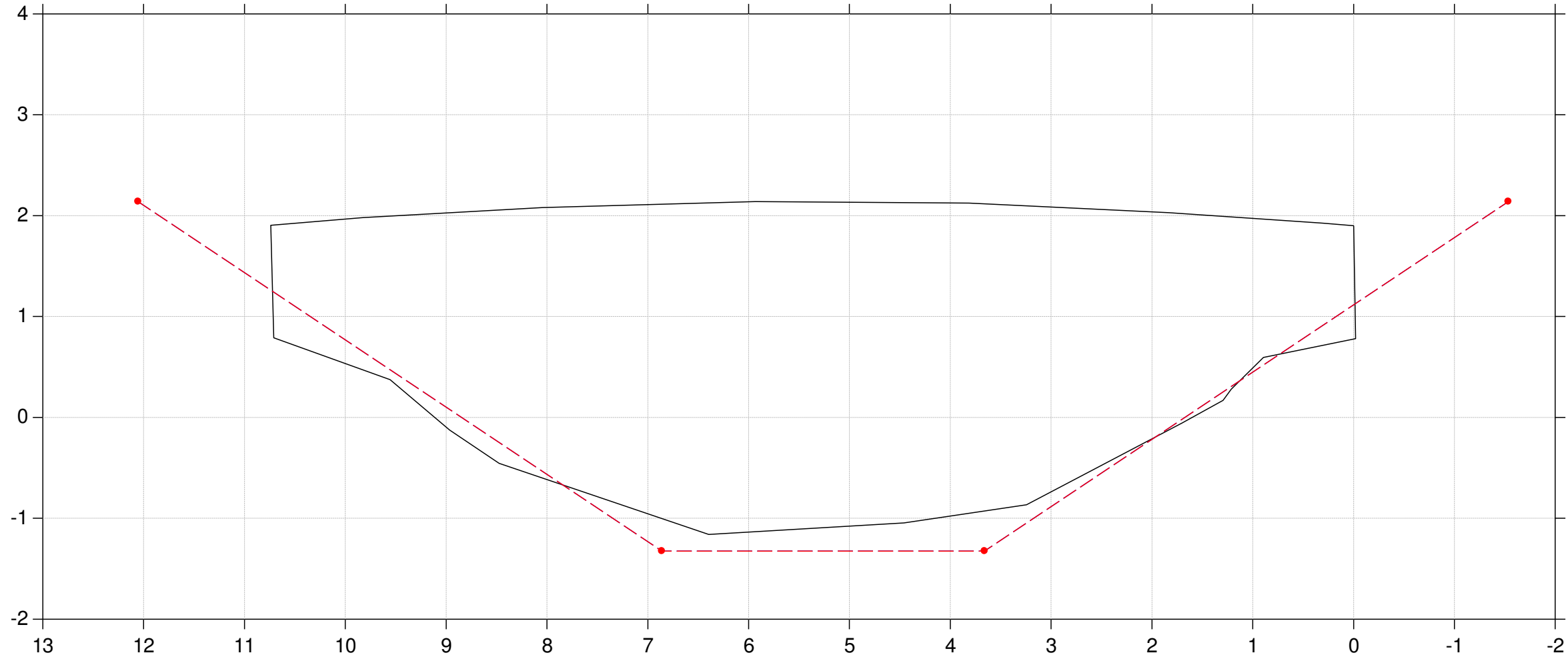

Lodret akse : Kote i m DVR90, skala 1:50

Vandret akse : Afstand i m, skala 1:50

Tværfiler af opmålt skikkelse,  
tidligere regulativskikkelse og fællesregulativ-skikkelse

- Fællesregulativ skikkelse
- Tidligere regulativskikkelse
- Opmålt skikkelse

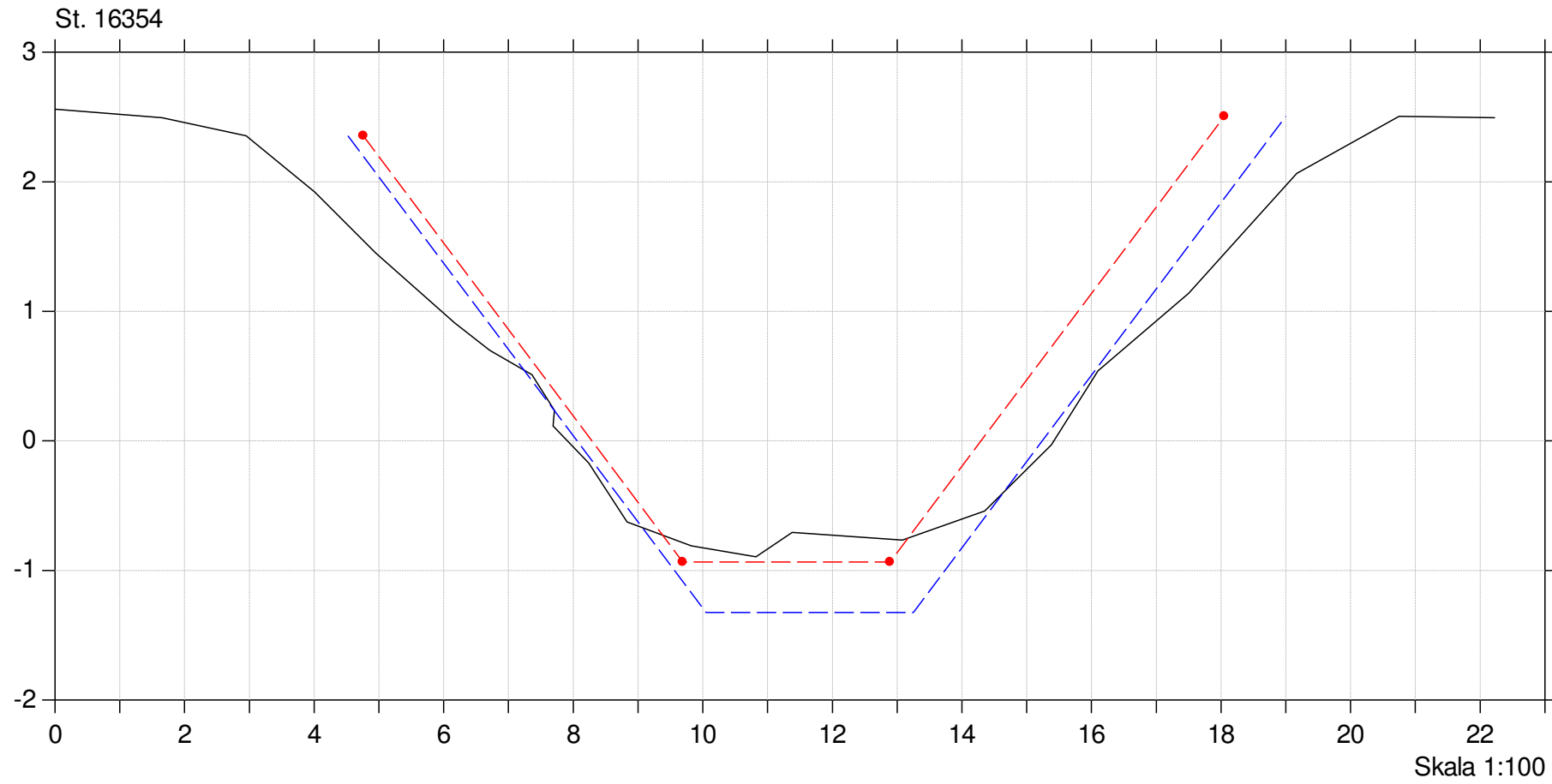

Lodret akse : Kote i m DVR90, skala 1:50

Vandret akse : Afstand i m, skala 1:50

Tværfiler af opmålt skikkelse,  
tidligere regulativskikkelse og fællesregulativ-skikkelse

- Fællesregulativ skikkelse
- Tidligere regulativskikkelse
- Opmålt skikkelse

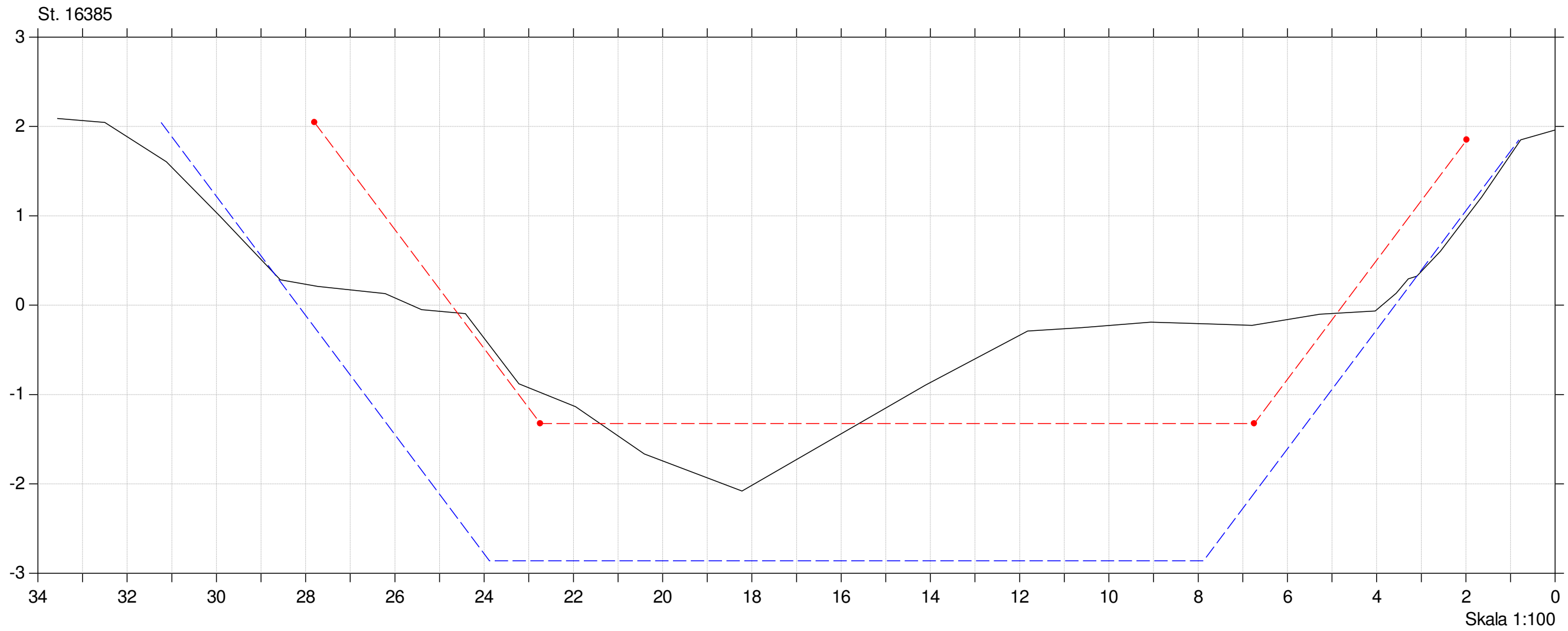

Lodret akse : Kote i m DVR90, skala 1:50

Vandret akse : Afstand i m, skala 1:50

Tværfiler af opmålt skikkelse,  
tidligere regulativskikkelse og fællesregulativ-skikkelse

- Fællesregulativ skikkelse
- Tidligere regulativskikkelse
- Opmålt skikkelse

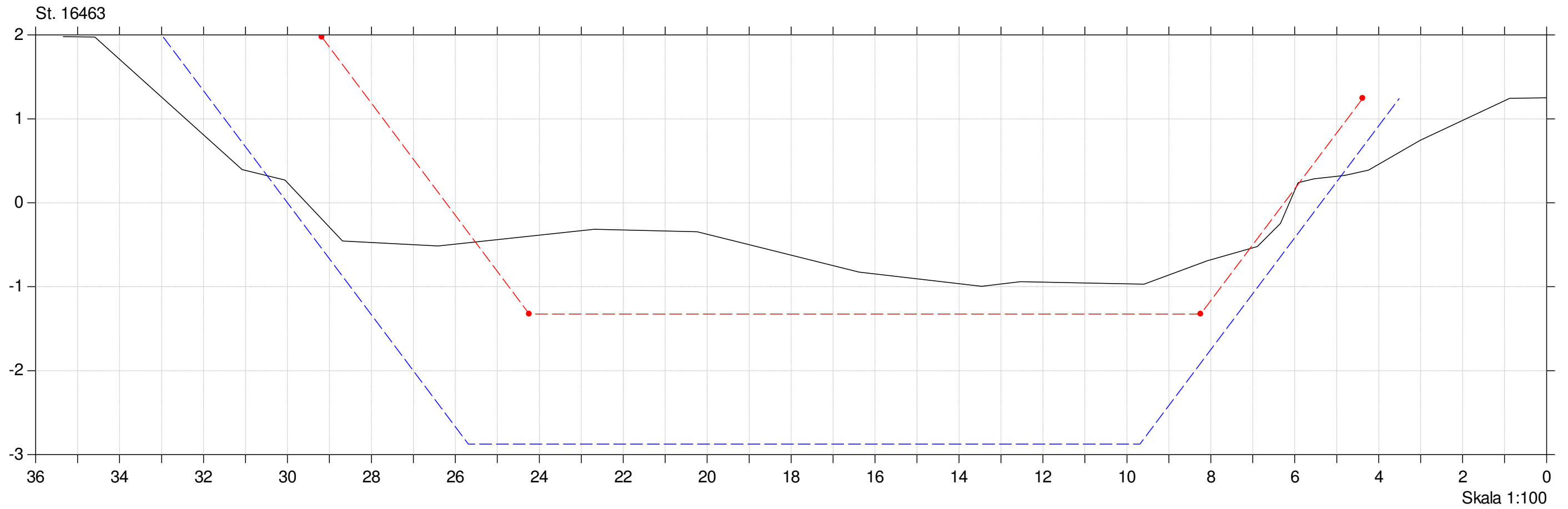

Lodret akse : Kote i m DVR90, skala 1:50

Vandret akse : Afstand i m, skala 1:50

Tværfiler af opmålt skikkelse,  
tidligere regulativskikkelse og fællesregulativ-skikkelse

- Fællesregulativ skikkelse
- Tidligere regulativskikkelse
- Opmålt skikkelse

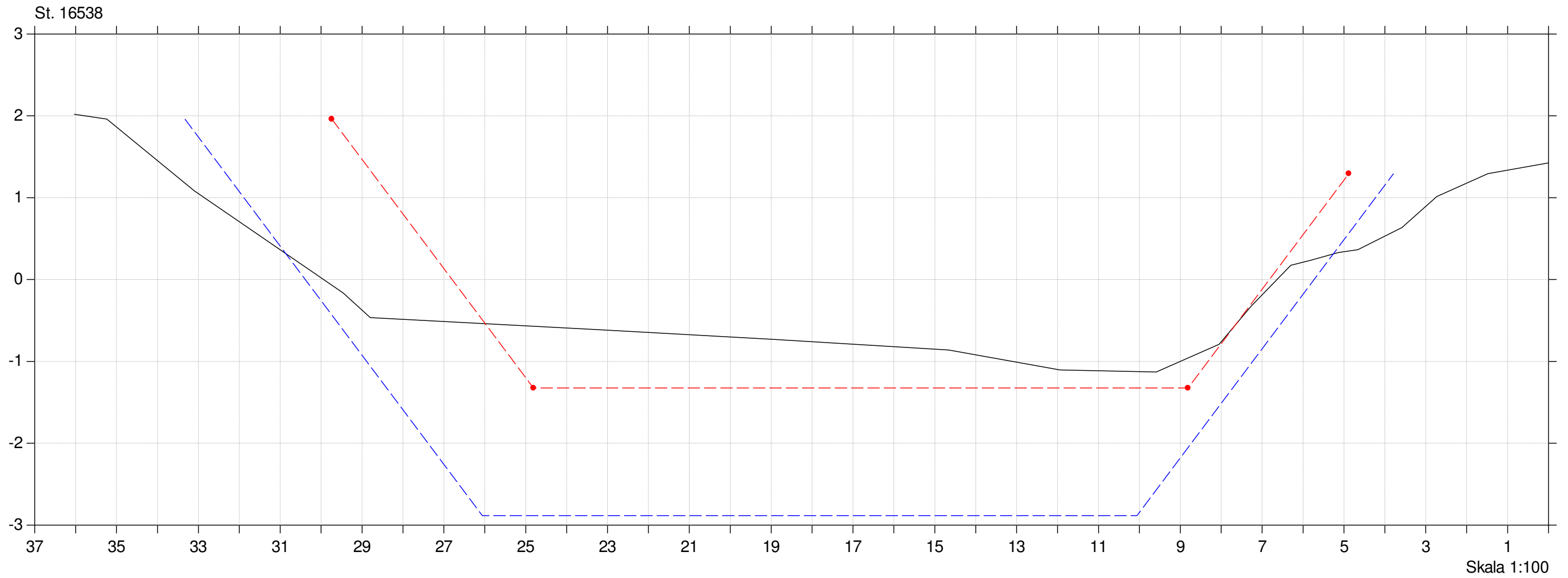



Lodret akse : Kote i m DVR90, skala 1:50

Vandret akse : Afstand i m, skala 1:50

Tværfiler af opmålt skikkelse,  
tidligere regulativskikkelse og fællesregulativ-skikkelse

- Fællesregulativ skikkelse
- Tidligere regulativskikkelse
- Opmålt skikkelse

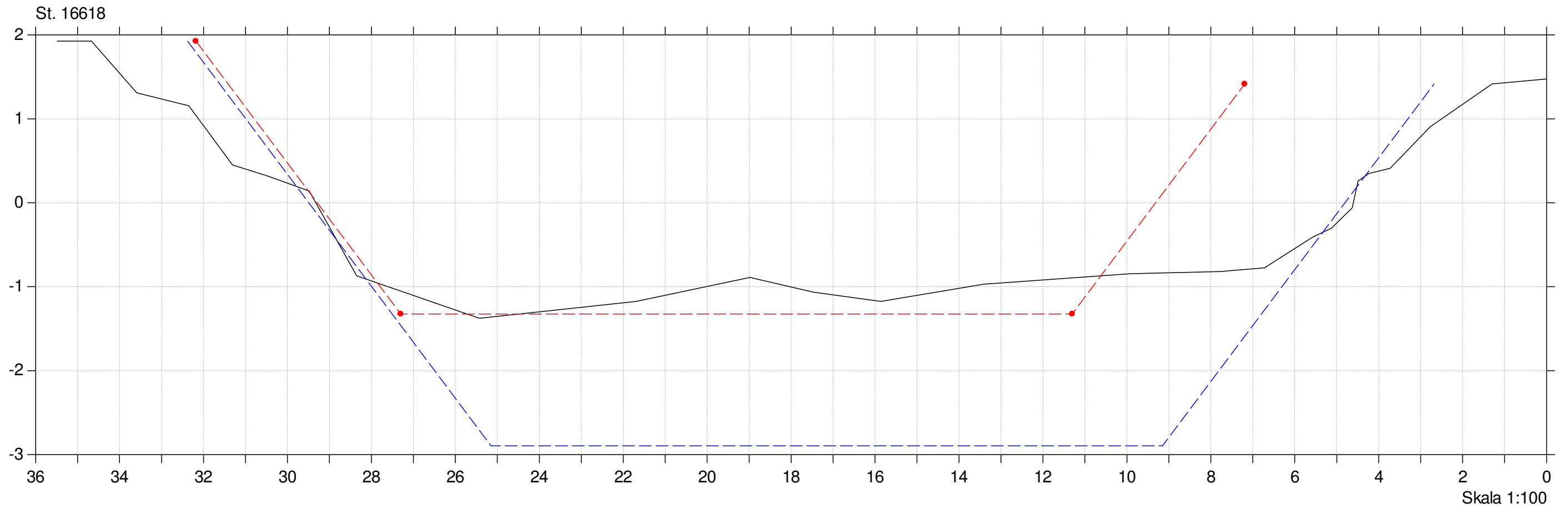

Lodret akse : Kote i m DVR90, skala 1:50

Vandret akse : Afstand i m, skala 1:50

Tværfiler af opmålt skikkelse,  
tidligere regulativskikkelse og fællesregulativ-skikkelse

- Fællesregulativ skikkelse
- Tidligere regulativskikkelse
- Opmålt skikkelse

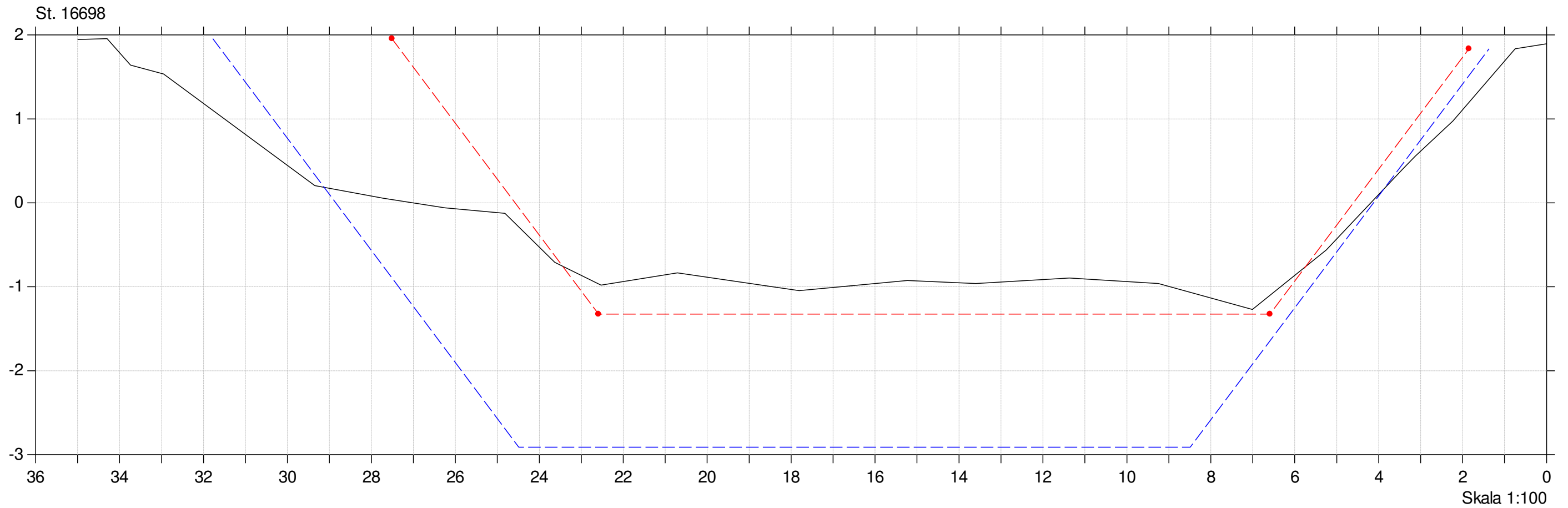

Lodret akse : Kote i m DVR90, skala 1:50

Vandret akse : Afstand i m, skala 1:50

Tværfiler af opmålt skikkelse,  
tidligere regulativskikkelse og fællesregulativ-skikkelse

- Fællesregulativ skikkelse
- Tidligere regulativskikkelse
- Opmålt skikkelse

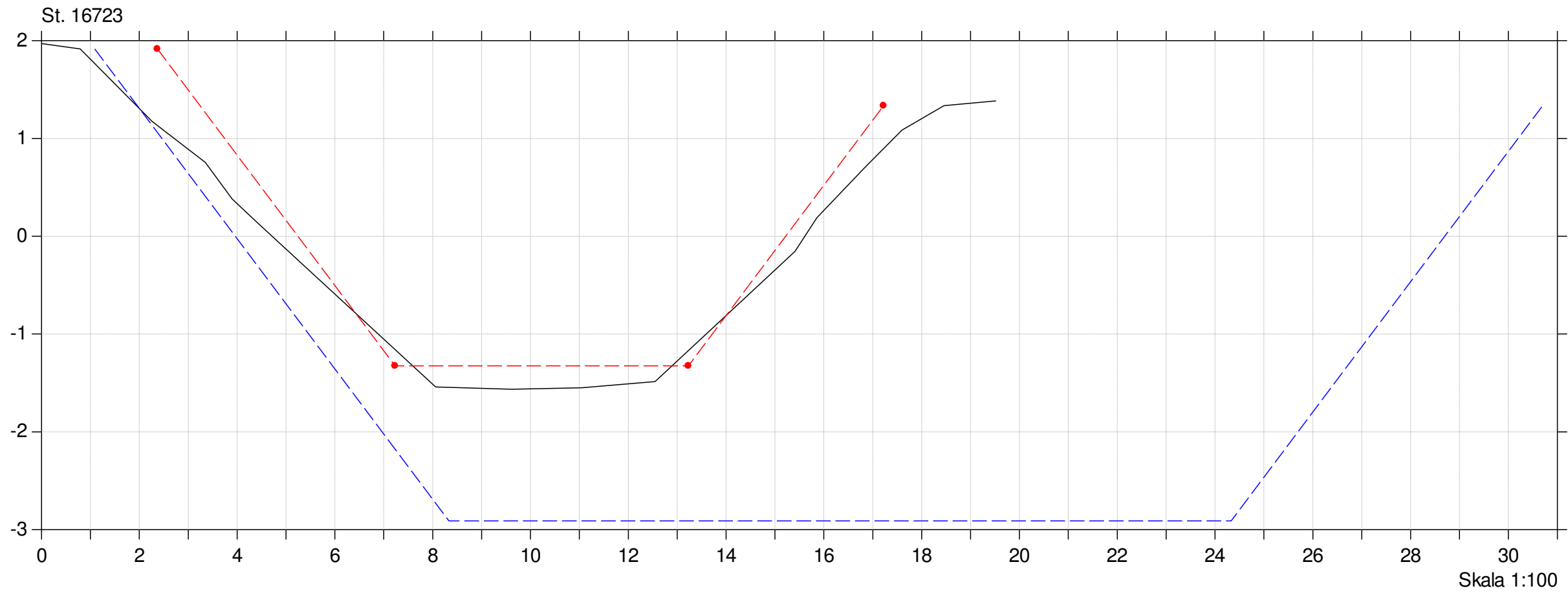

Lodret akse : Kote i m DVR90, skala 1:50

Vandret akse : Afstand i m, skala 1:50

Tværfiler af opmålt skikkelse,  
tidligere regulativskikkelse og fællesregulativ-skikkelse

- Fællesregulativ skikkelse
- Tidligere regulativskikkelse
- Opmålt skikkelse

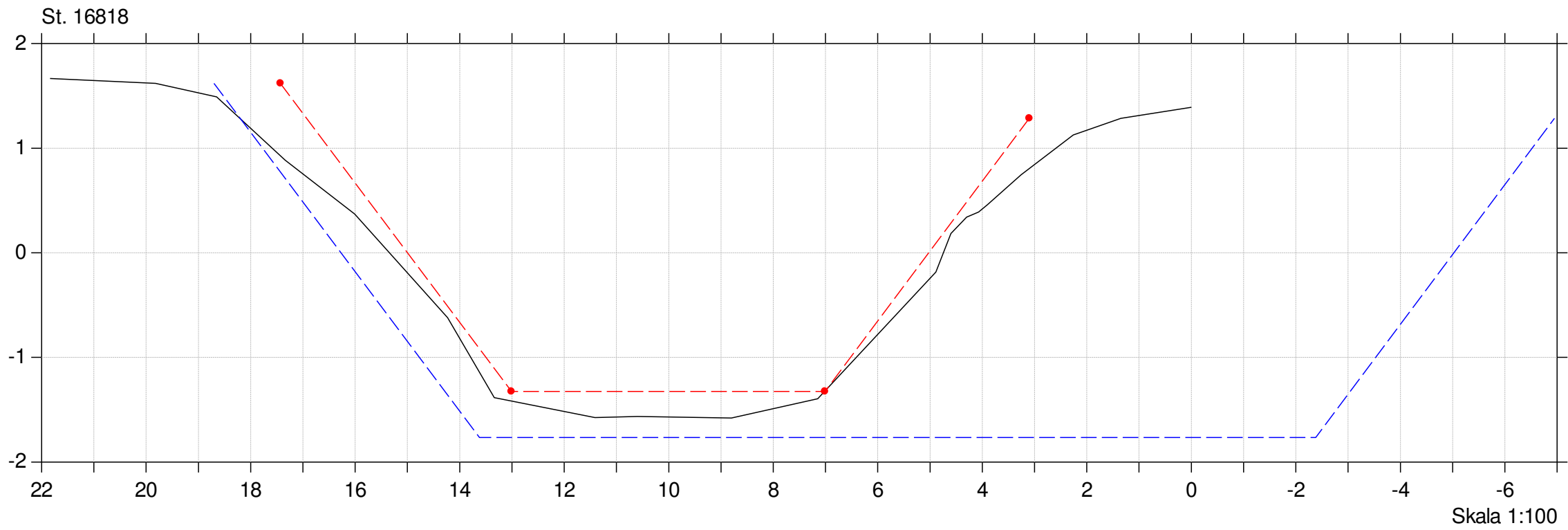

Lodret akse : Kote i m DVR90, skala 1:50

Vandret akse : Afstand i m, skala 1:50

Tværfiler af opmålt skikkelse,  
tidligere regulativskikkelse og fællesregulativ-skikkelse

- Fællesregulativ skikkelse
- Tidligere regulativskikkelse
- Opmålt skikkelse

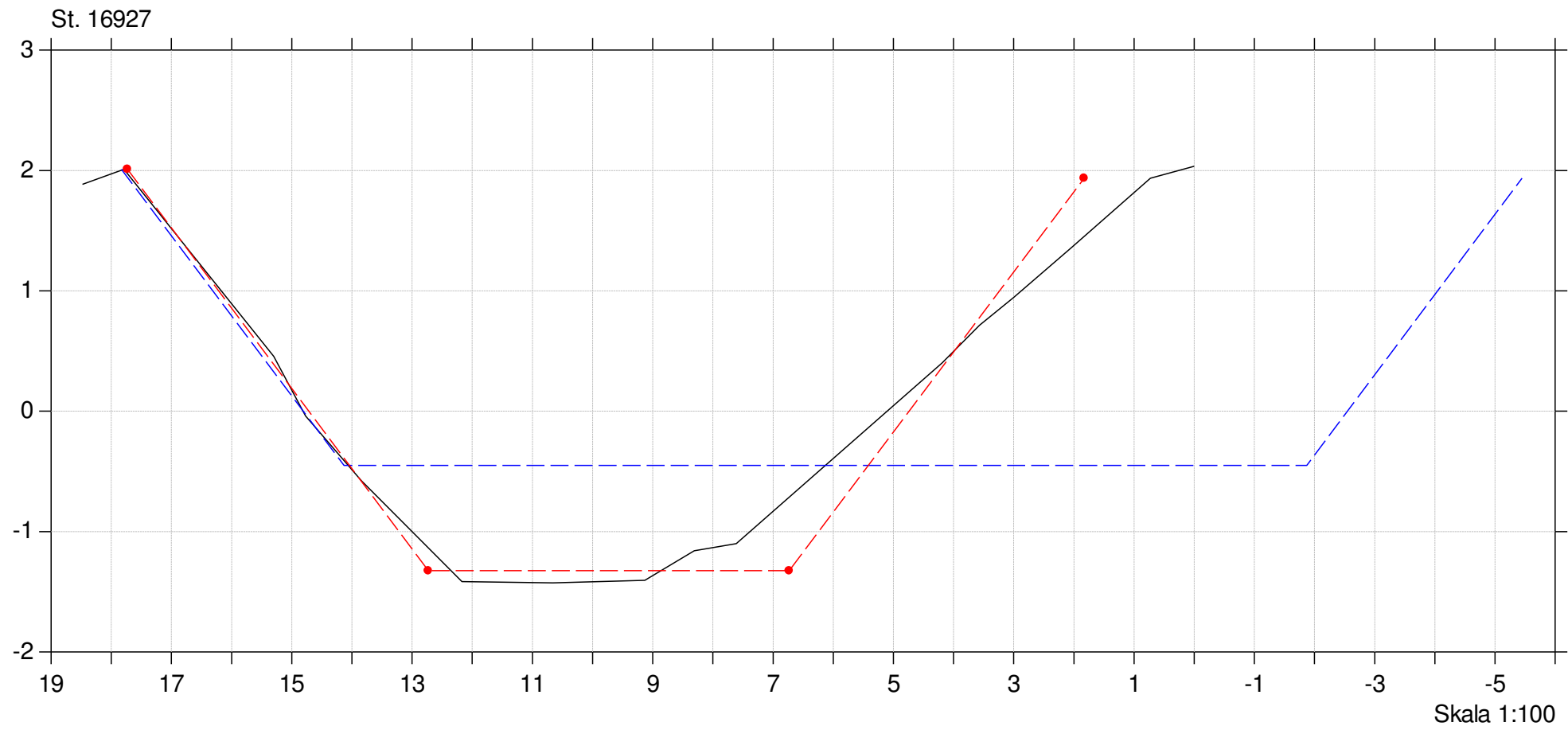

# Bymose Rende

Lodret akse : Kote i m DVR90, skala 1:50

Vandret akse : Afstand i m, skala 1:50

Tværsnitter af opmålt skikkelse, tidligere regulativskikkelse og fællesregulativ-skikkelse

- Fællesregulativskikkelse
- Tidligere regulativskikkelse
- Opmålt skikkelse

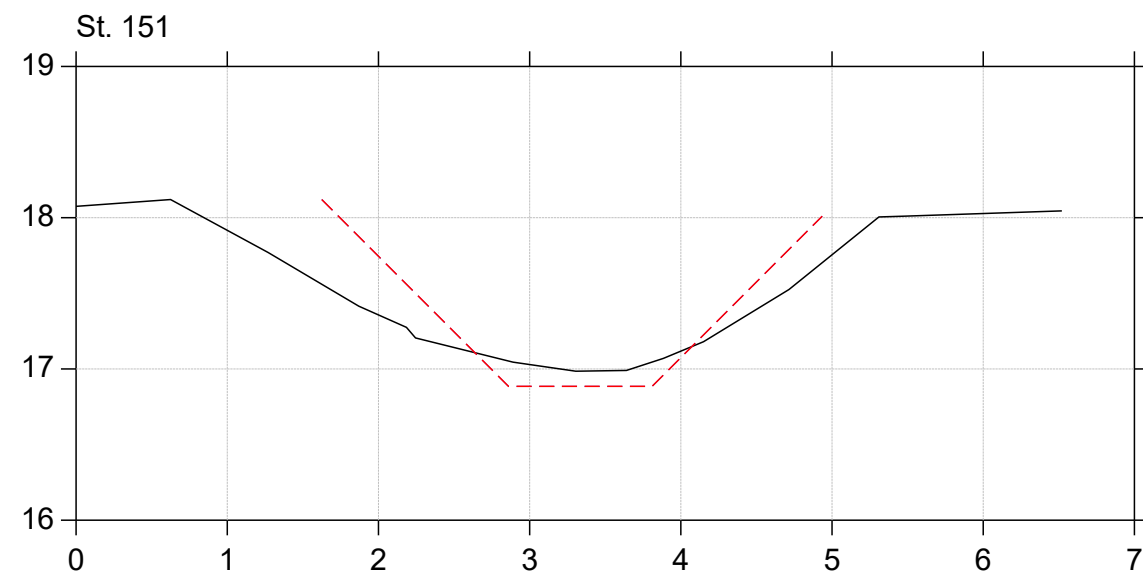
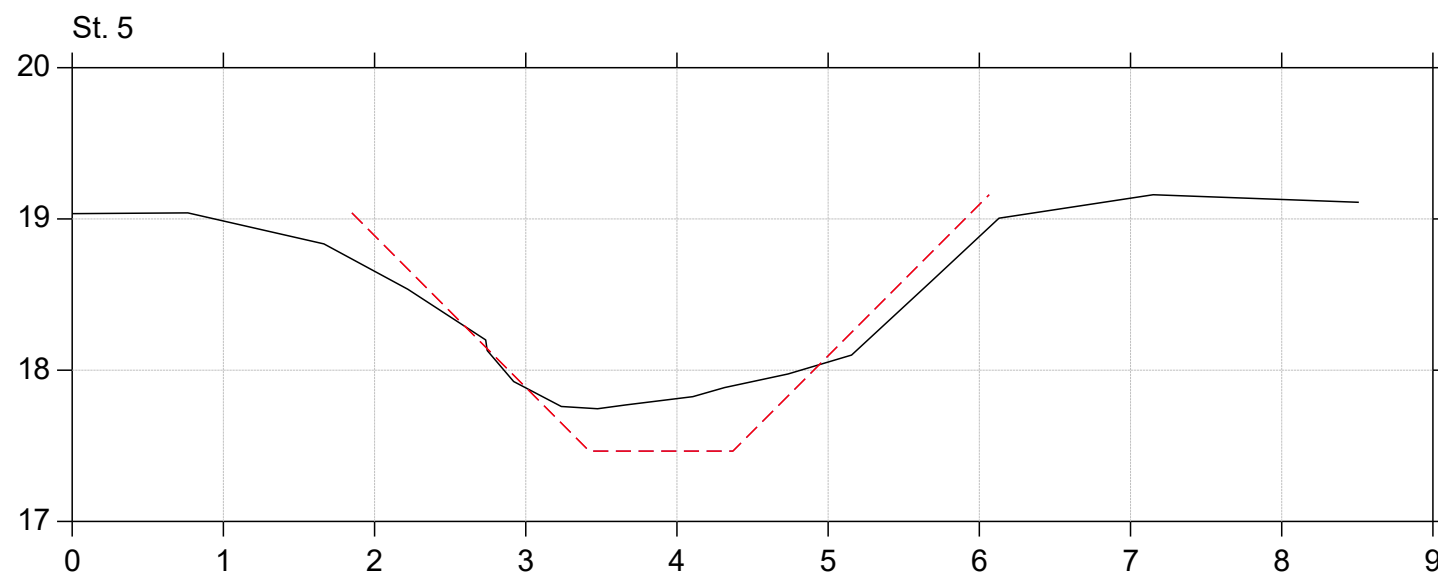
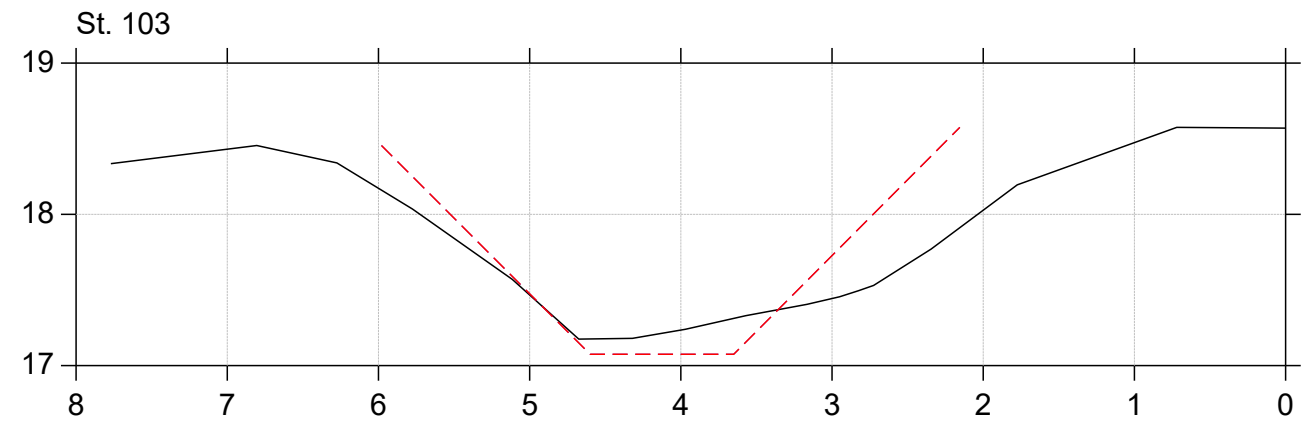
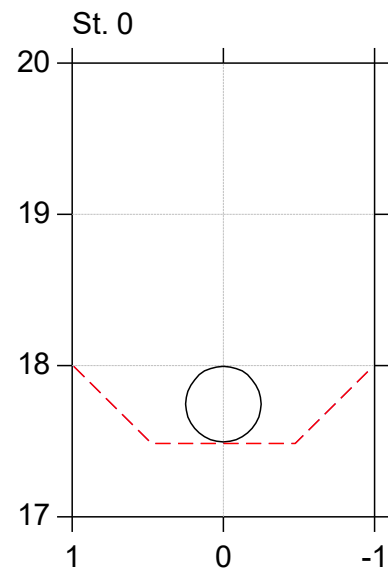

# Bymose Rende

Lodret akse : Kote i m DVR90, skala 1:50

Vandret akse : Afstand i m, skala 1:50

Tværfiler af opmålt skikkelse,  
tidligere regulativskikkelse og fællesregulativ-skikkelse

- Fællesregulativskikkelse
- Tidligere regulativskikkelse
- Opmålt skikkelse

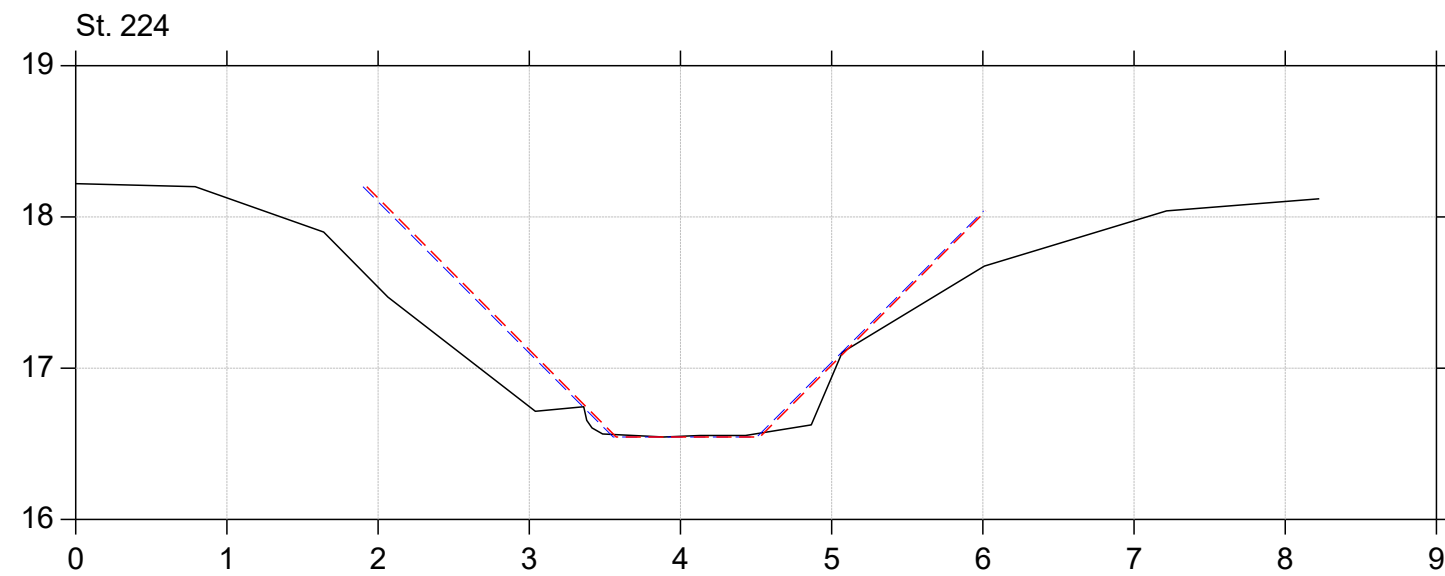
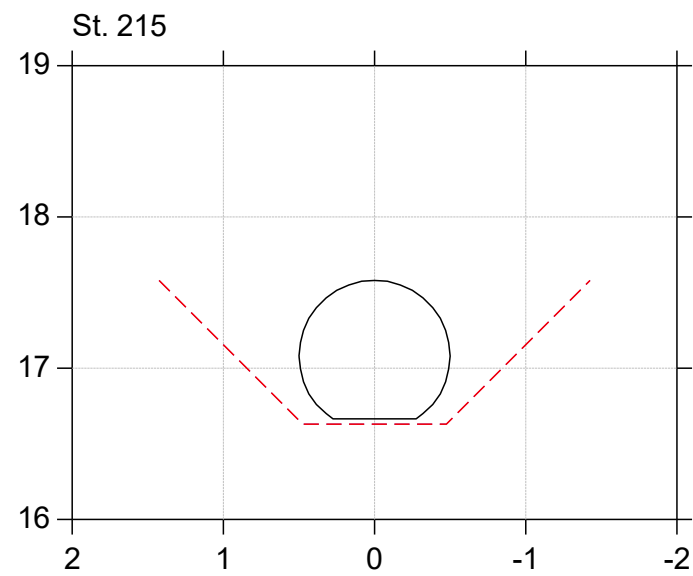
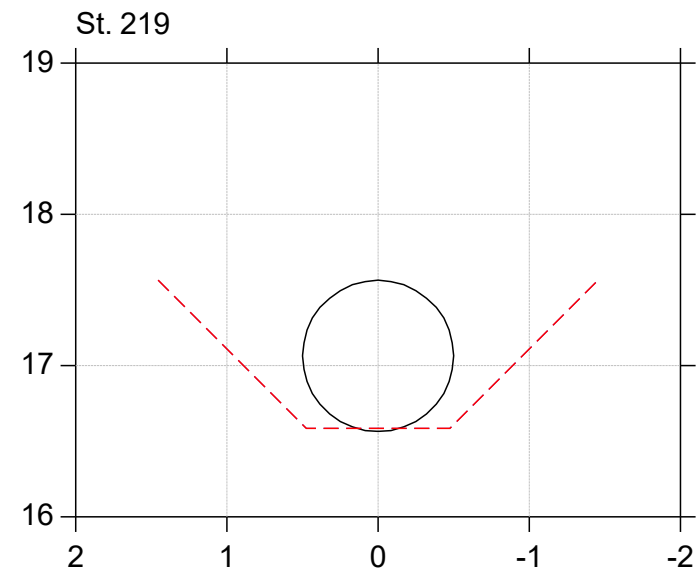
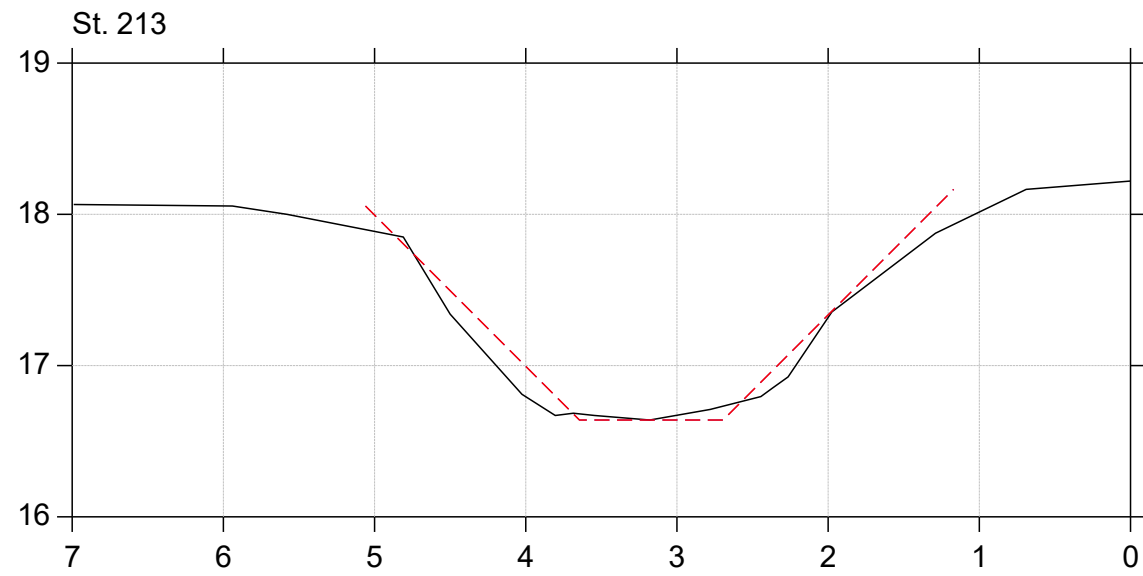

# Bymose Rende

Lodret akse : Kote i m DVR90, skala 1:50

Vandret akse : Afstand i m, skala 1:50

Tværfiler af opmålt skikkelse,  
tidligere regulativskikkelse og fællesregulativ-skikkelse

- Fællesregulativskikkelse
- Tidligere regulativskikkelse
- Opmålt skikkelse

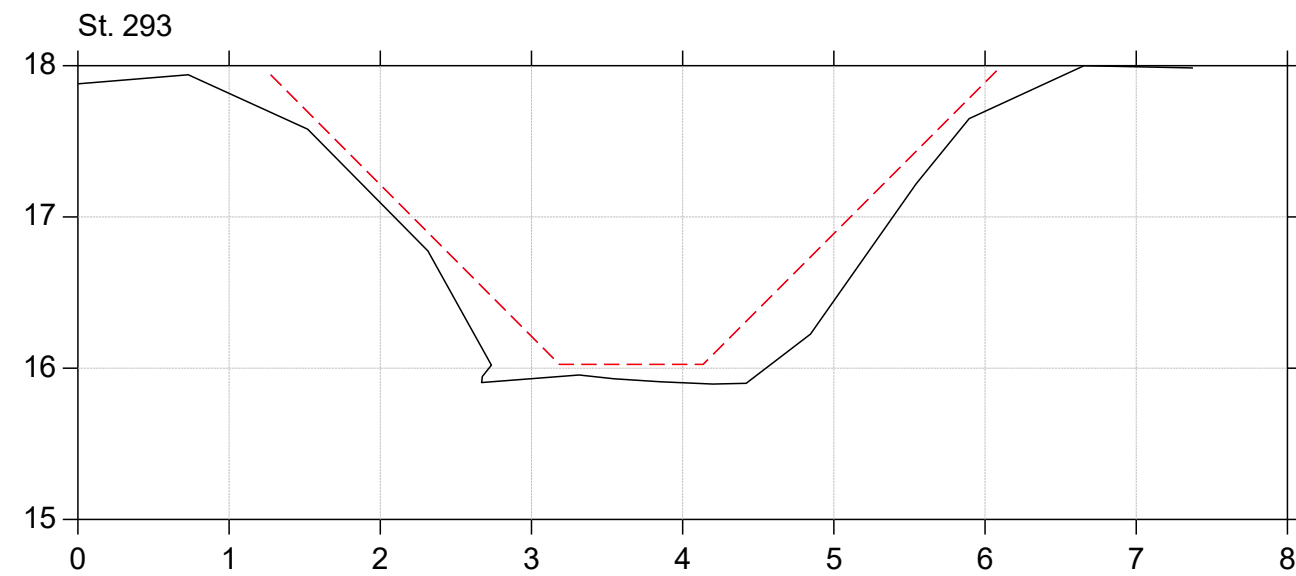
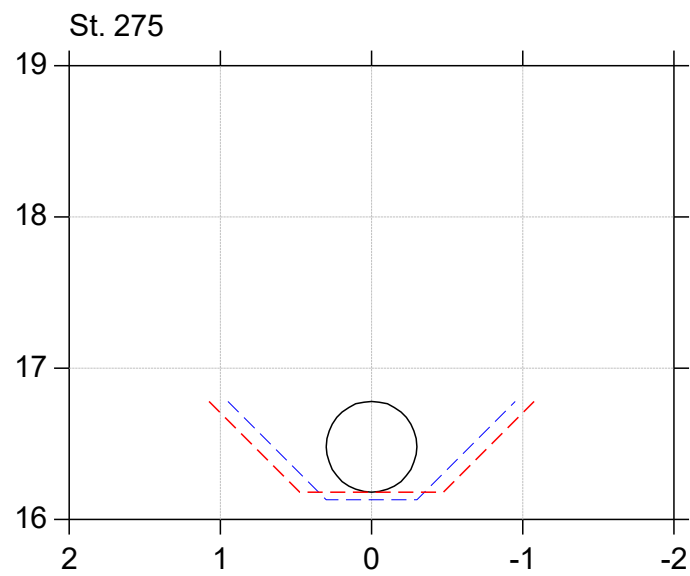
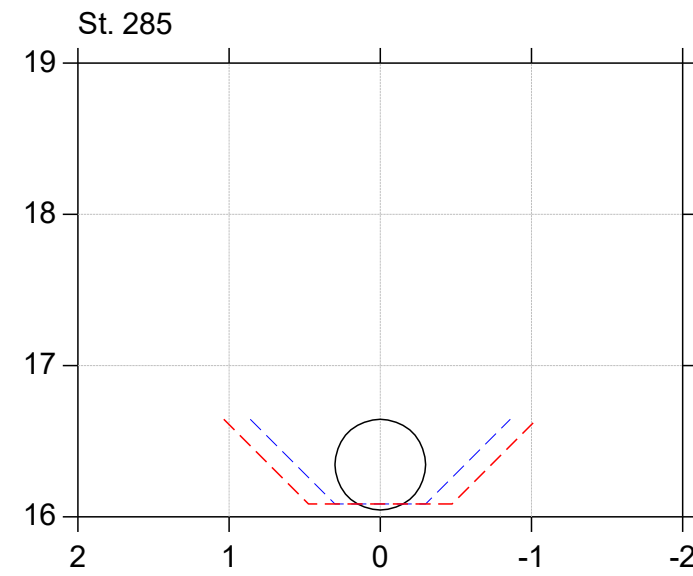
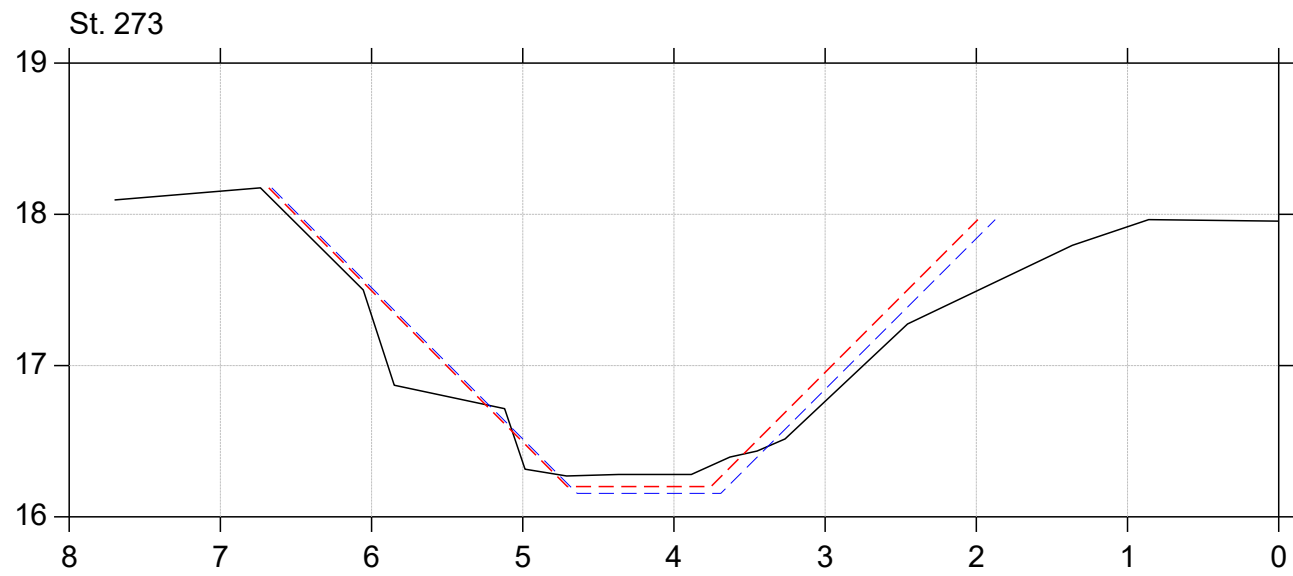



# Bymose Rende

Lodret akse : Kote i m DVR90, skala 1:50

Vandret akse : Afstand i m, skala 1:50

Tværfiler af opmålt skikkelse,  
tidligere regulativskikkelse og fællesregulativ-skikkelse

- Fællesregulativskikkelse
- Tidligere regulativskikkelse
- Opmålt skikkelse

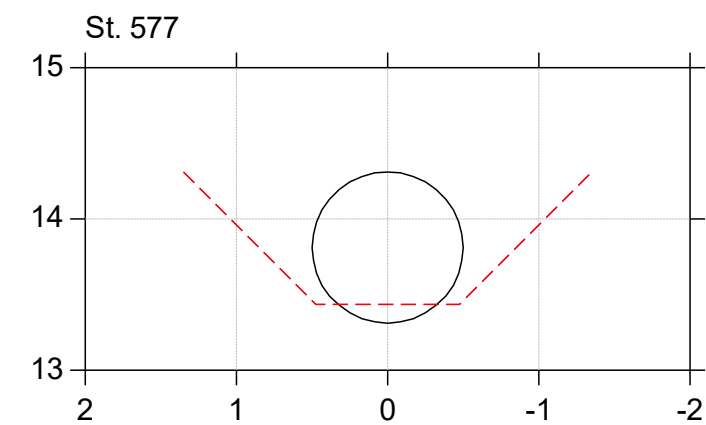
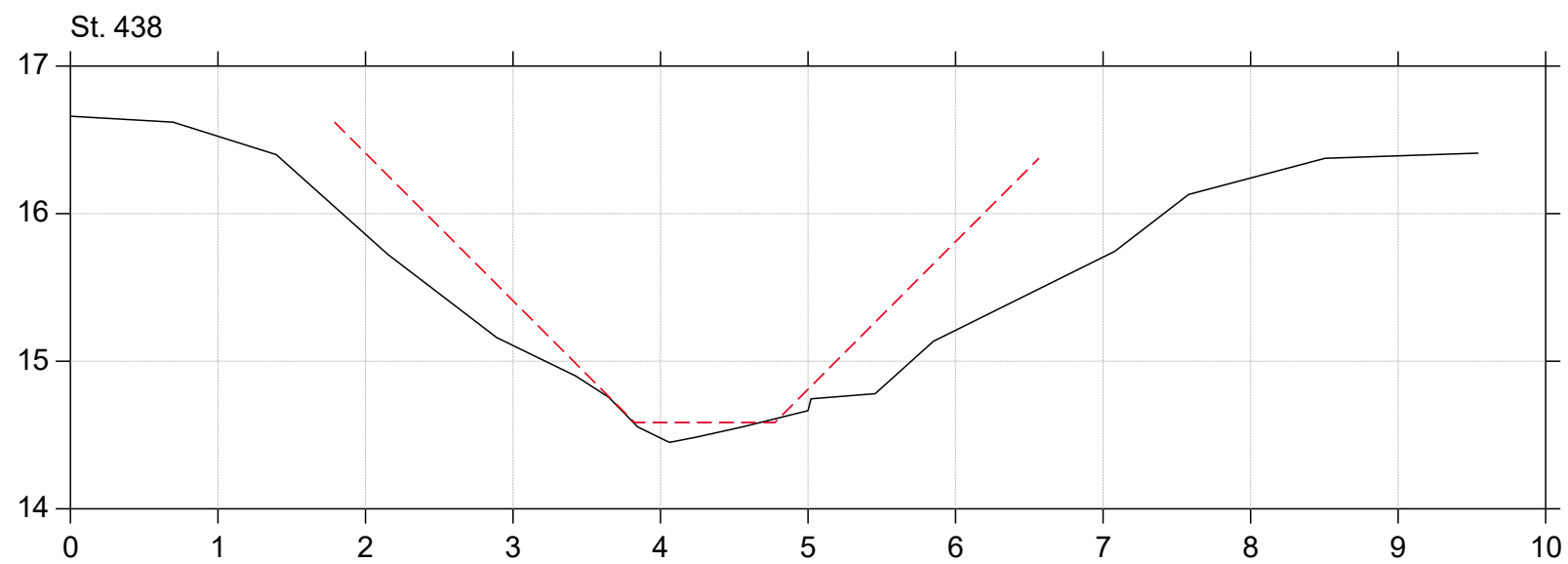
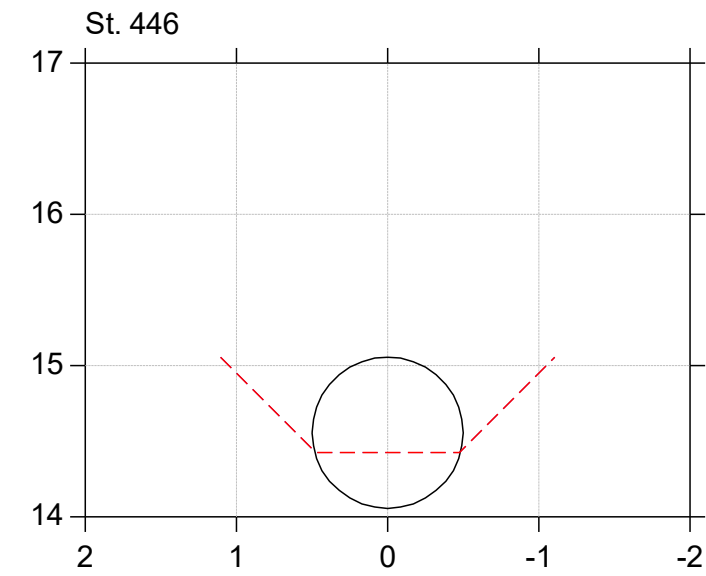
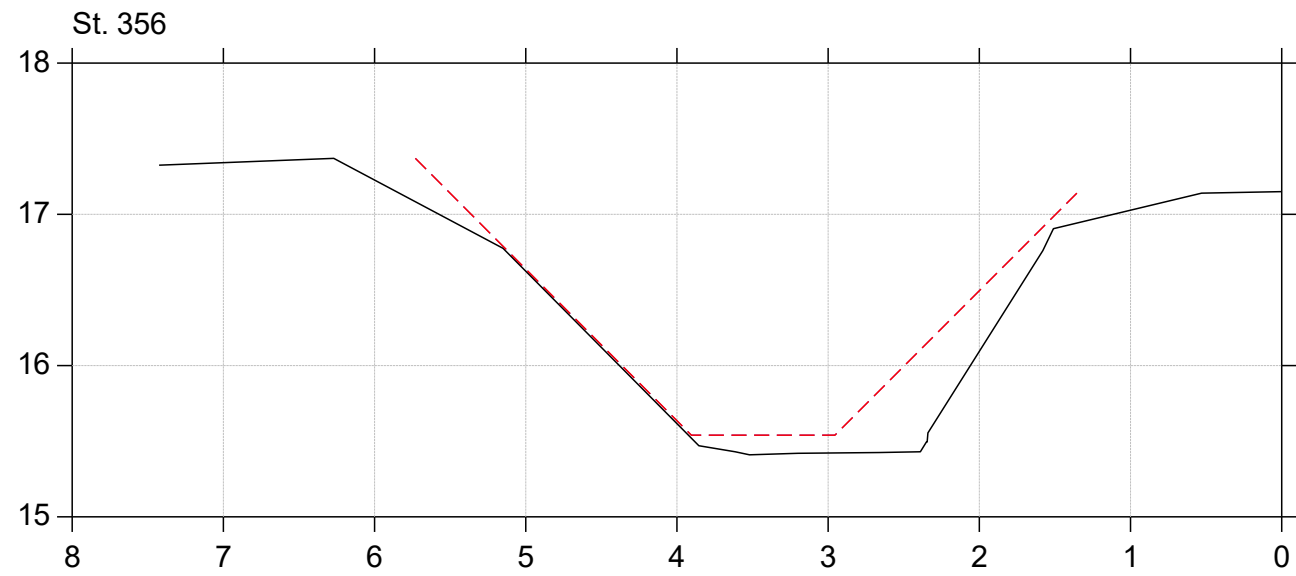

# Bymose Rende

Lodret akse : Kote i m DVR90, skala 1:50

Vandret akse : Afstand i m, skala 1:50

Tværfiler af opmålt skikkelse,  
tidligere regulativskikkelse og fællesregulativ-skikkelse

- Fællesregulativskikkelse
- Tidligere regulativskikkelse
- Opmålt skikkelse

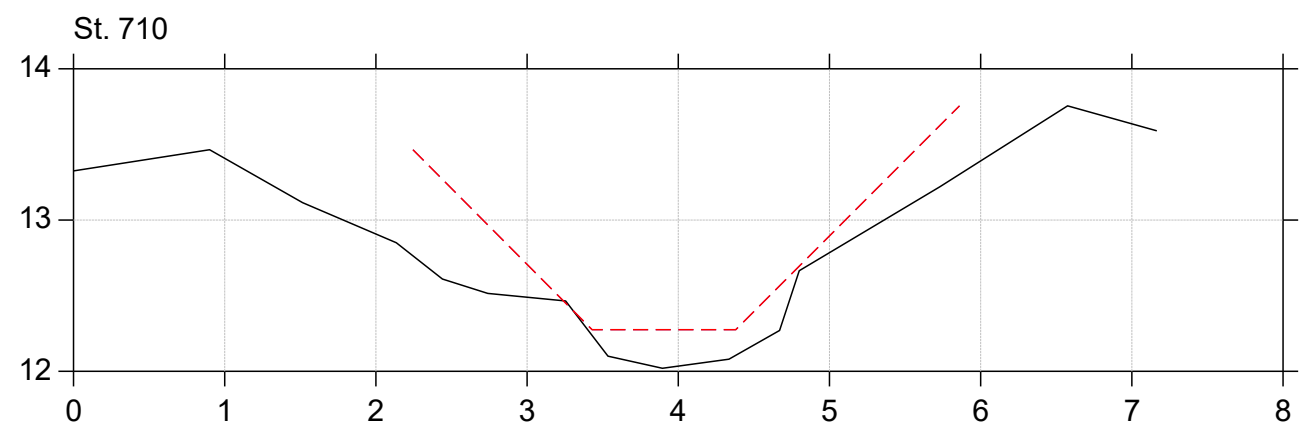
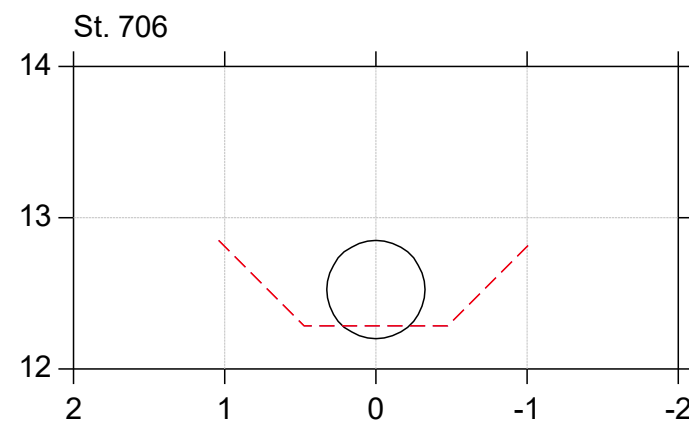
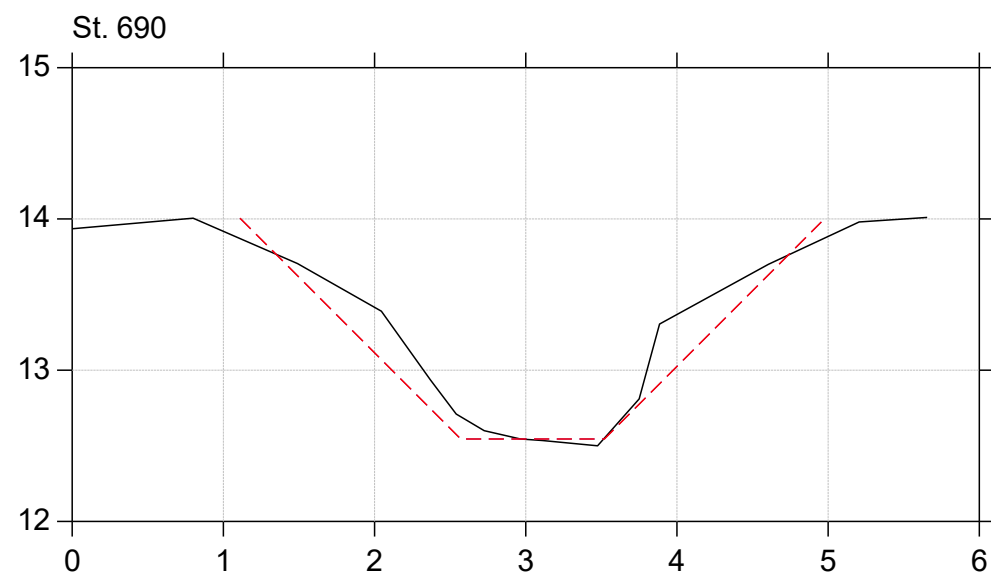
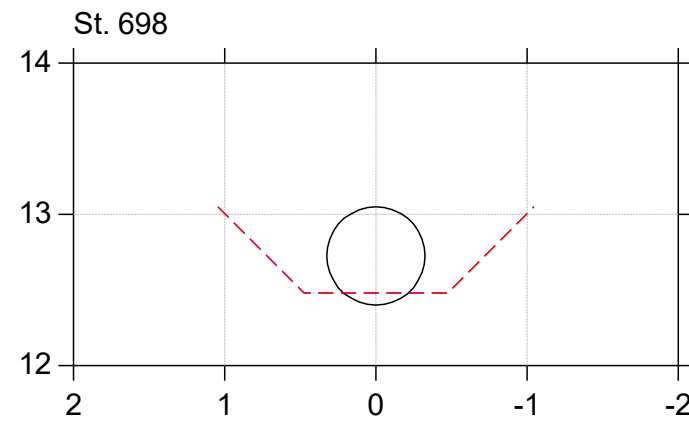
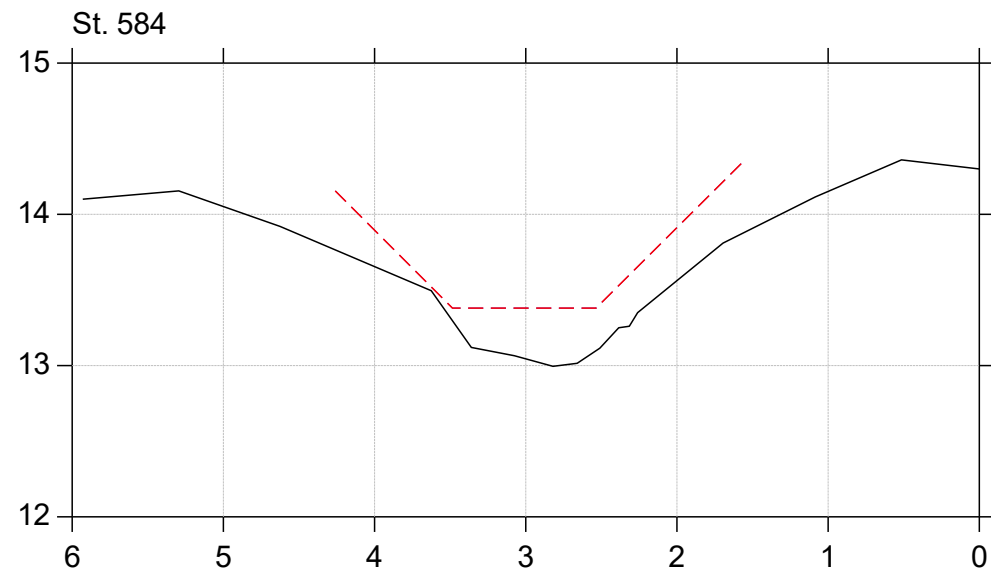

# Bymose Rende

Lodret akse : Kote i m DVR90, skala 1:50

Vandret akse : Afstand i m, skala 1:50

Tværfiler af opmålt skikkelse,  
tidligere regulativskikkelse og fællesregulativ-skikkelse

- Fællesregulativskikkelse
- Tidligere regulativskikkelse
- Opmålt skikkelse

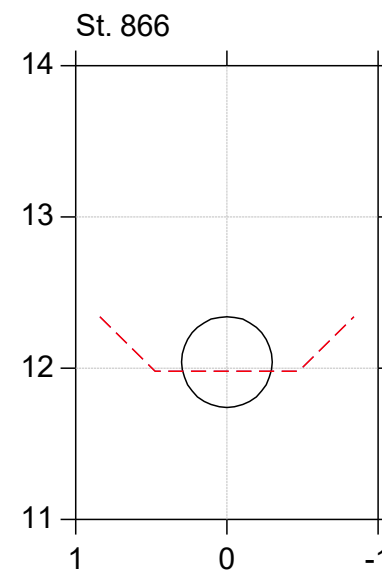
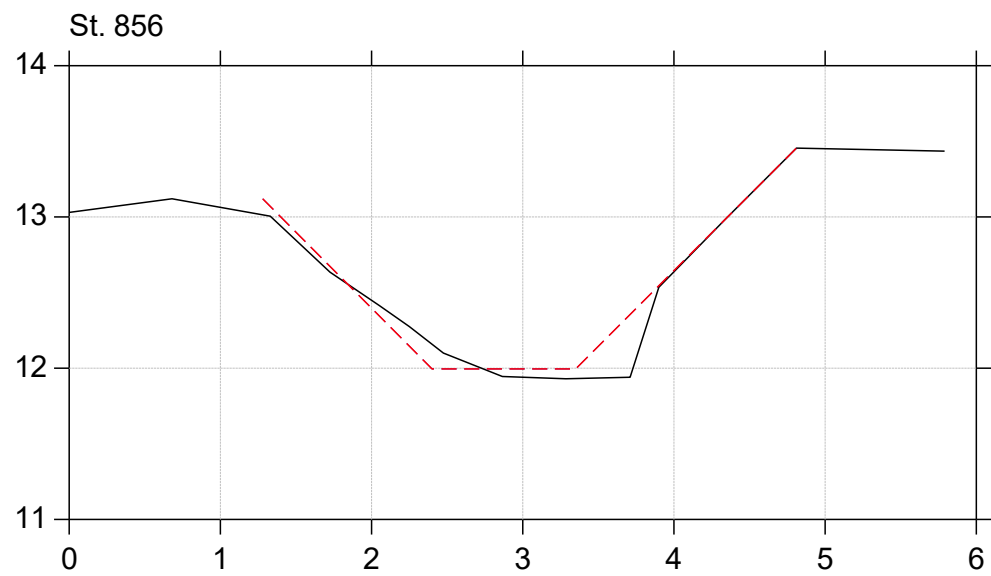
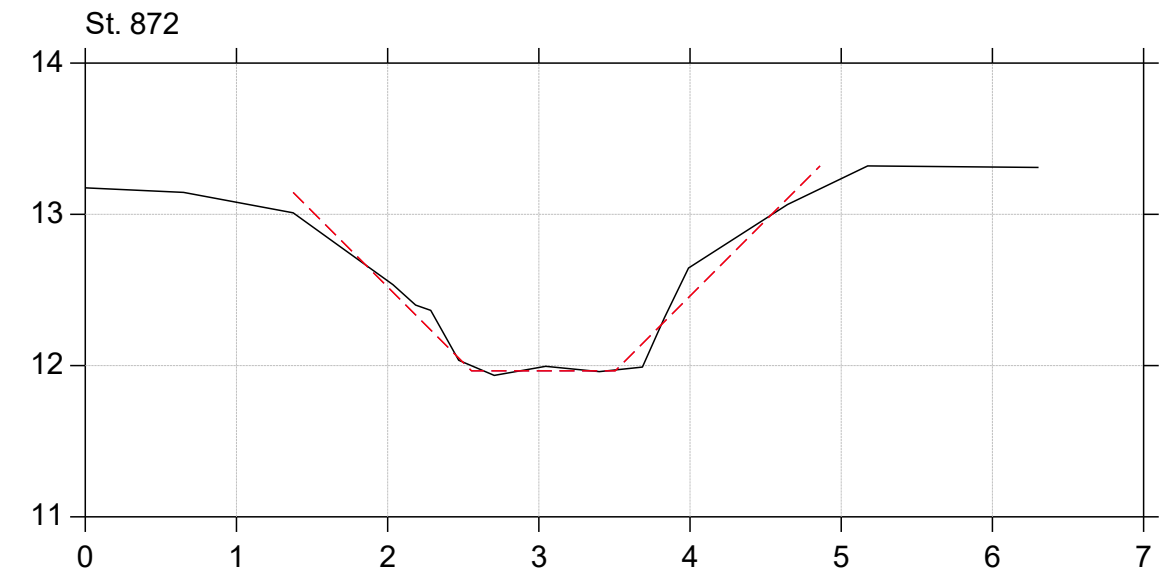
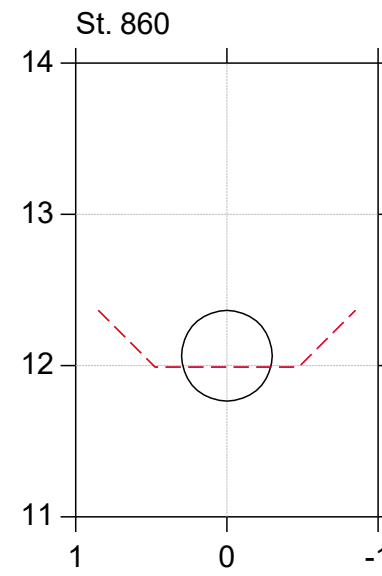
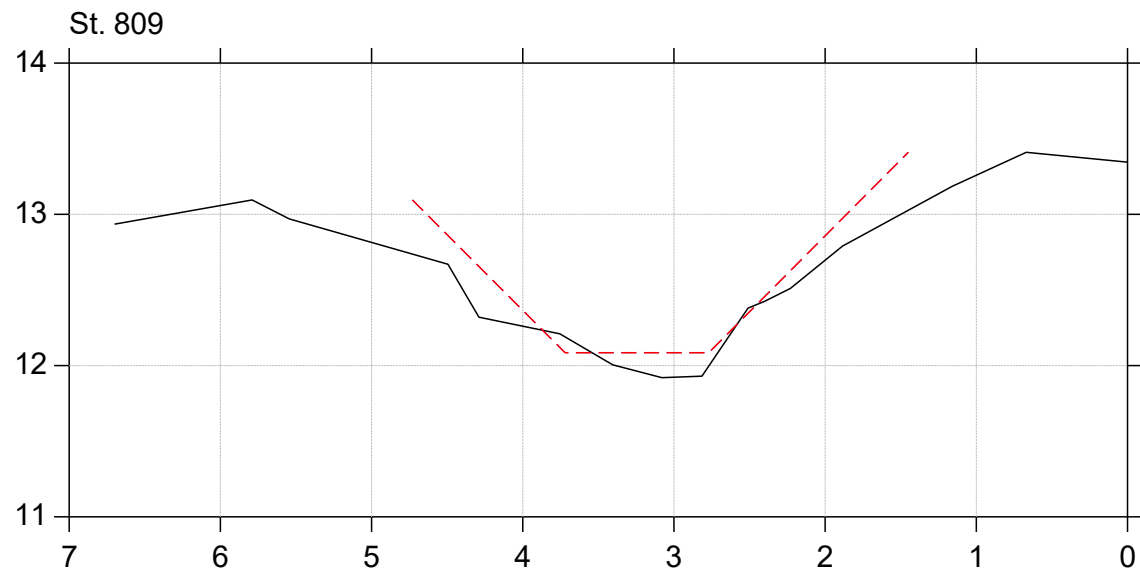

# Bymose Rende

Lodret akse : Kote i m DVR90, skala 1:50

Vandret akse : Afstand i m, skala 1:50

Tværfiler af opmålt skikkelse,

tidligere regulativskikkelse og fællesregulativ-skikkelse

- Fællesregulativskikkelse
- Tidligere regulativskikkelse
- Opmålt skikkelse

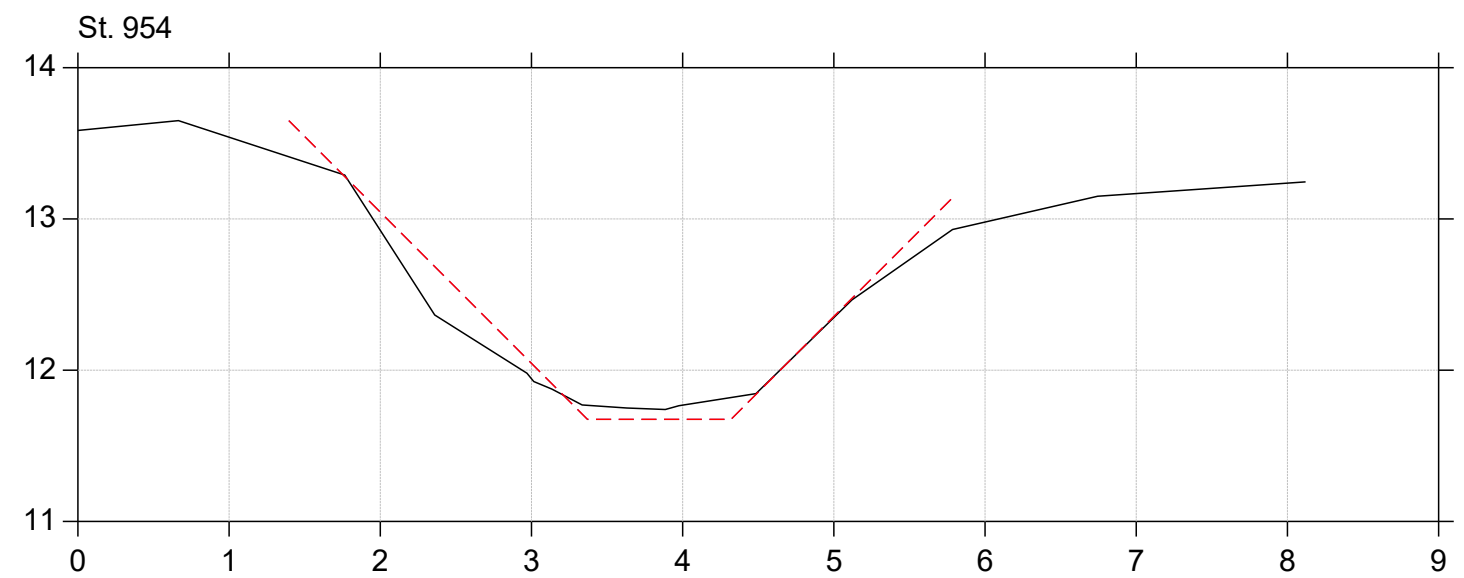
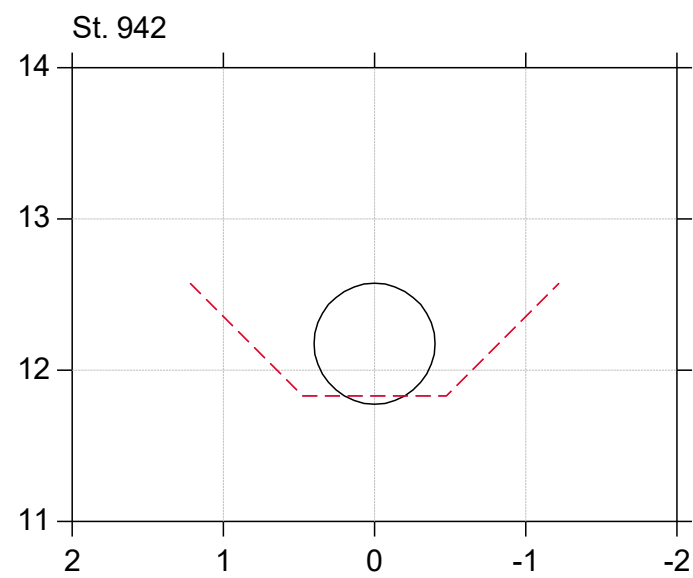
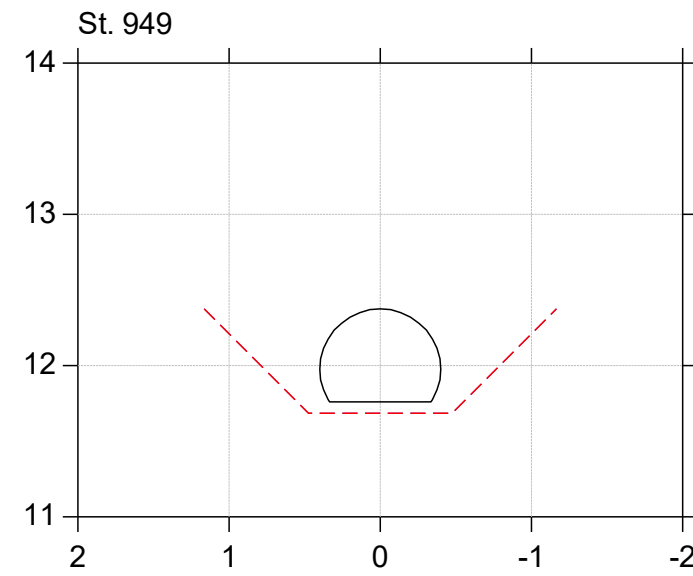
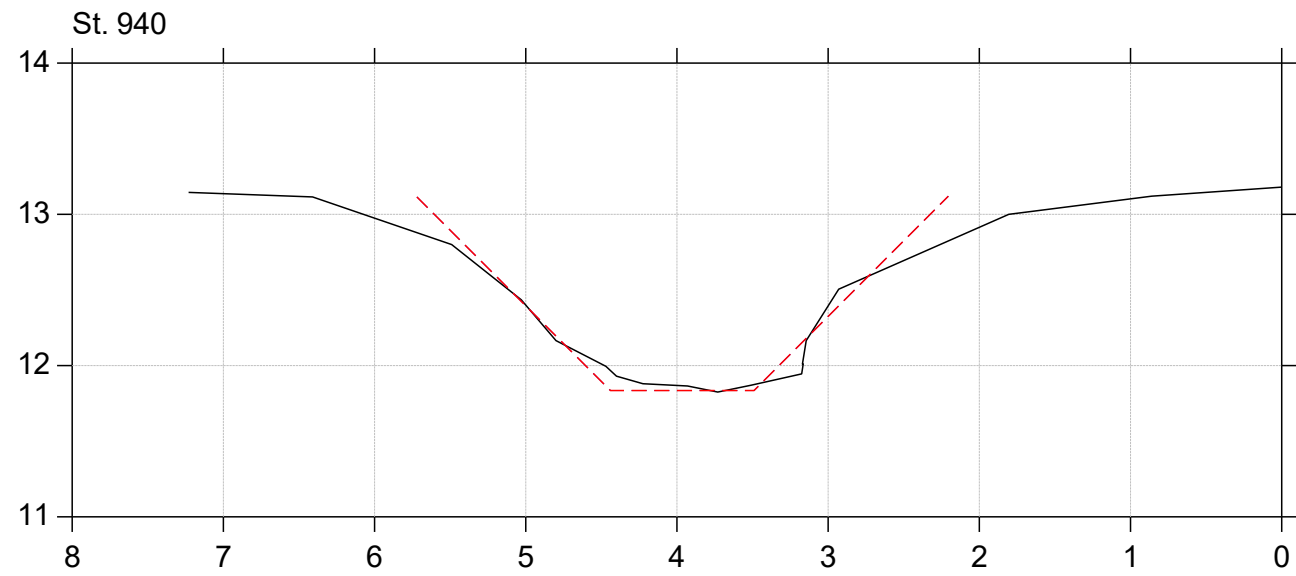

# Bymose Rende

Lodret akse : Kote i m DVR90, skala 1:50

Vandret akse : Afstand i m, skala 1:50

Tværfiler af opmålt skikkelse,  
tidligere regulativskikkelse og fællesregulativ-skikkelse

- Fællesregulativskikkelse
- Tidligere regulativskikkelse
- Opmålt skikkelse

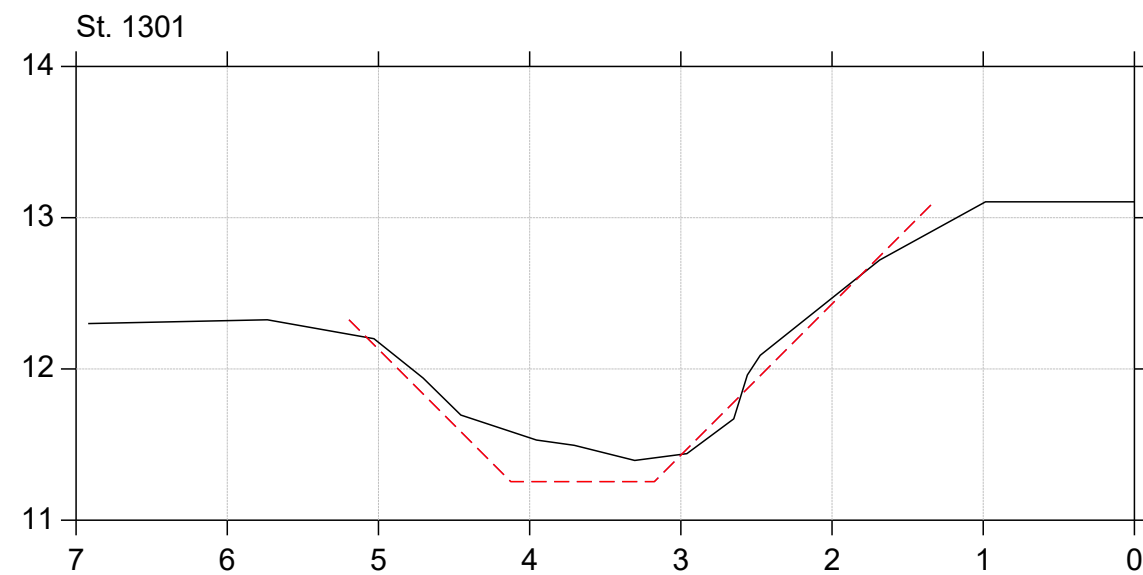
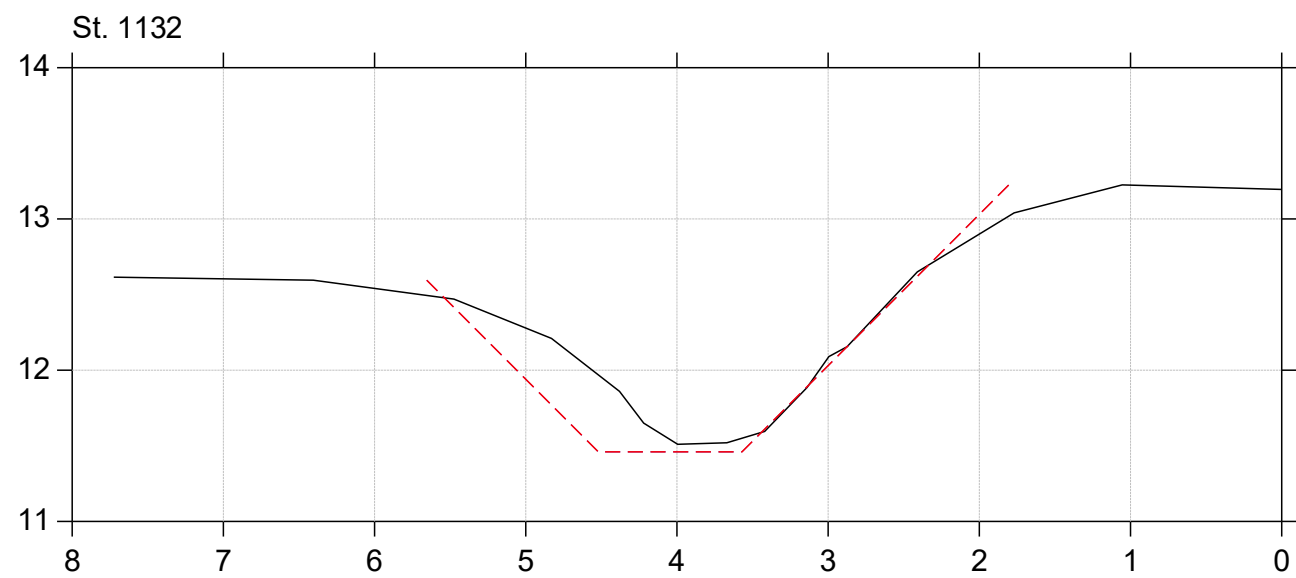
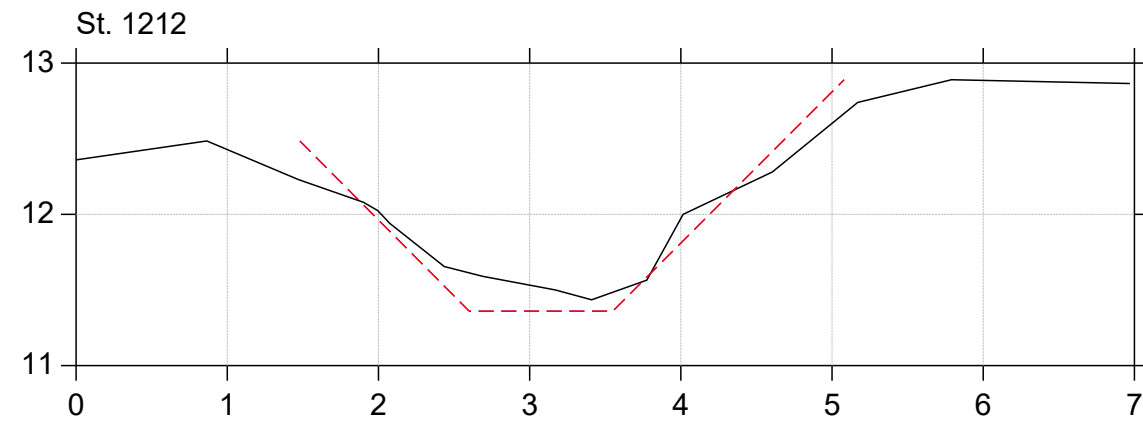
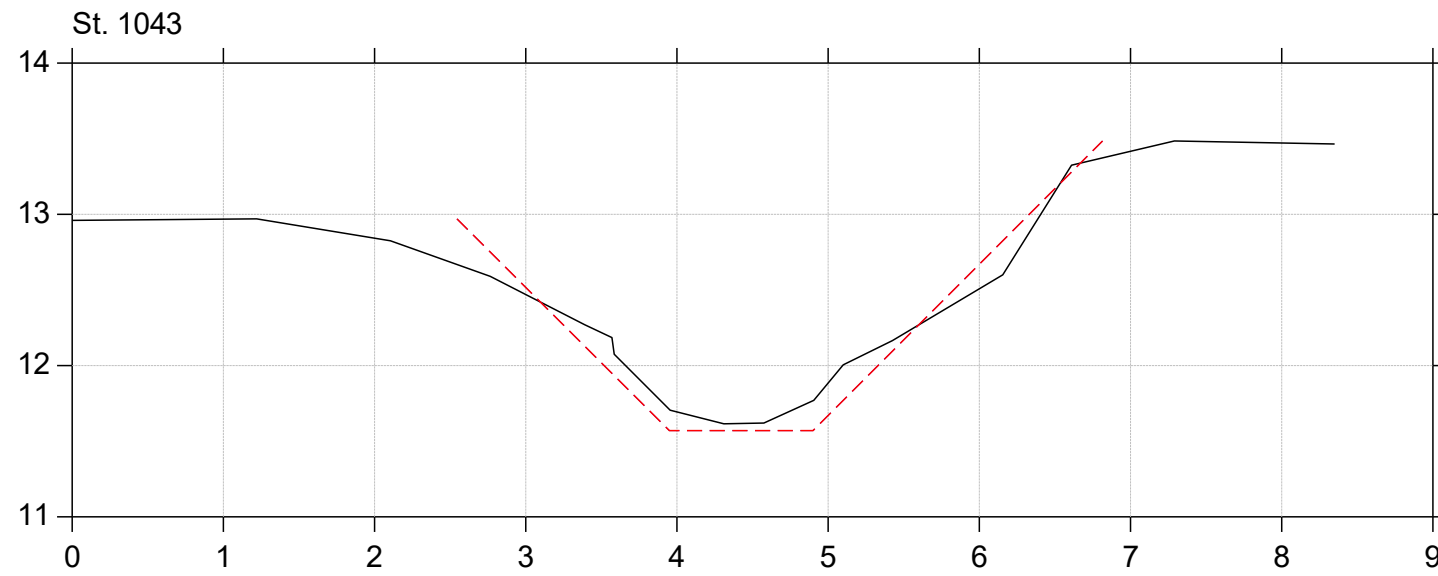

# Bymose Rende

Lodret akse : Kote i m DVR90, skala 1:50

Vandret akse : Afstand i m, skala 1:50

Tværfiler af opmålt skikkelse,  
tidligere regulativskikkelse og fællesregulativ-skikkelse

- Fællesregulativskikkelse
- Tidligere regulativskikkelse
- Opmålt skikkelse

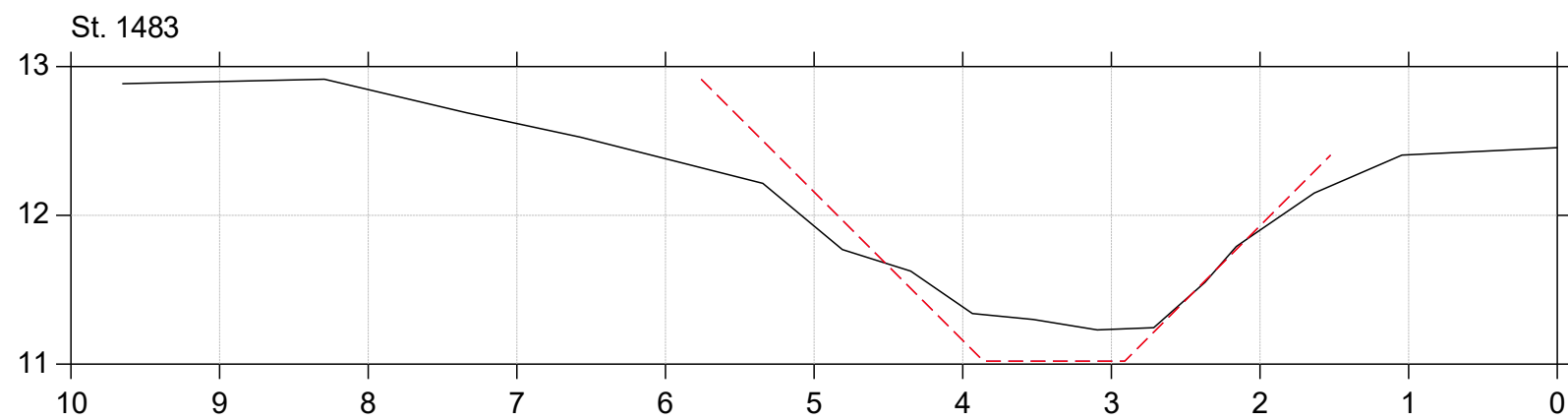
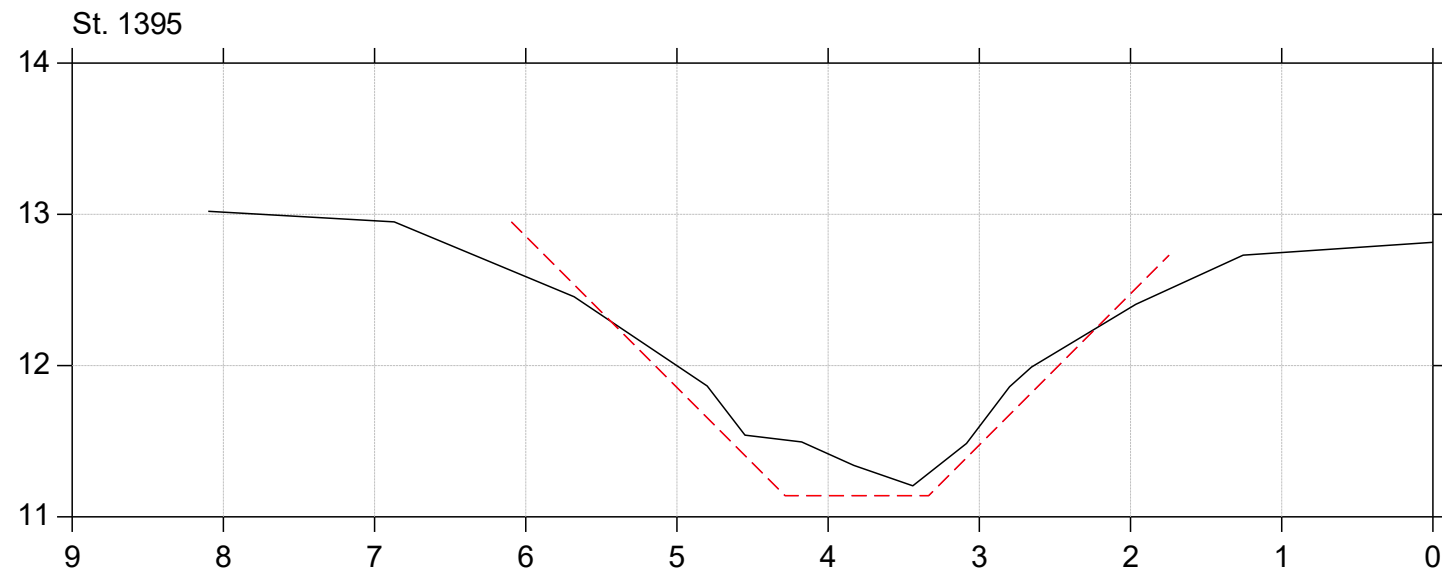

Lodret akse : Kote i m DVR90, skala 1:50

Vandret akse : Afstand i m, skala 1:50

Tværfiler af opmålt skikkelse,

tidligere regulativskikkelse og fællesregulativ-skikkelse

- Fællesregulativskikkelse
- Tidligere regulativskikkelse
- Opmålt skikkelse

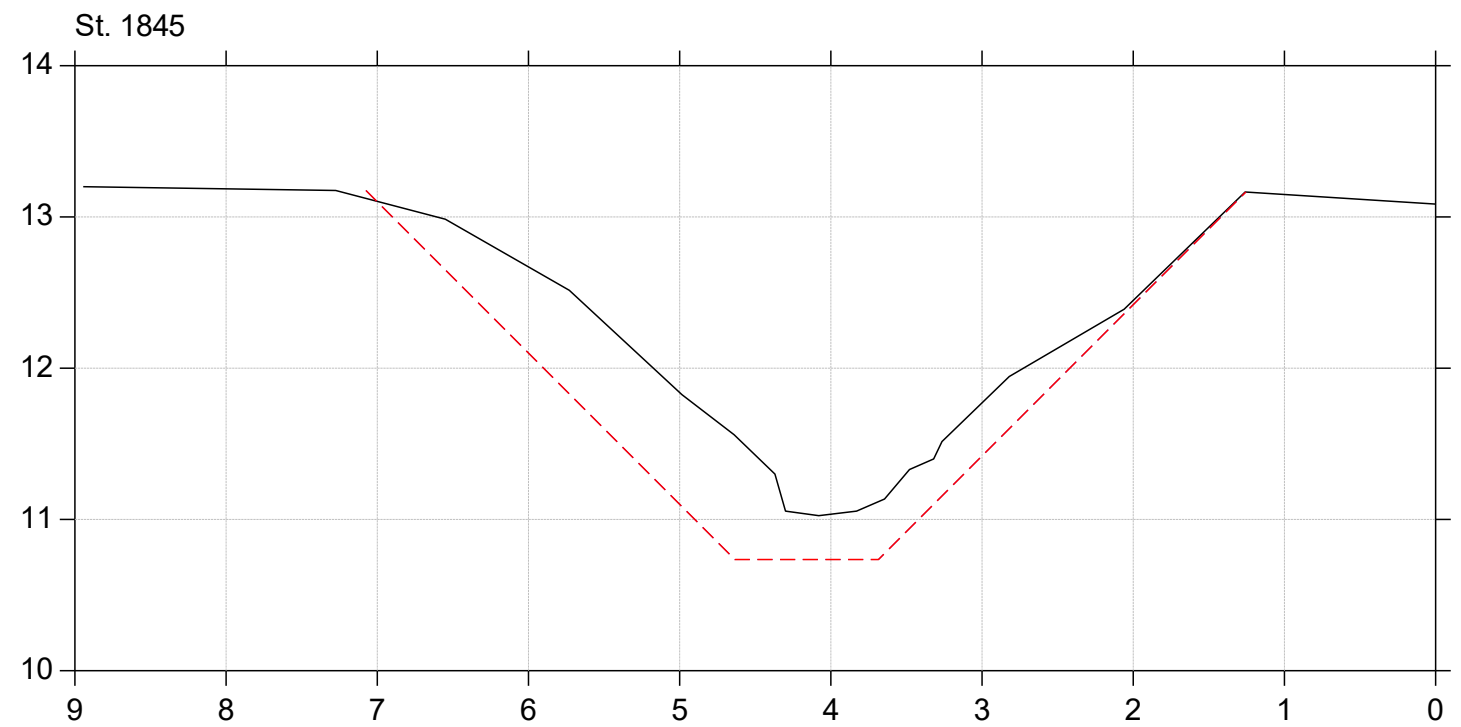
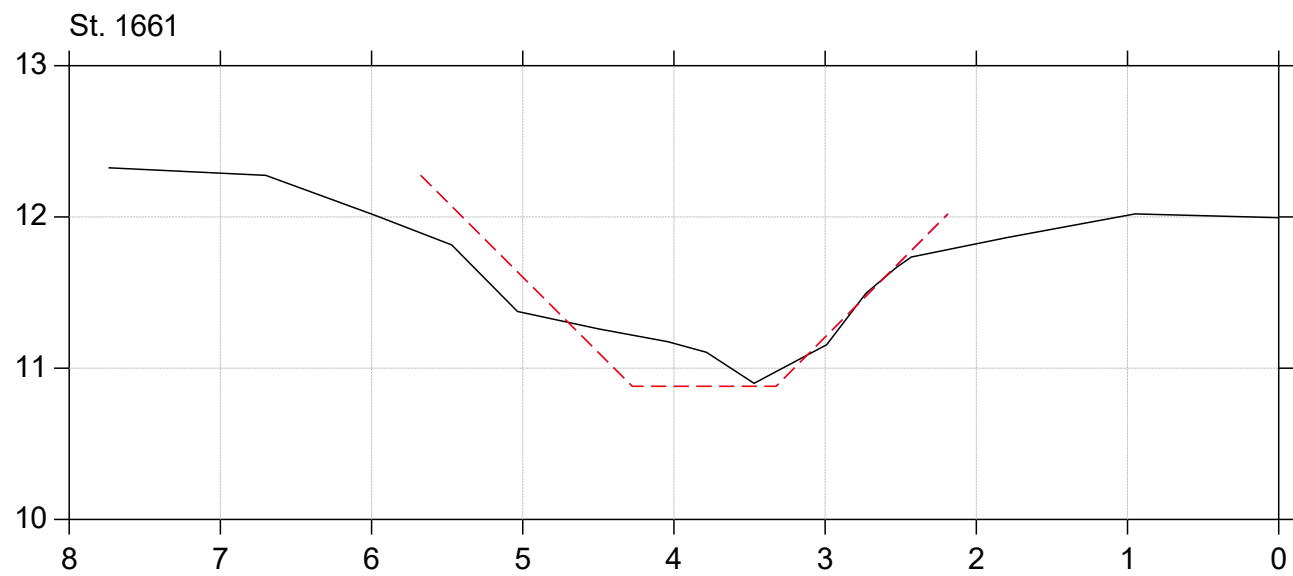
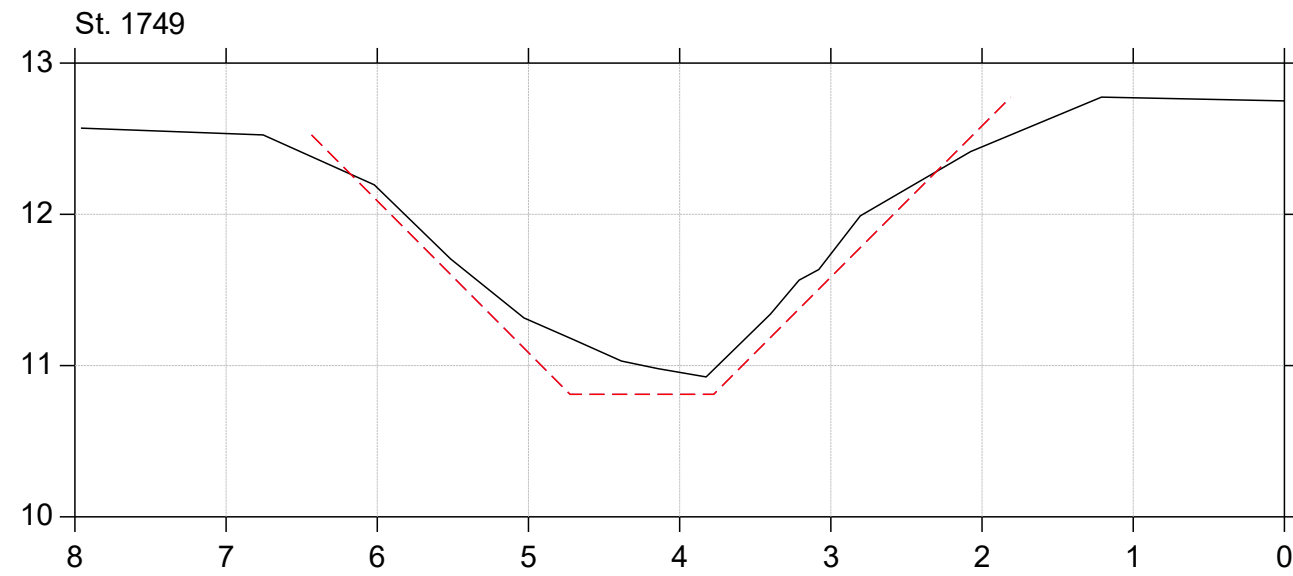
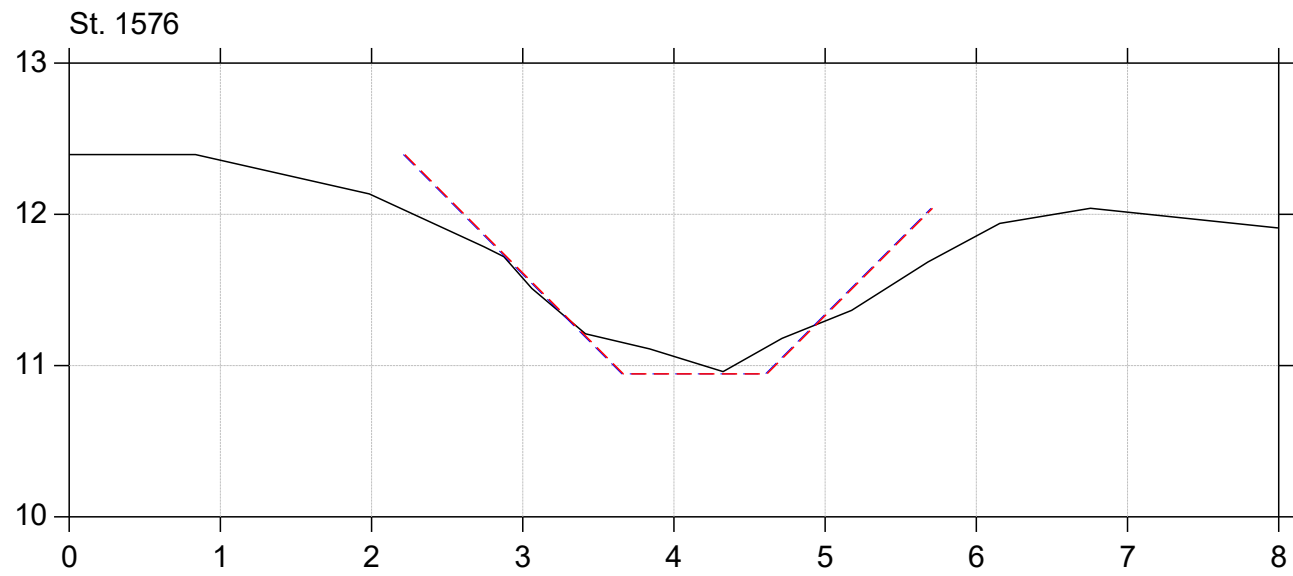

# Bymose Rende

Lodret akse : Kote i m DVR90, skala 1:50

Vandret akse : Afstand i m, skala 1:50

Tværfiler af opmålt skikkelse,  
tidligere regulativskikkelse og fællesregulativ-skikkelse

- Fællesregulativskikkelse
- Tidligere regulativskikkelse
- Opmålt skikkelse

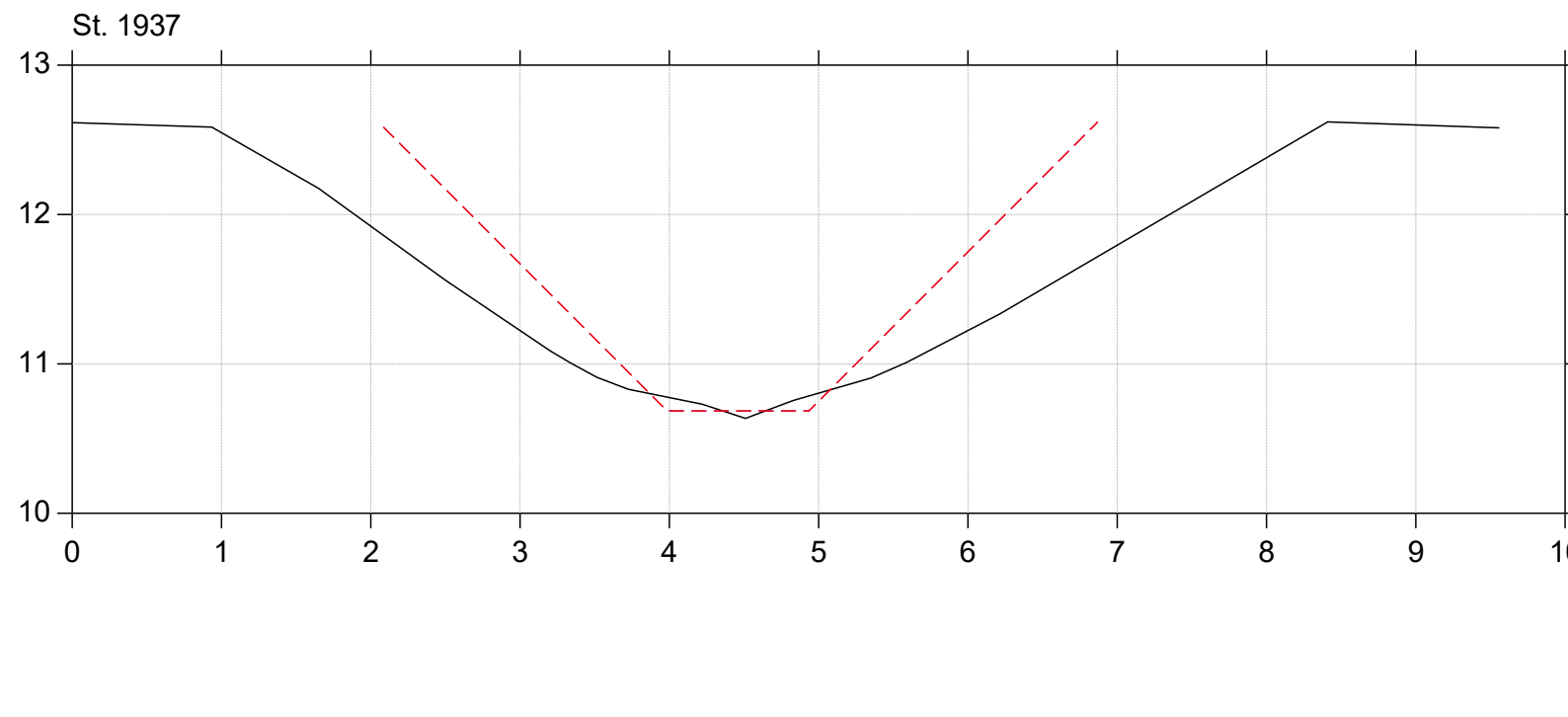
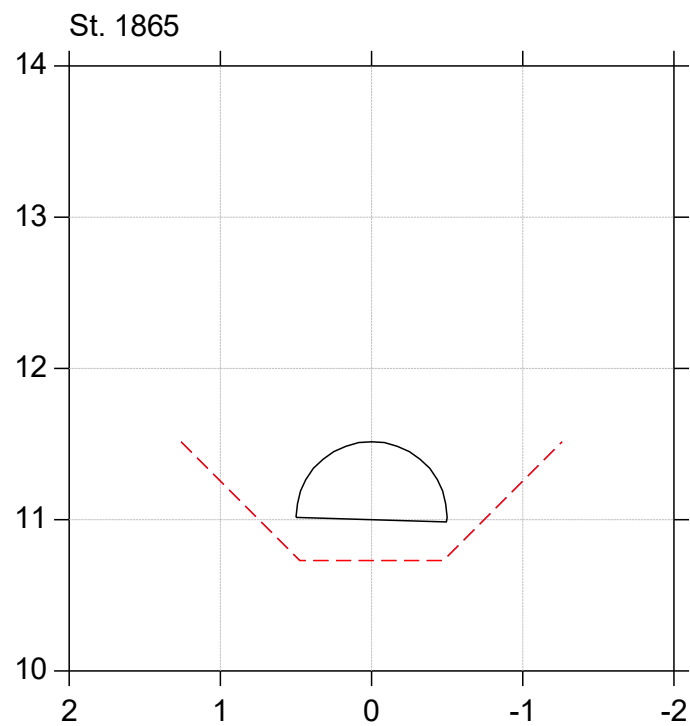
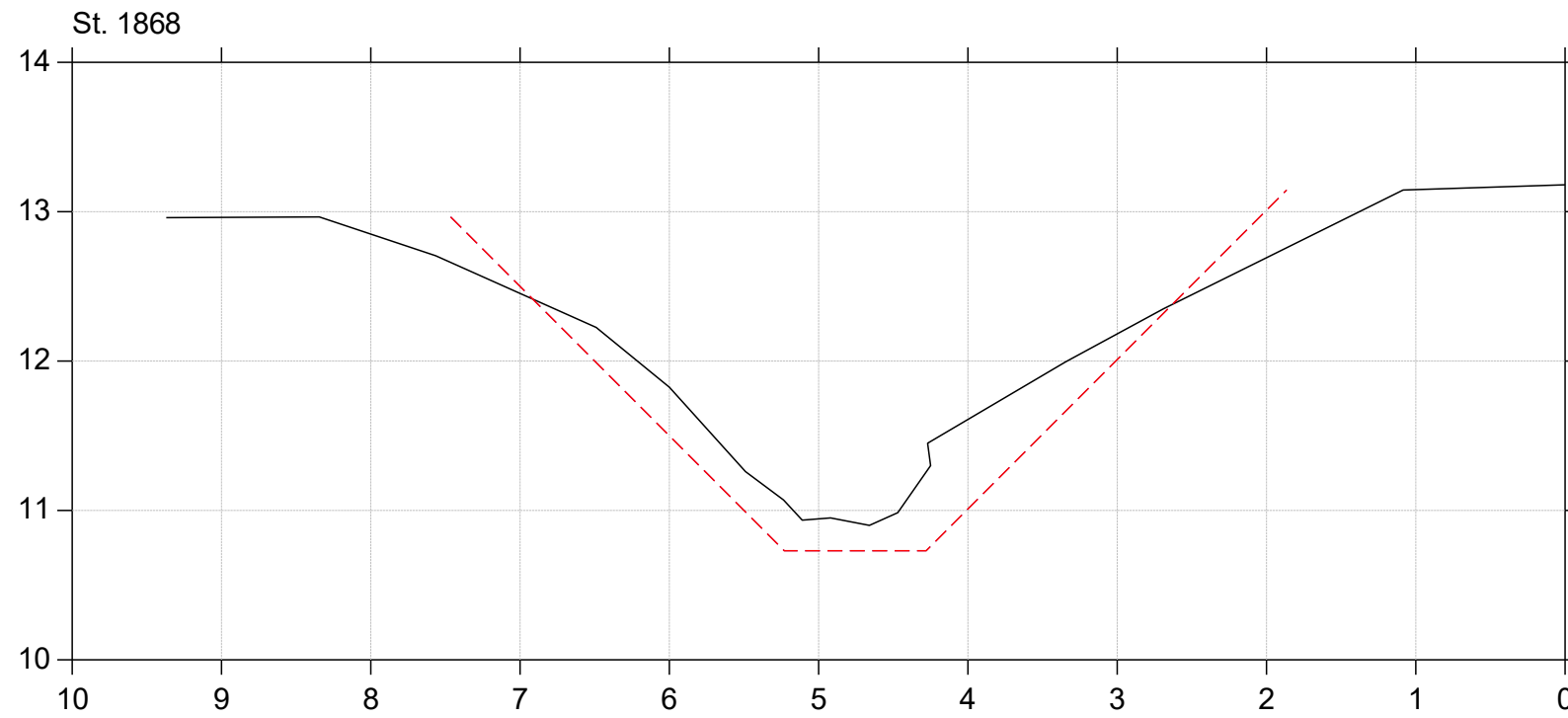
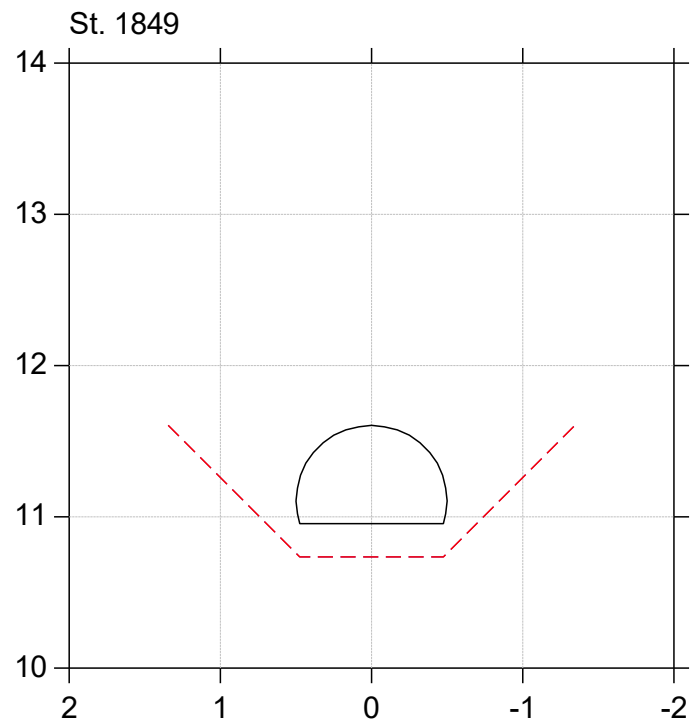



# Bymose Rende

Lodret akse : Kote i m DVR90, skala 1:50

Vandret akse : Afstand i m, skala 1:50

Tværfiler af opmålt skikkelse,

tidligere regulativskikkelse og fællesregulativ-skikkelse

- Fællesregulativskikkelse
- Tidligere regulativskikkelse
- Opmålt skikkelse

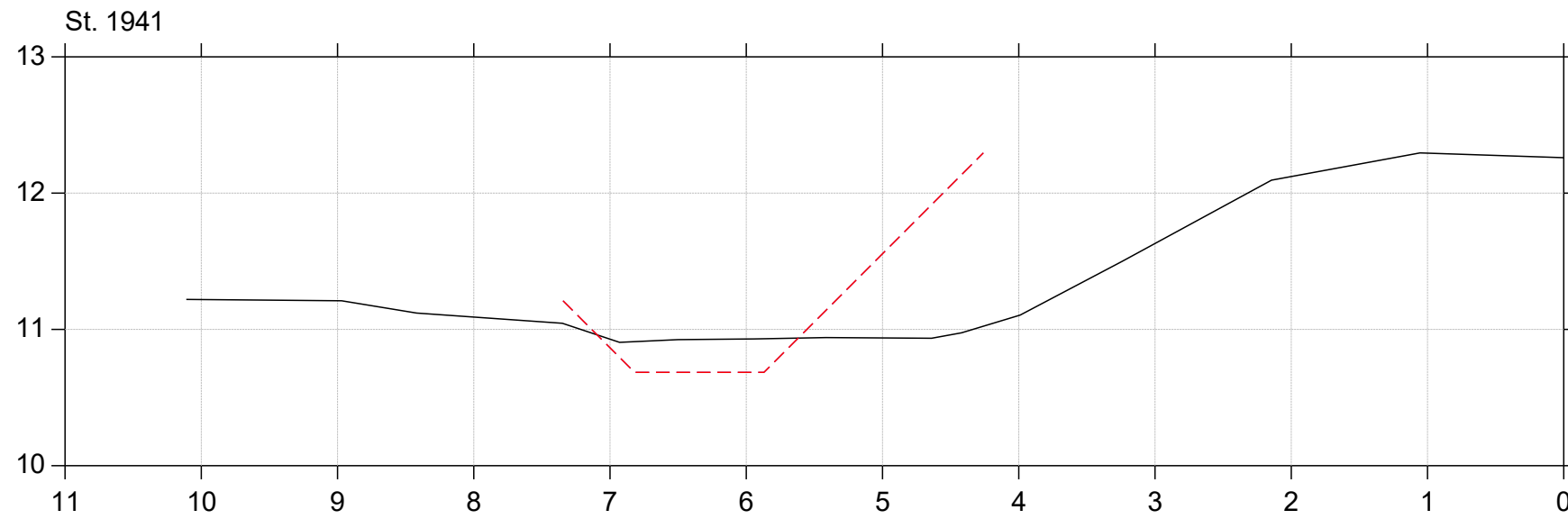

Lodret akse : Kote i m DVR90, skala 1:50

Vandret akse : Afstand i m, skala 1:50

Tværfiler af opmålt skikkelse,  
tidligere regulativskikkelse og fællesregulativ-skikkelse

- Fællesregulativskikkelse
- Tidligere regulativskikkelse
- Opmålt skikkelse

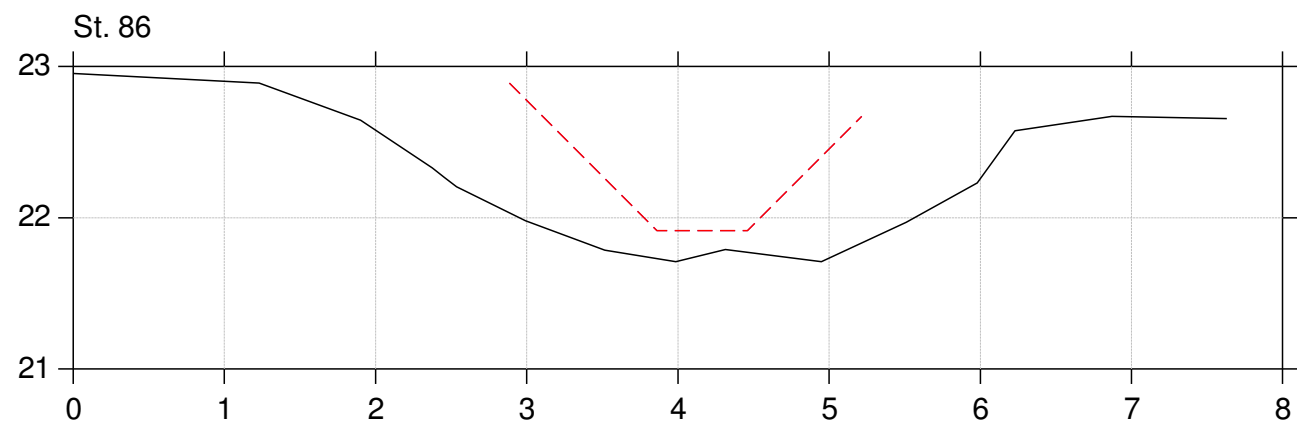
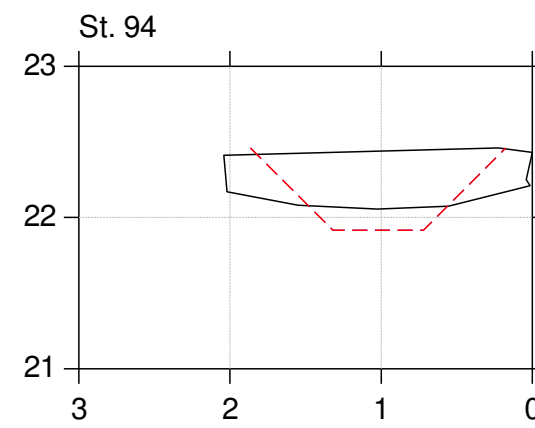
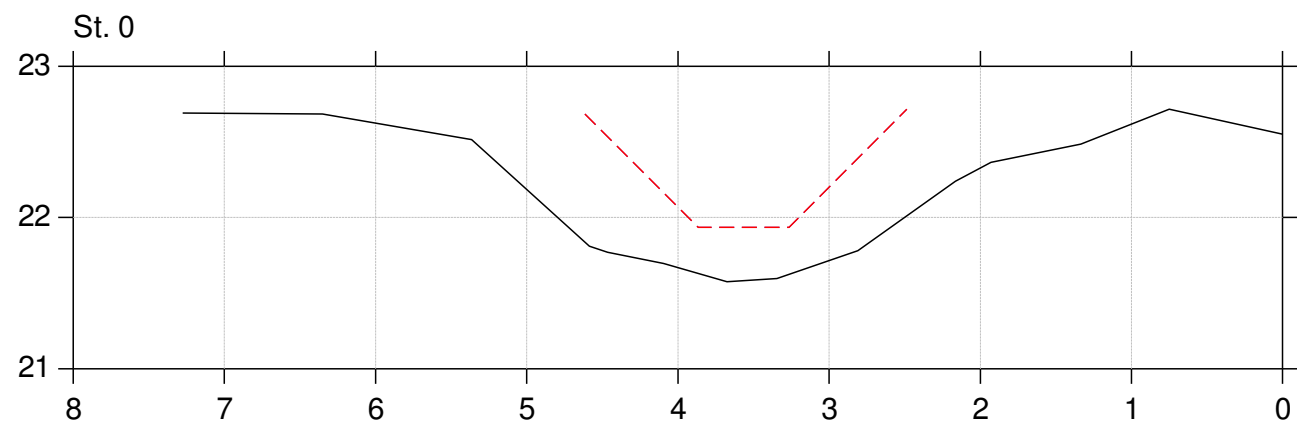
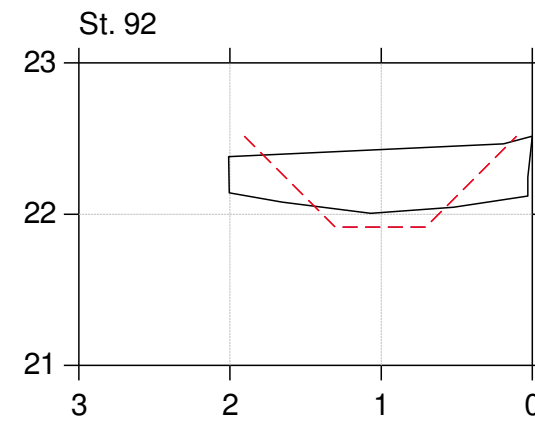
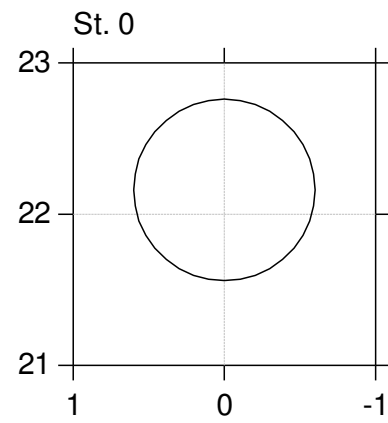

Lodret akse : Kote i m DVR90, skala 1:50

Vandret akse : Afstand i m, skala 1:50

Tværfiler af opmålt skikkelse,  
tidligere regulativskikkelse og fællesregulativ-skikkelse

- Fællesregulativskikkelse
- Tidligere regulativskikkelse
- Opmålt skikkelse

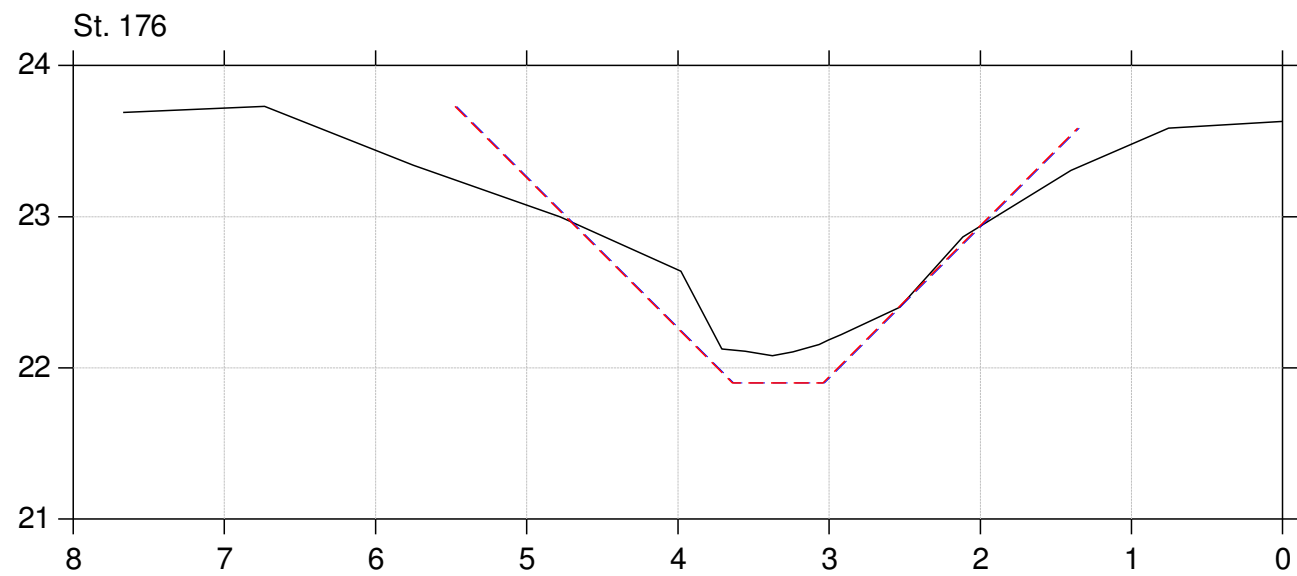
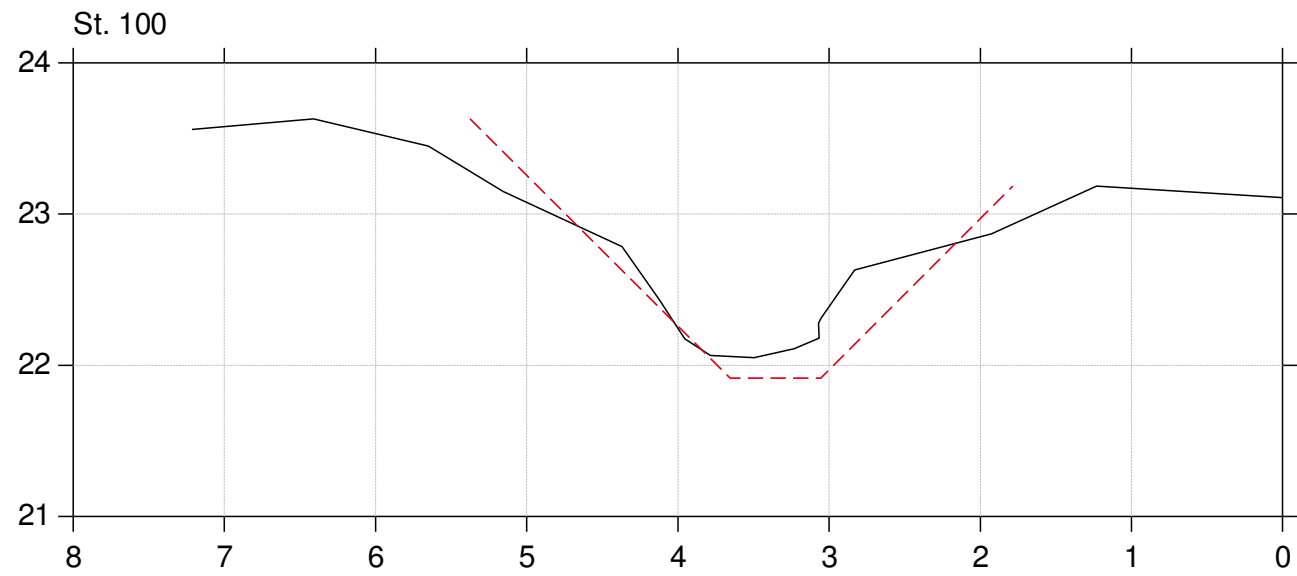

Lodret akse : Kote i m DVR90, skala 1:50

Vandret akse : Afstand i m, skala 1:50

Tværfiler af opmålt skikkelse,  
tidligere regulativskikkelse og fællesregulativ-skikkelse

- Fællesregulativskikkelse
- Tidligere regulativskikkelse
- Opmålt skikkelse

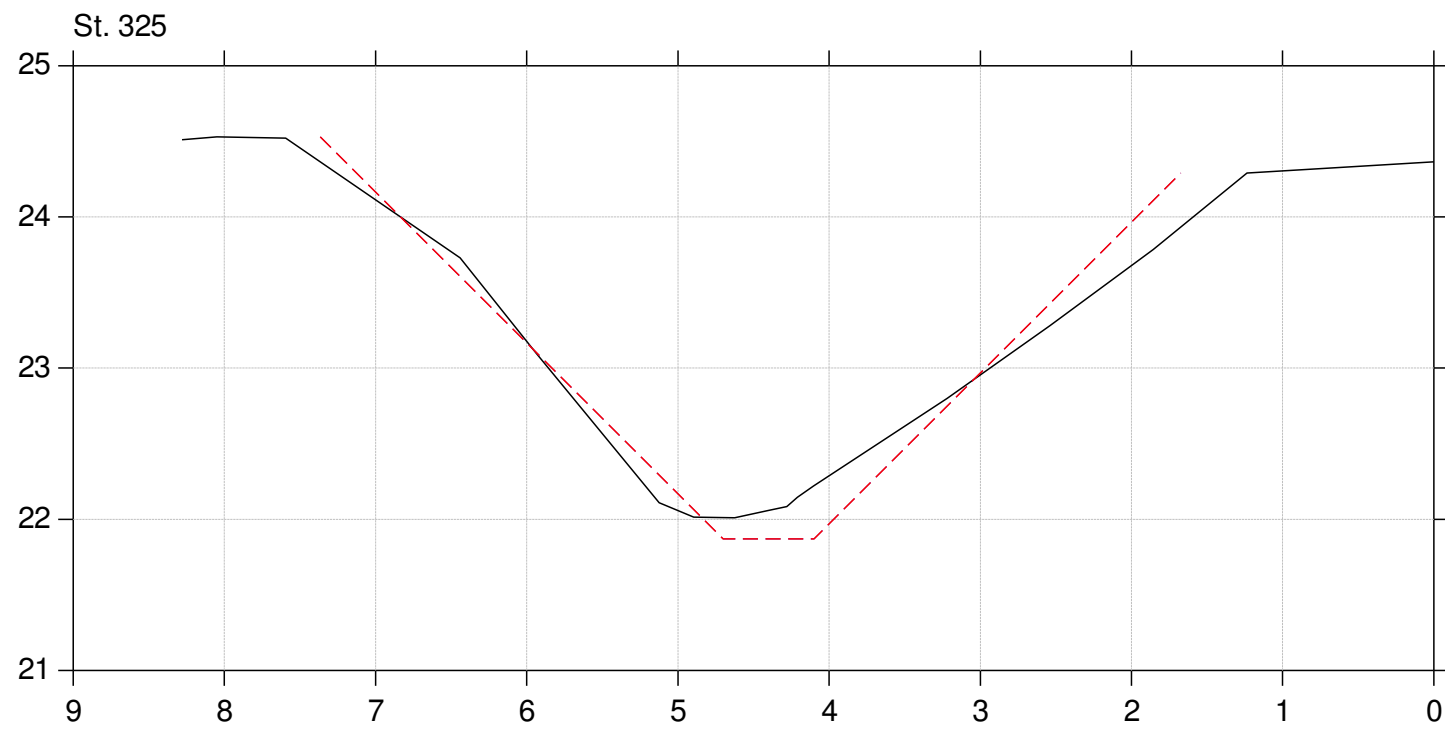
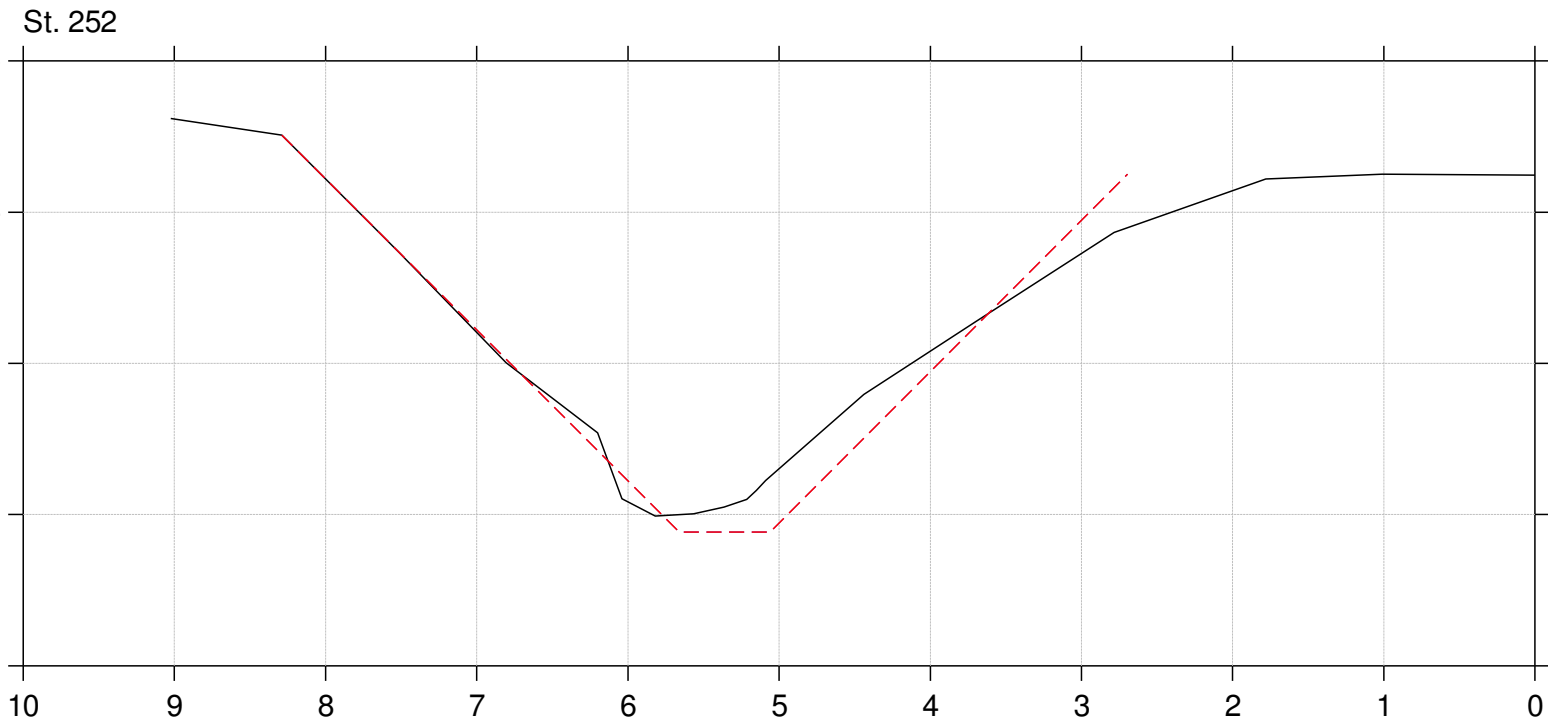

Lodret akse : Kote i m DVR90, skala 1:50

Vandret akse : Afstand i m, skala 1:50

Tværfiler af opmålt skikkelse,  
tidligere regulativskikkelse og fællesregulativ-skikkelse

- Fællesregulativskikkelse
- Tidligere regulativskikkelse
- Opmålt skikkelse

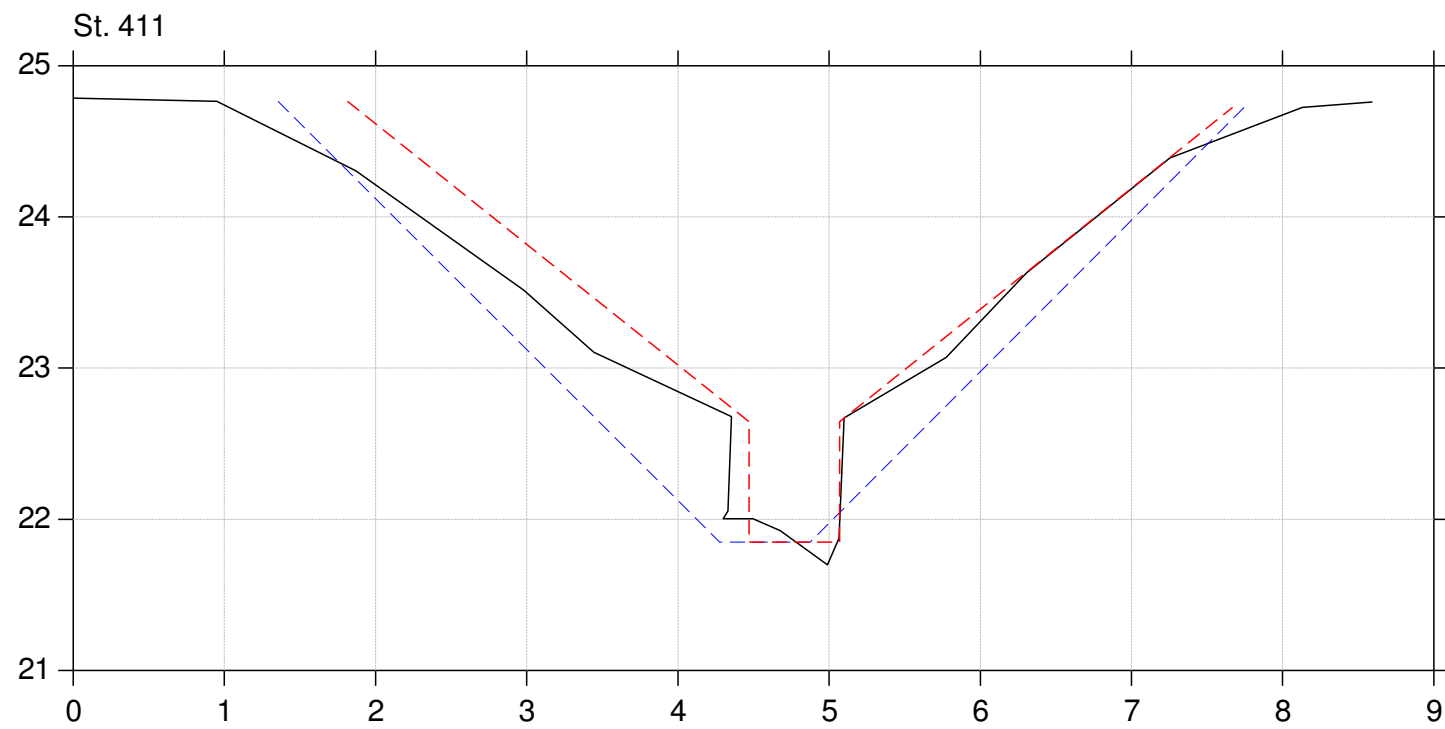
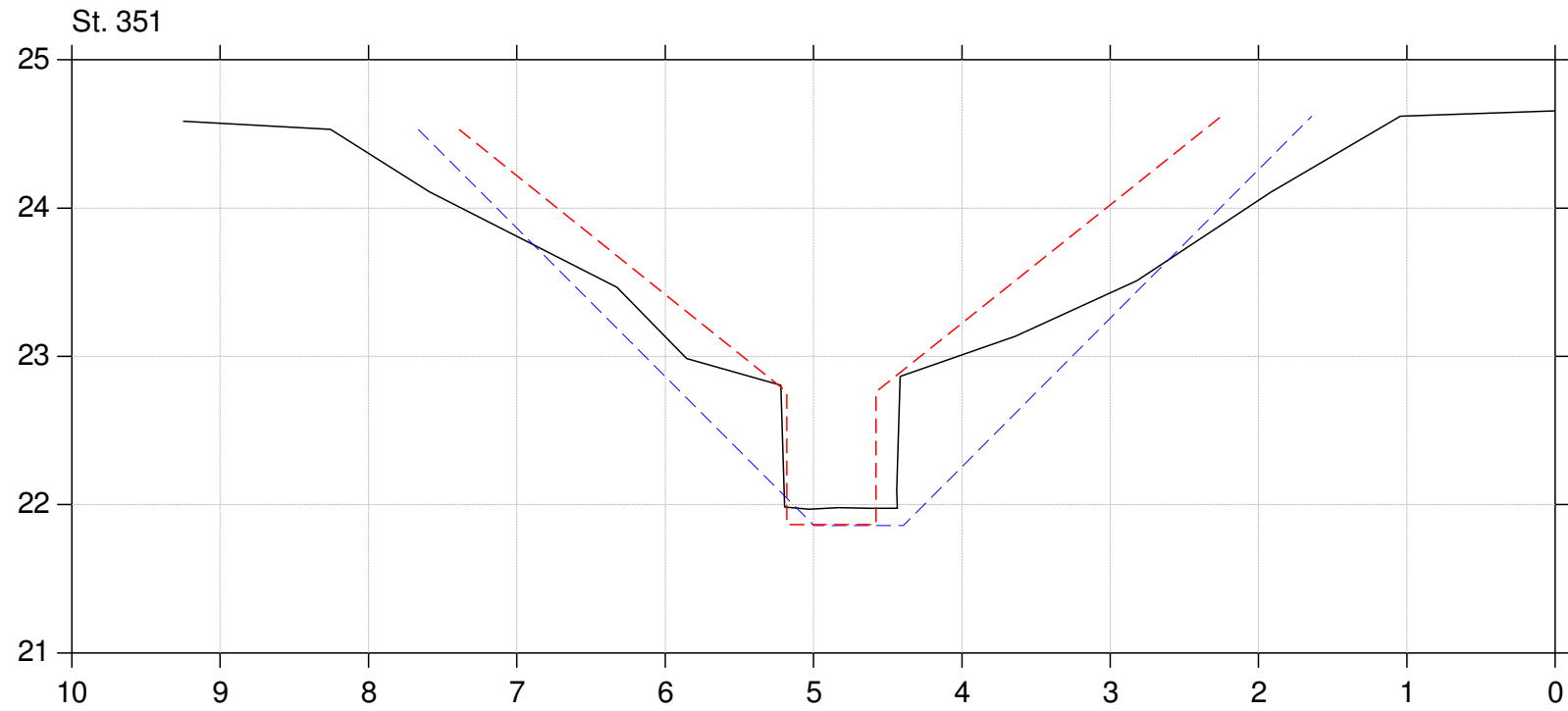

Lodret akse : Kote i m DVR90, skala 1:50

Vandret akse : Afstand i m, skala 1:50

Tværfiler af opmålt skikkelse,  
tidligere regulativskikkelse og fællesregulativ-skikkelse

- Fællesregulativskikkelse
- Tidligere regulativskikkelse
- Opmålt skikkelse

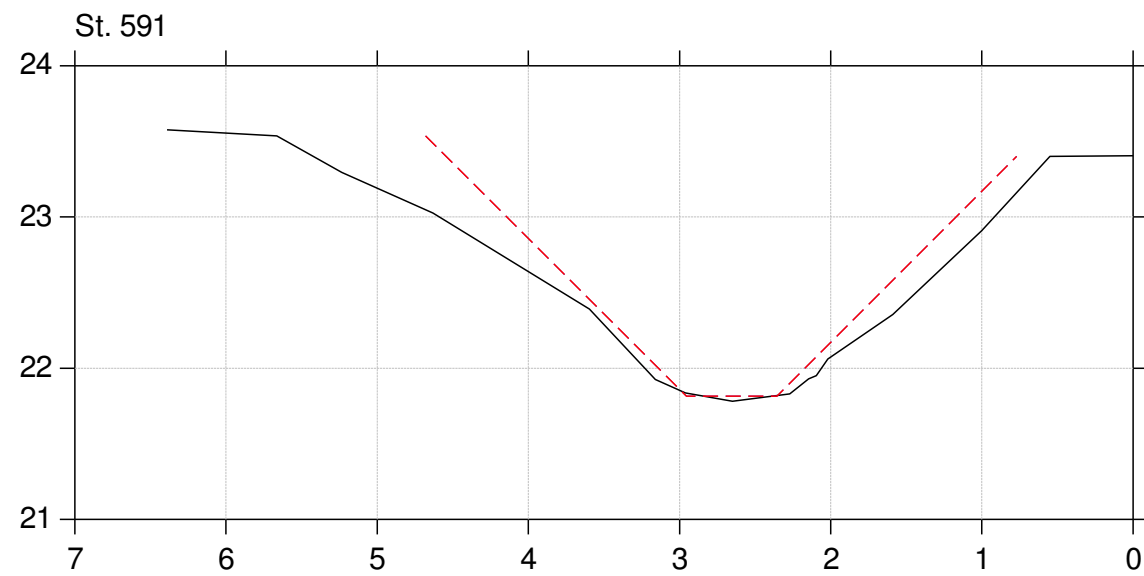
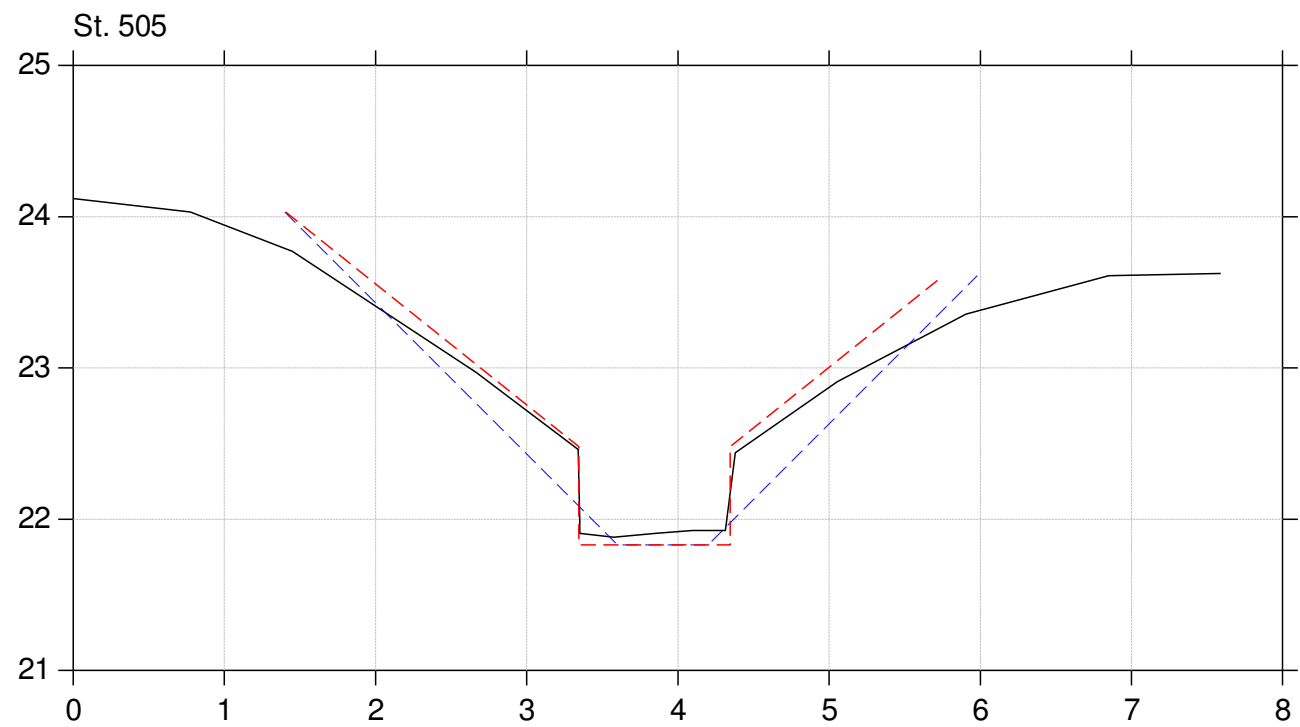
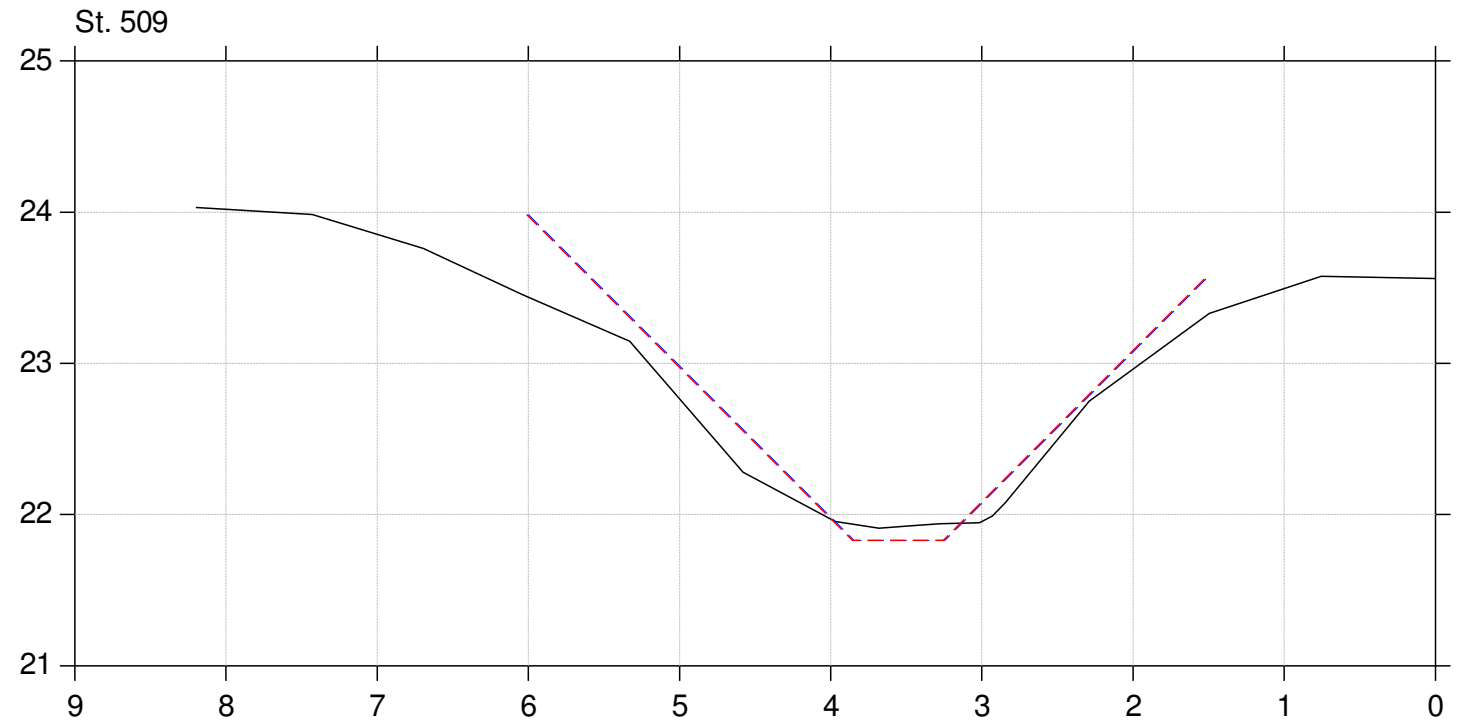
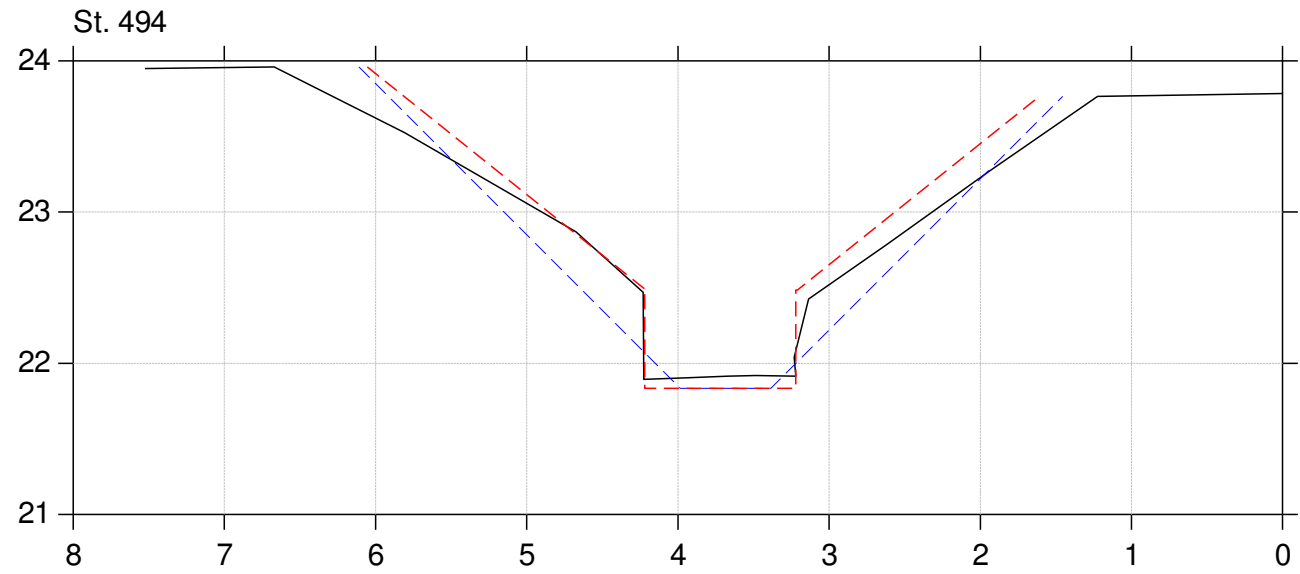

Lodret akse : Kote i m DVR90, skala 1:50

Vandret akse : Afstand i m, skala 1:50

Tværfiler af opmålt skikkelse,  
tidligere regulativskikkelse og fællesregulativ-skikkelse

- Fællesregulativskikkelse
- Tidligere regulativskikkelse
- Opmålt skikkelse

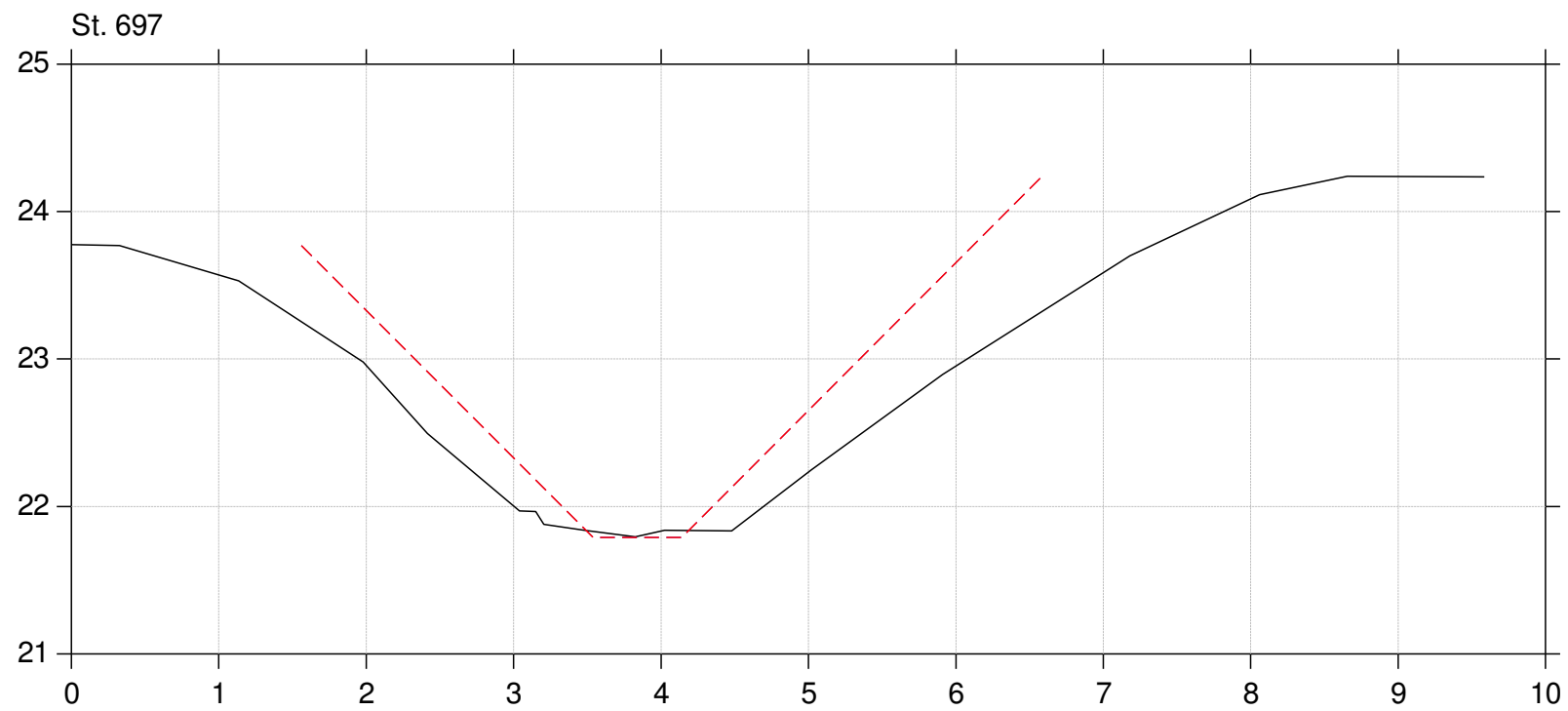
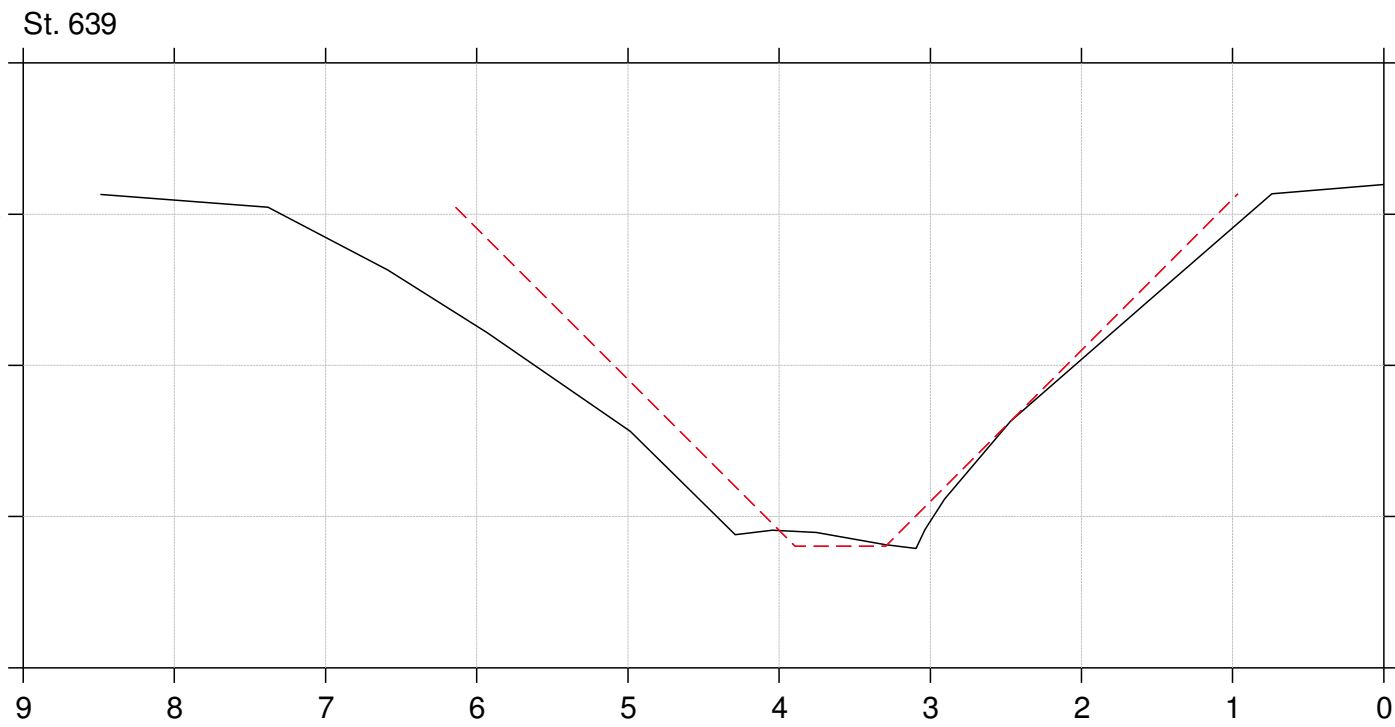

Lodret akse : Kote i m DVR90, skala 1:50

Vandret akse : Afstand i m, skala 1:50

Tværfiler af opmålt skikkelse,  
tidligere regulativskikkelse og fællesregulativ-skikkelse

- Fællesregulativskikkelse
- Tidligere regulativskikkelse
- Opmålt skikkelse

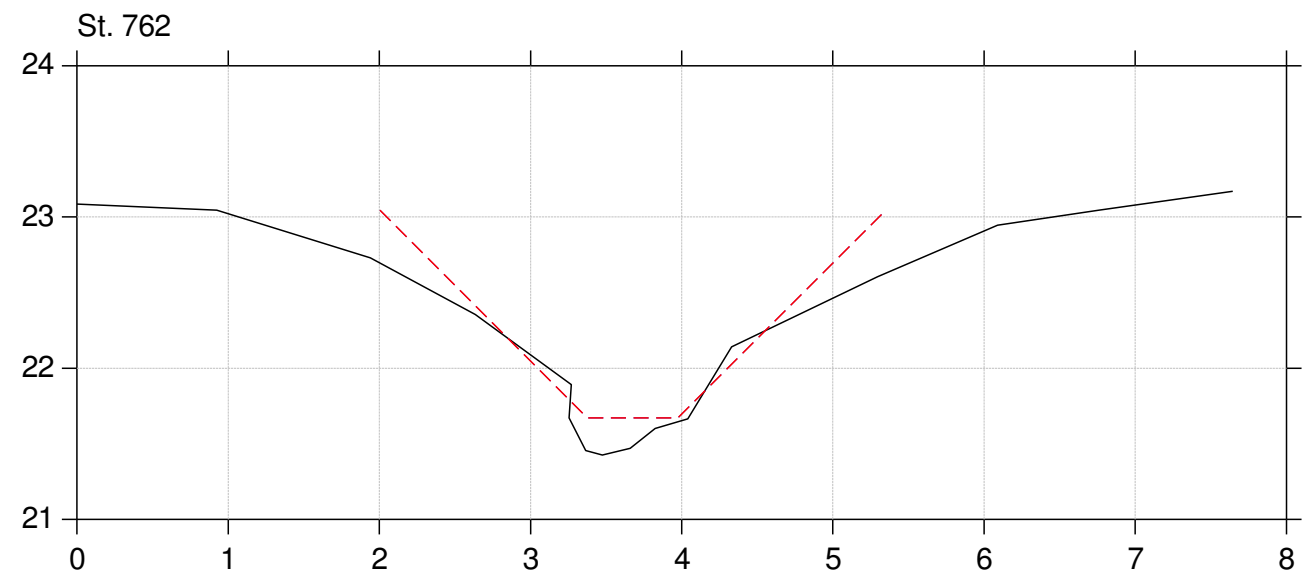
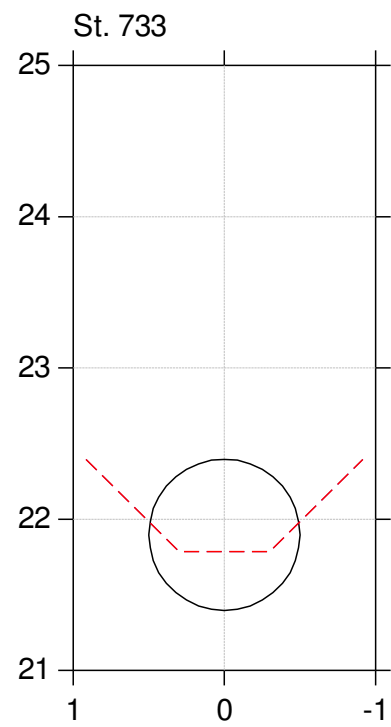
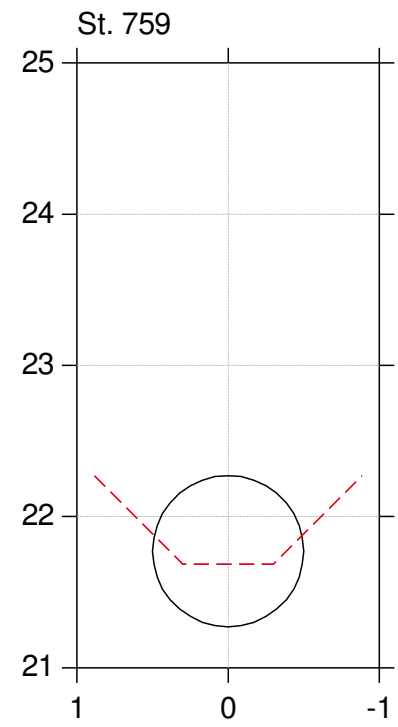
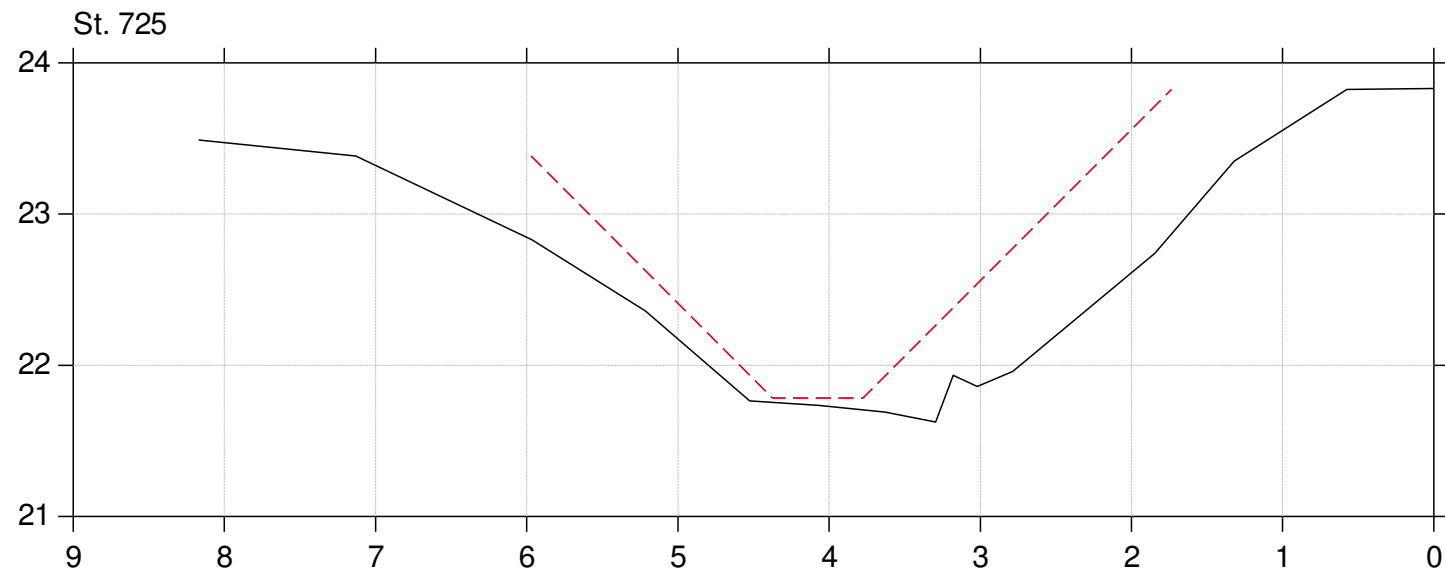



Lodret akse : Kote i m DVR90, skala 1:50

Vandret akse : Afstand i m, skala 1:50

Tværfiler af opmålt skikkelse,  
tidligere regulativskikkelse og fællesregulativ-skikkelse

- Fællesregulativskikkelse
- Tidligere regulativskikkelse
- Opmålt skikkelse

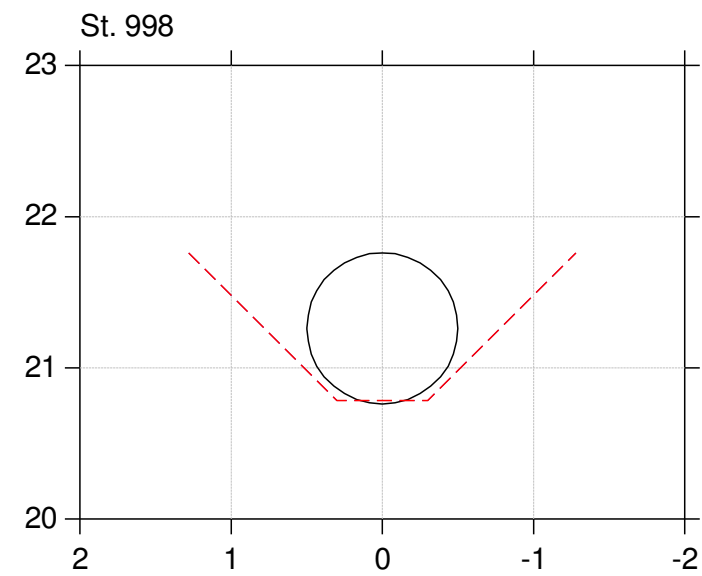
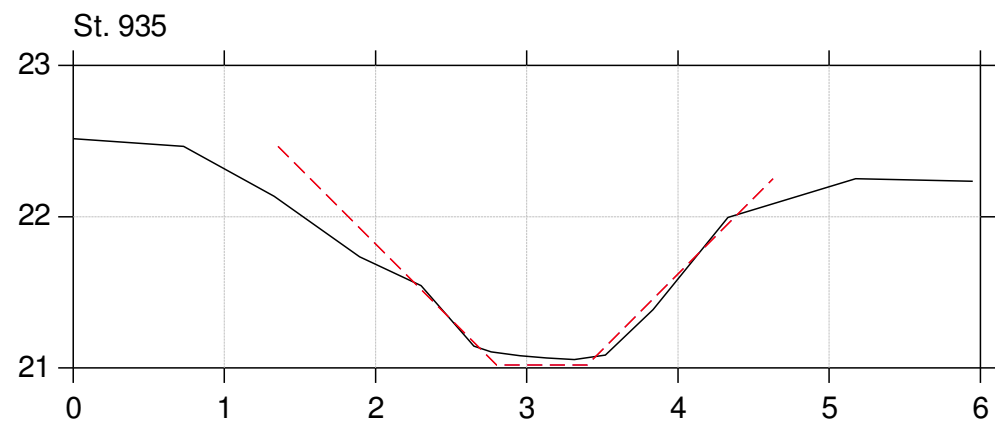
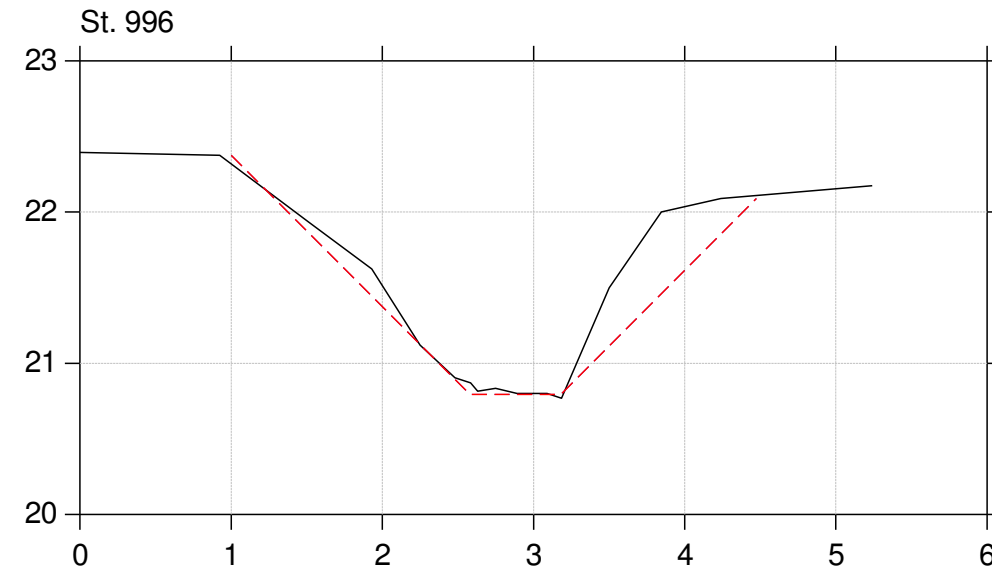
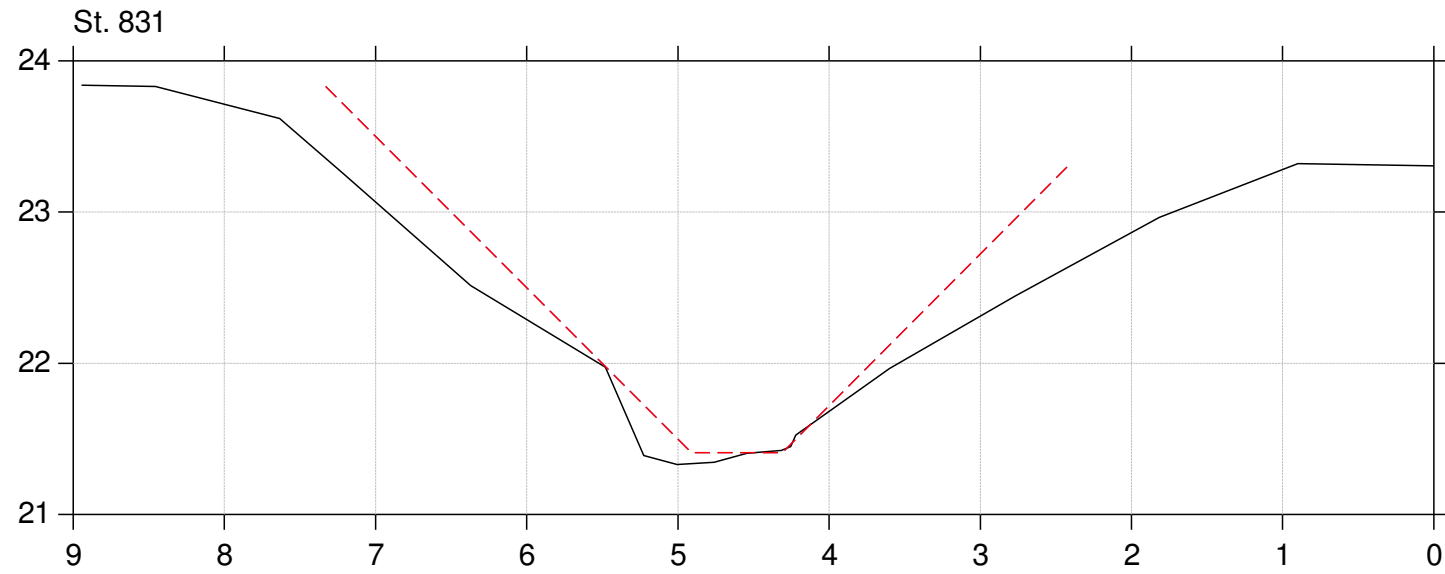

Lodret akse : Kote i m DVR90, skala 1:50

Vandret akse : Afstand i m, skala 1:50

Tværfiler af opmålt skikkelse,  
tidligere regulativskikkelse og fællesregulativ-skikkelse

- Fællesregulativskikkelse
- Tidligere regulativskikkelse
- Opmålt skikkelse

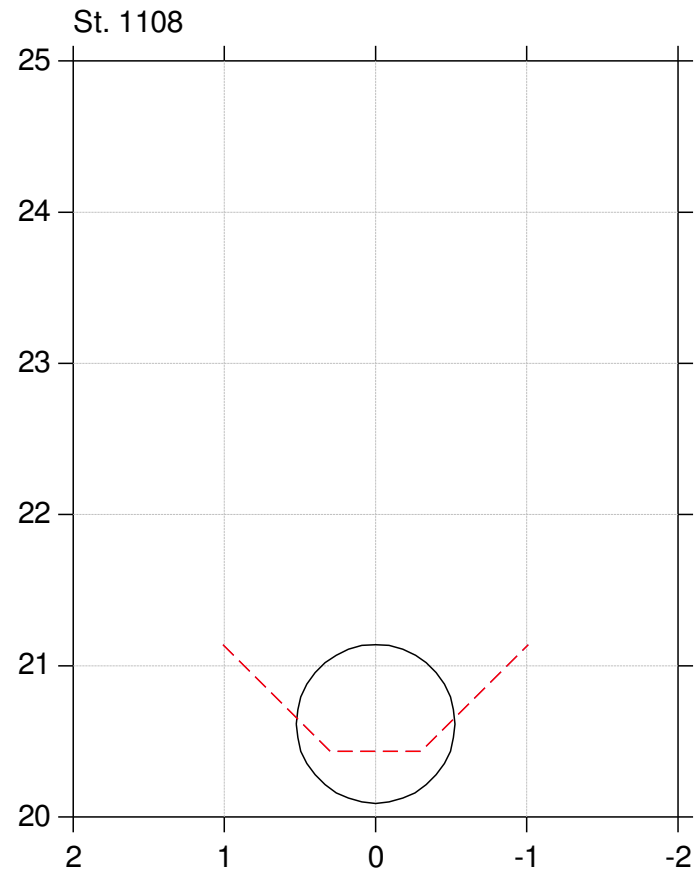

Lodret akse : Kote i m DVR90, skala 1:50

Vandret akse : Afstand i m, skala 1:50

Tværfiler af opmålt skikkelse,  
tidligere regulativskikkelse og fællesregulativ-skikkelse

- Fællesregulativskikkelse
- Tidligere regulativskikkelse
- Opmålt skikkelse

St. 1112

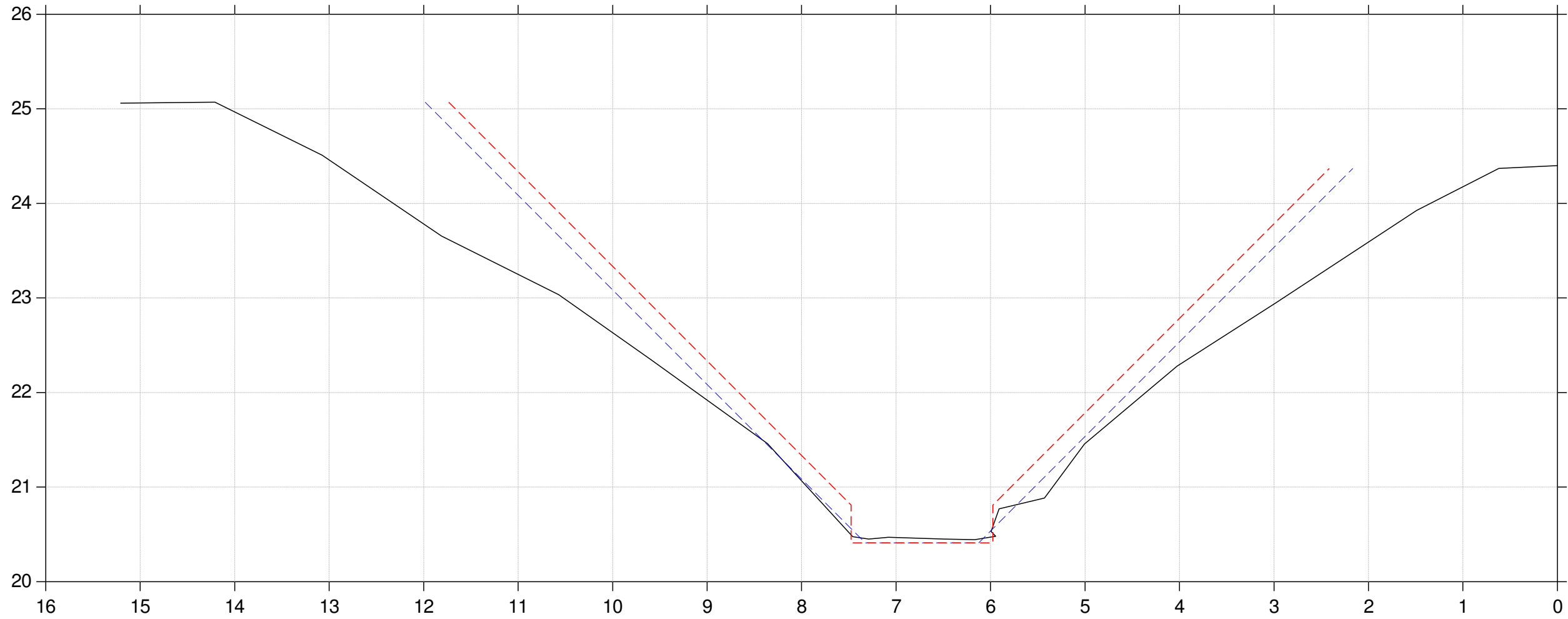

Lodret akse : Kote i m DVR90, skala 1:50

Vandret akse : Afstand i m, skala 1:50

Tværfiler af opmålt skikkelse,  
tidligere regulativskikkelse og fællesregulativ-skikkelse

- Fællesregulativskikkelse
- Tidligere regulativskikkelse
- Opmålt skikkelse

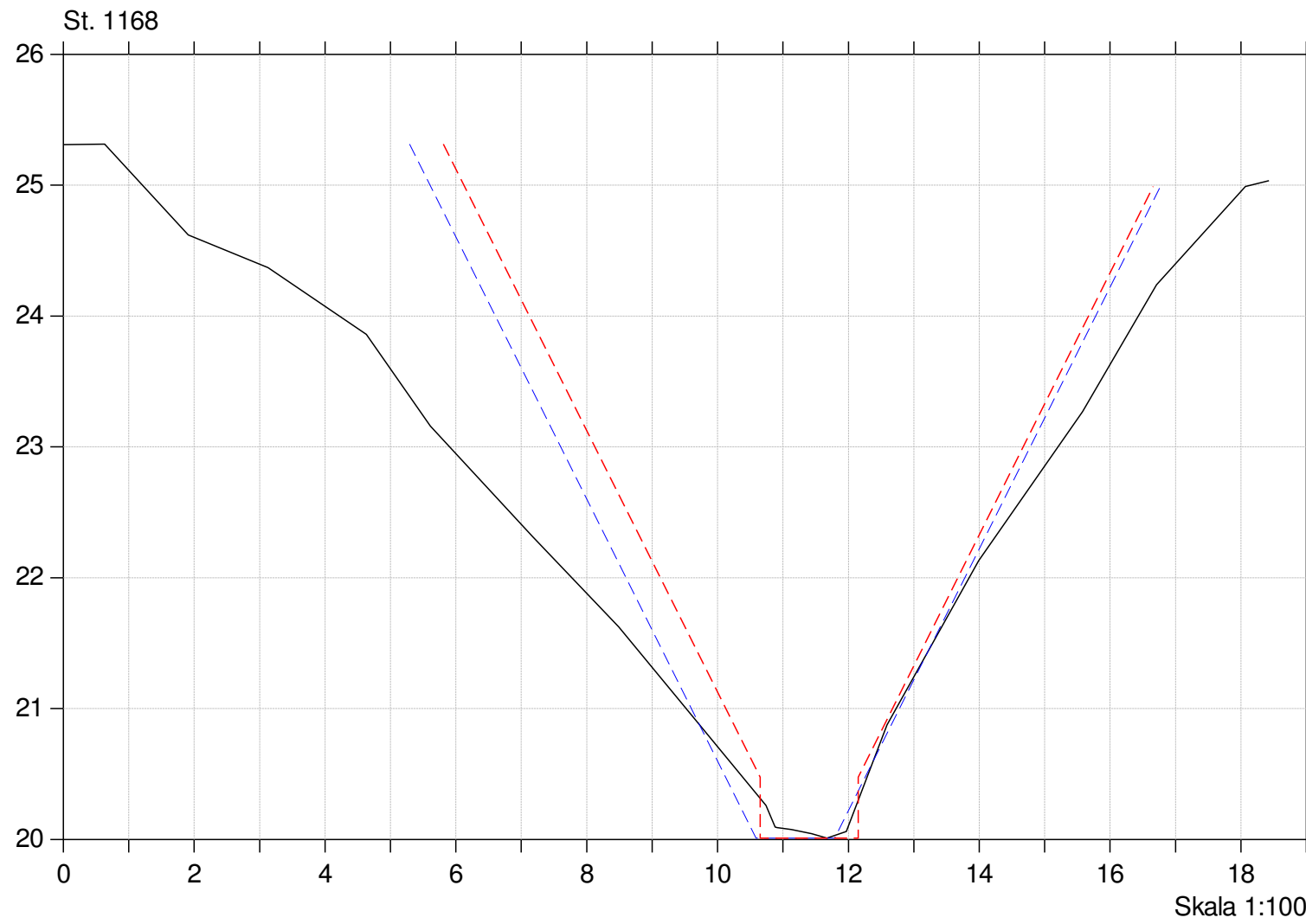

Lodret akse : Kote i m DVR90, skala 1:50

Vandret akse : Afstand i m, skala 1:50

Tværfiler af opmålt skikkelse,  
tidligere regulativskikkelse og fællesregulativ-skikkelse

- Fællesregulativskikkelse
- Tidligere regulativskikkelse
- Opmålt skikkelse

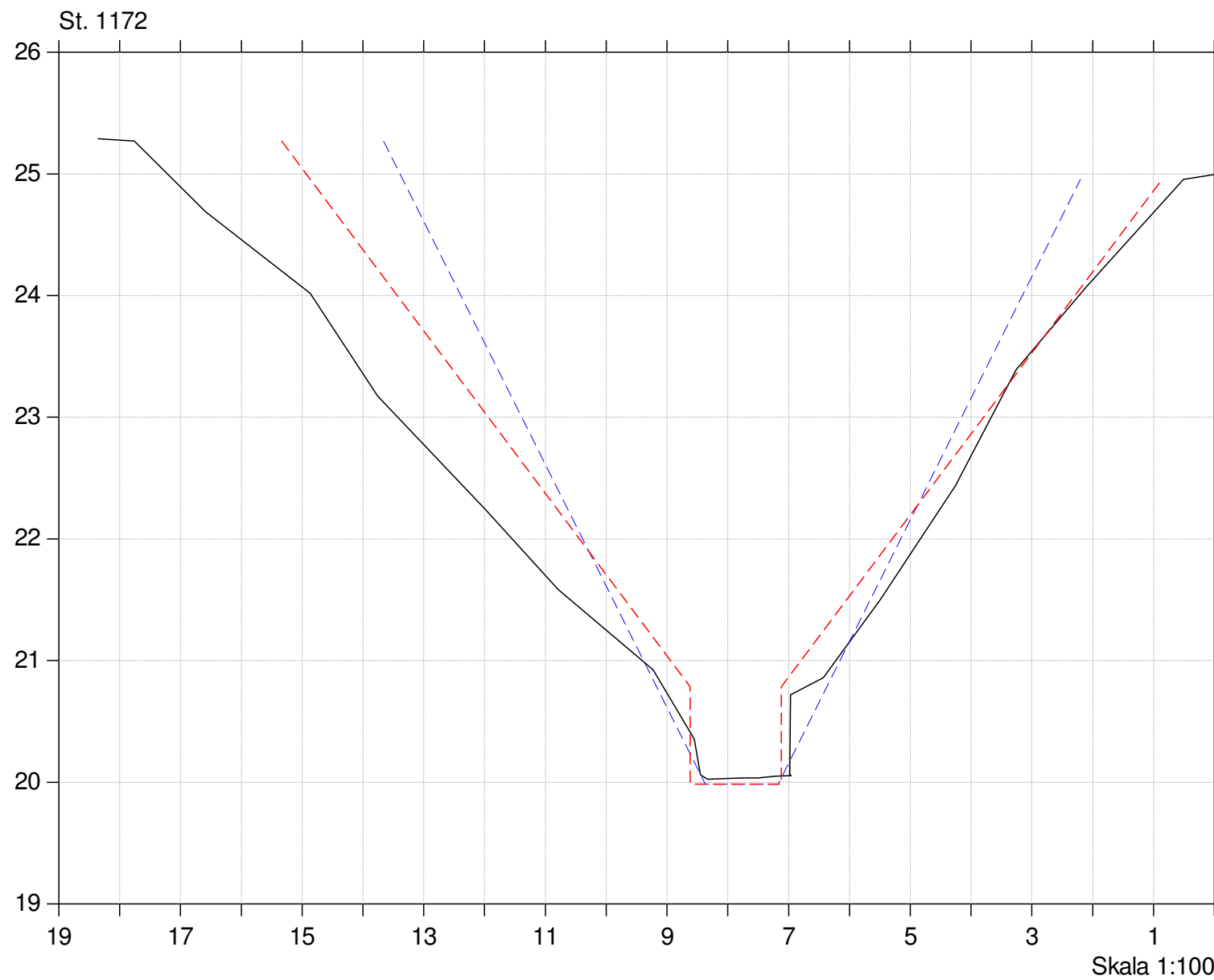

Lodret akse : Kote i m DVR90, skala 1:50

Vandret akse : Afstand i m, skala 1:50

Tværfiler af opmålt skikkelse,  
tidligere regulativskikkelse og fællesregulativ-skikkelse

- Fællesregulativskikkelse
- Tidligere regulativskikkelse
- Opmålt skikkelse

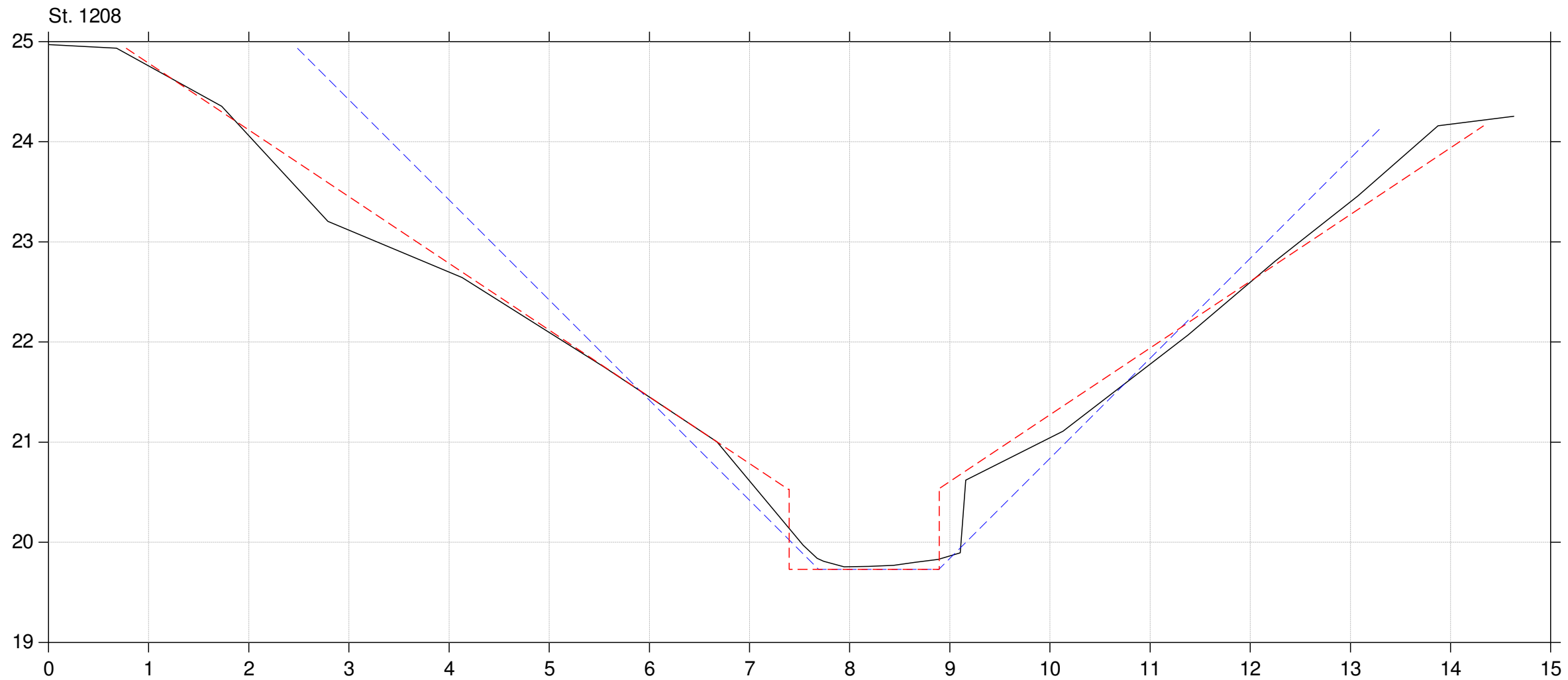

Lodret akse : Kote i m DVR90, skala 1:50

Vandret akse : Afstand i m, skala 1:50

Tværfiler af opmålt skikkelse,  
tidligere regulativskikkelse og fællesregulativ-skikkelse

- Fællesregulativskikkelse
- Tidligere regulativskikkelse
- Opmålt skikkelse

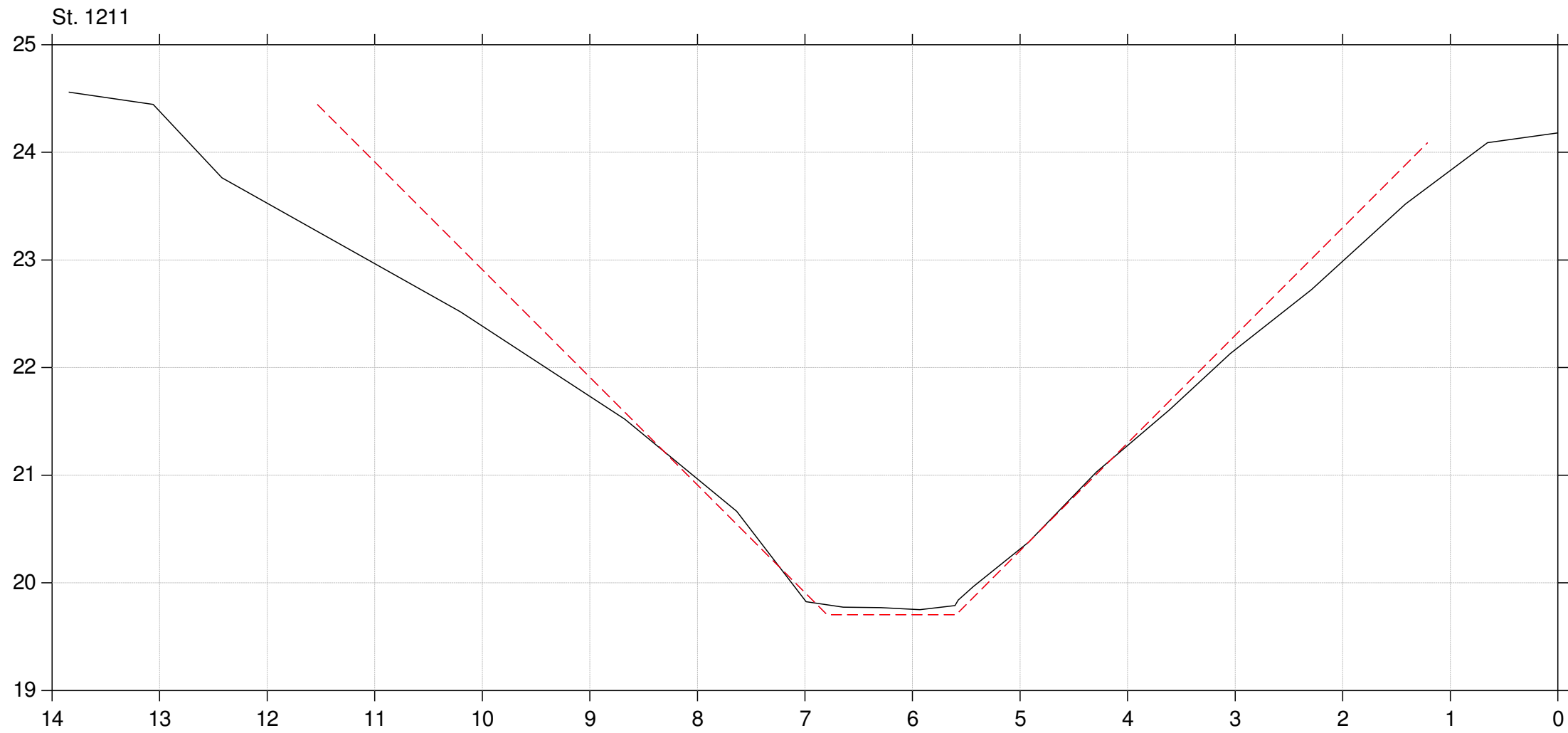

Lodret akse : Kote i m DVR90, skala 1:50

Vandret akse : Afstand i m, skala 1:50

Tværfiler af opmålt skikkelse,  
tidligere regulativskikkelse og fællesregulativ-skikkelse

- Fællesregulativskikkelse
- Tidligere regulativskikkelse
- Opmålt skikkelse

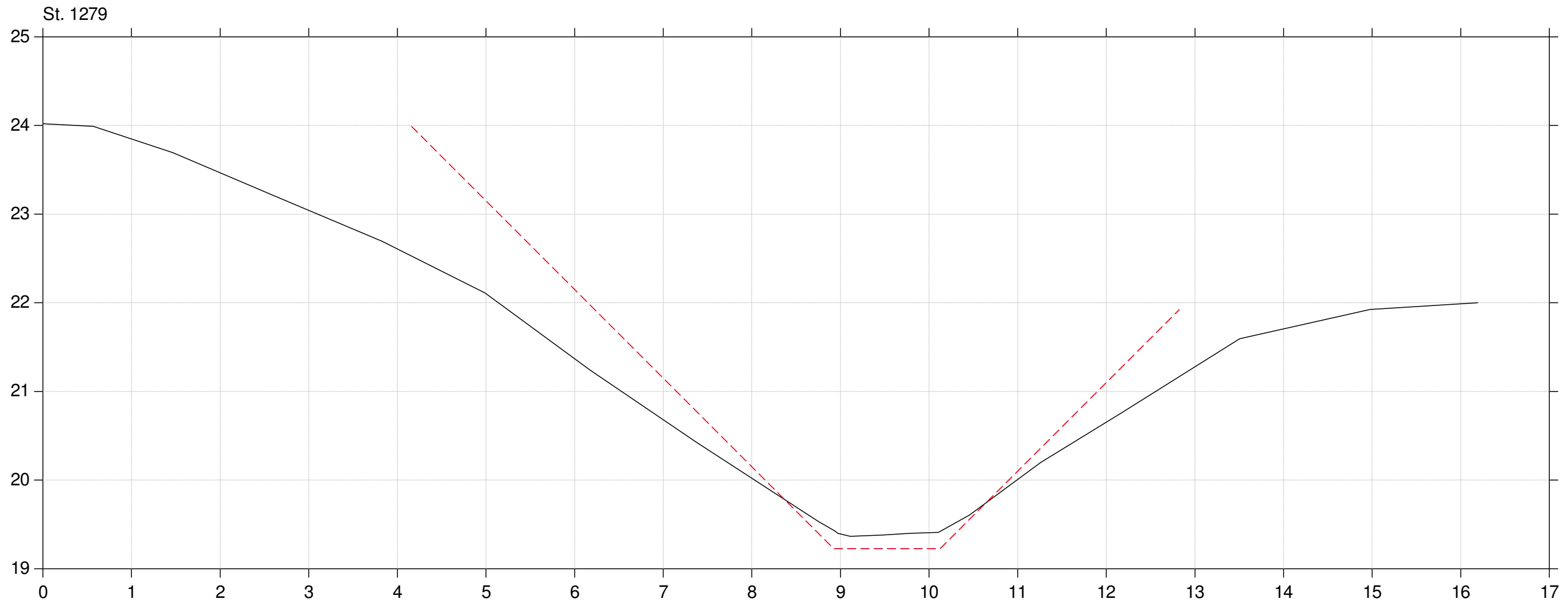



Lodret akse : Kote i m DVR90, skala 1:50

Vandret akse : Afstand i m, skala 1:50

Tværfiler af opmålt skikkelse,  
tidligere regulativskikkelse og fællesregulativ-skikkelse

- Fællesregulativskikkelse
- Tidligere regulativskikkelse
- Opmålt skikkelse

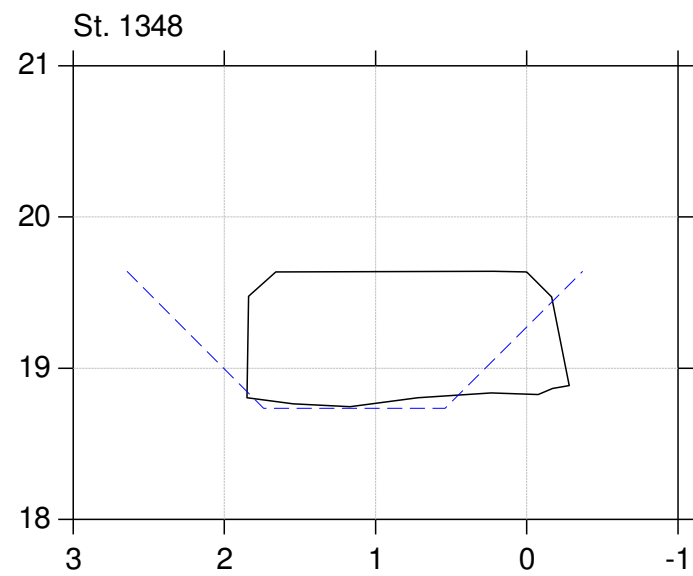
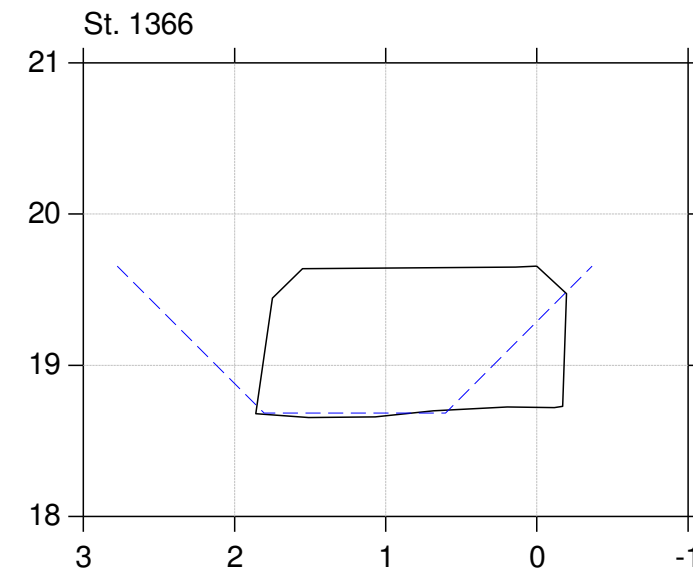
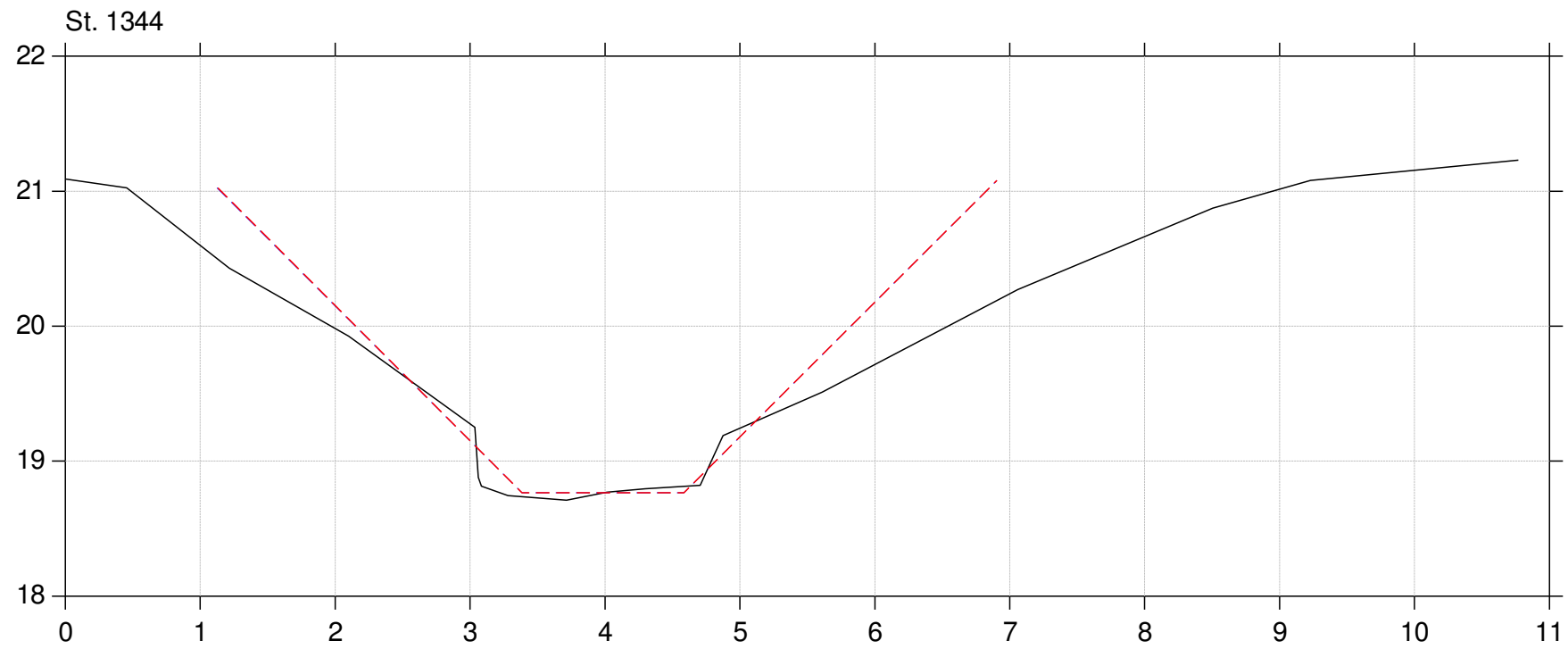

Lodret akse : Kote i m DVR90, skala 1:50

Vandret akse : Afstand i m, skala 1:50

Tværfiler af opmålt skikkelse,  
tidligere regulativskikkelse og fællesregulativ-skikkelse

- Fællesregulativskikkelse
- Tidligere regulativskikkelse
- Opmålt skikkelse

St. 1373

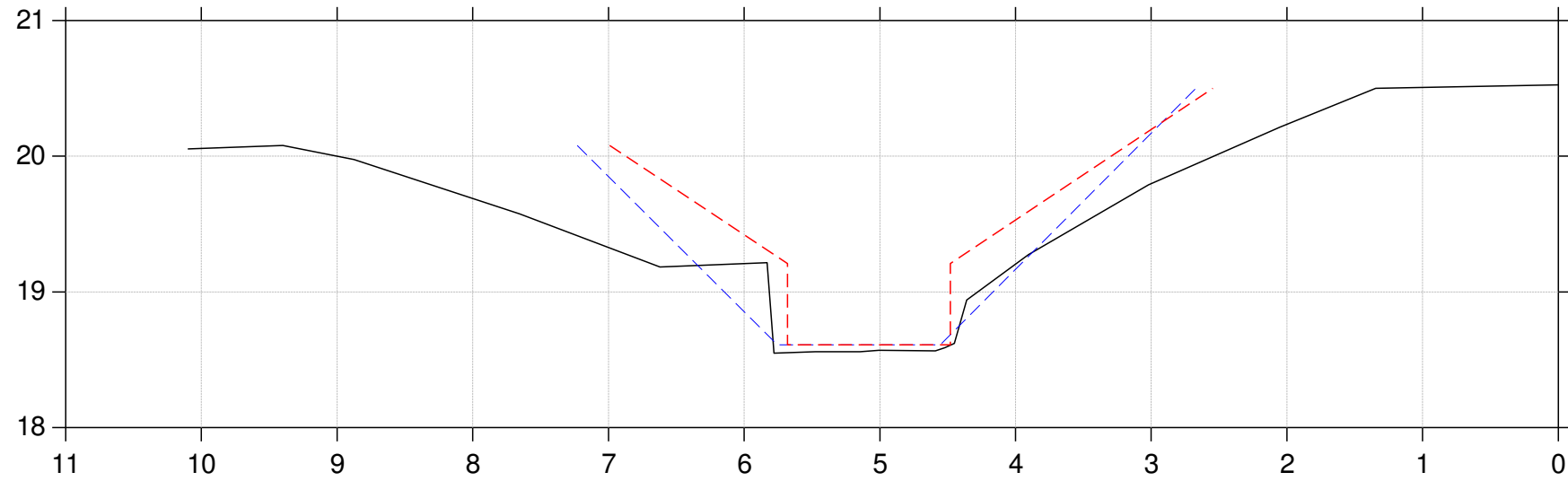

St. 1433

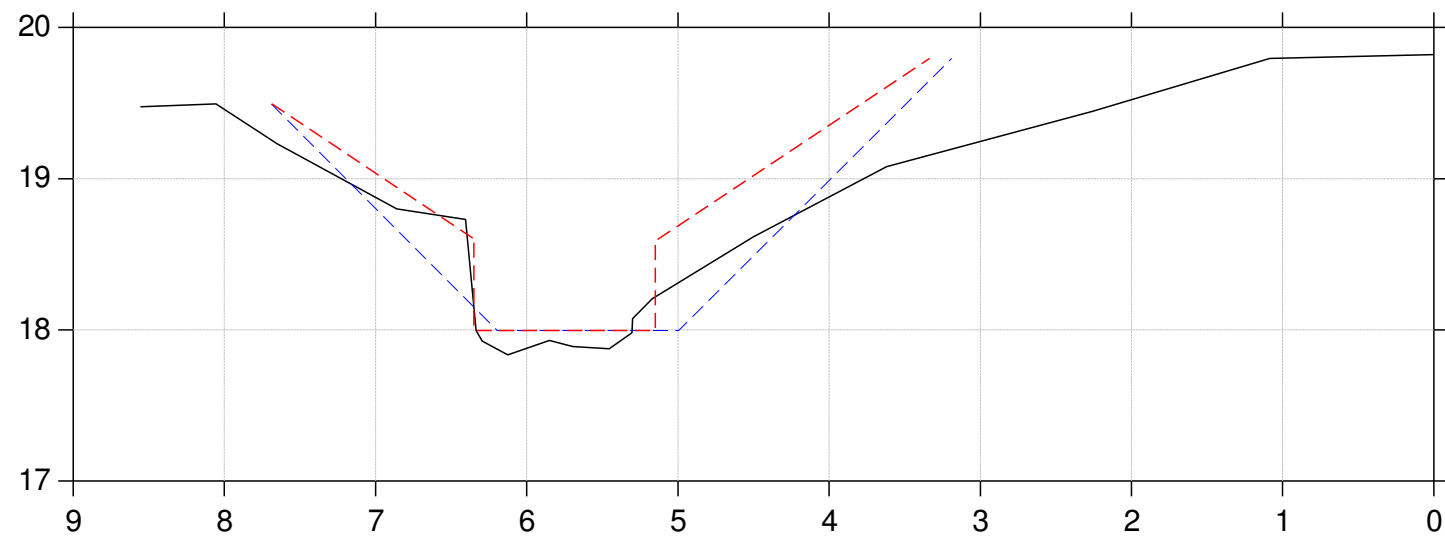

Lodret akse : Kote i m DVR90, skala 1:50

Vandret akse : Afstand i m, skala 1:50

Tværfiler af opmålt skikkelse,  
tidligere regulativskikkelse og fællesregulativ-skikkelse

- Fællesregulativskikkelse
- Tidligere regulativskikkelse
- Opmålt skikkelse

St. 1523

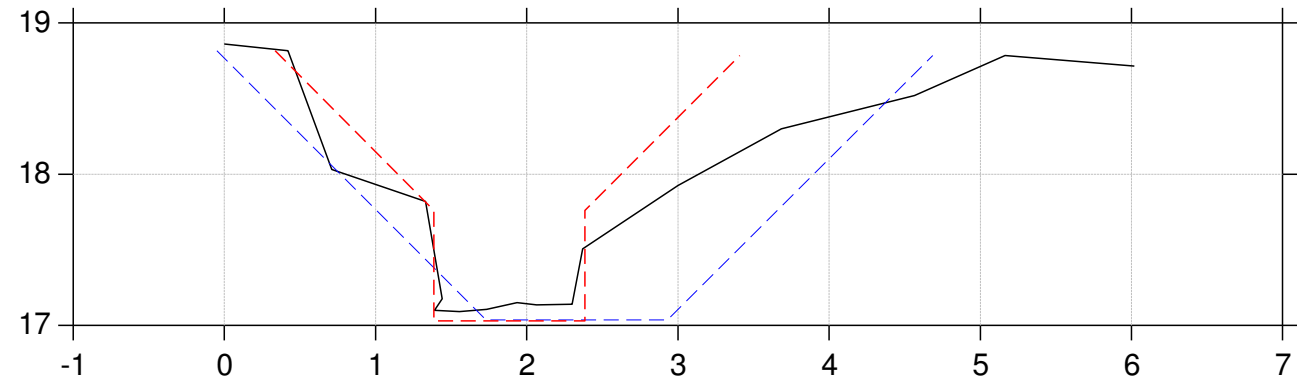

St. 1573

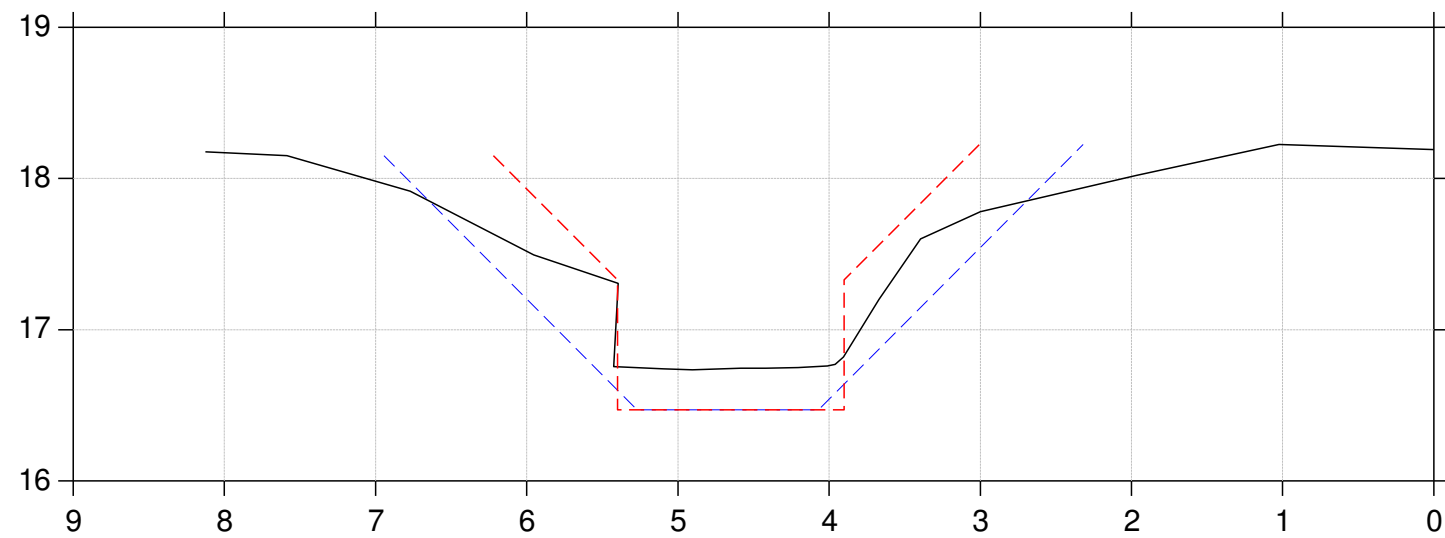

Lodret akse : Kote i m DVR90, skala 1:50

Vandret akse : Afstand i m, skala 1:50

Tværfiler af opmålt skikkelse,  
tidligere regulativskikkelse og fællesregulativ-skikkelse

- Fællesregulativskikkelse
- Tidligere regulativskikkelse
- Opmålt skikkelse

St. 1574

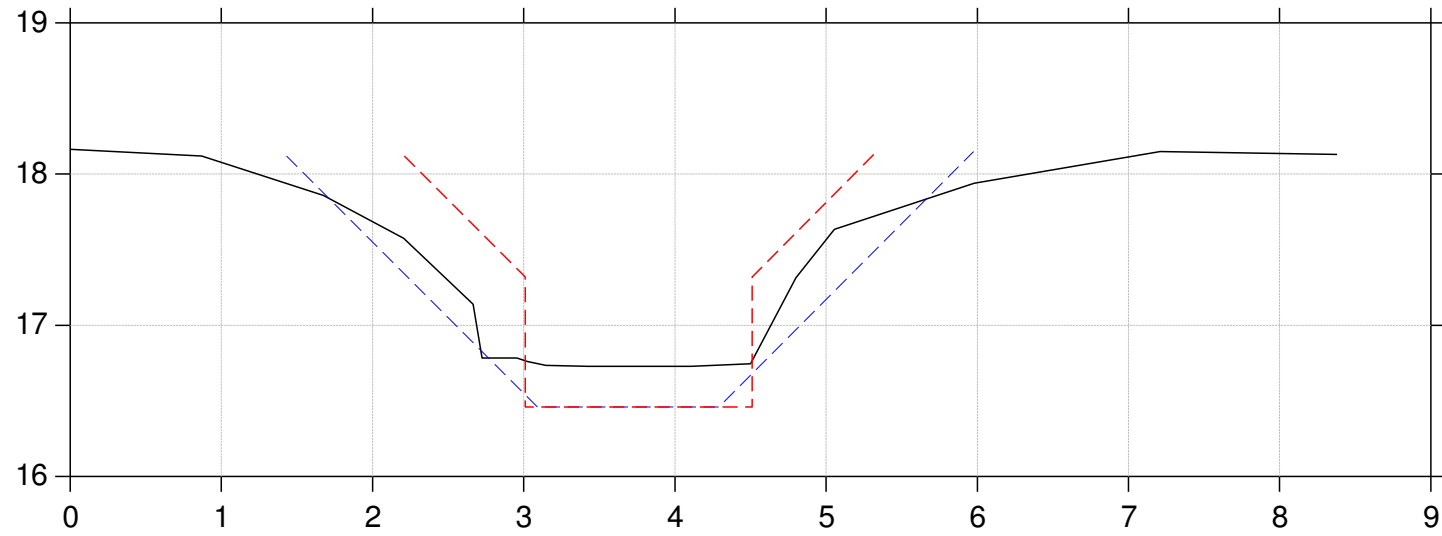

St. 1589

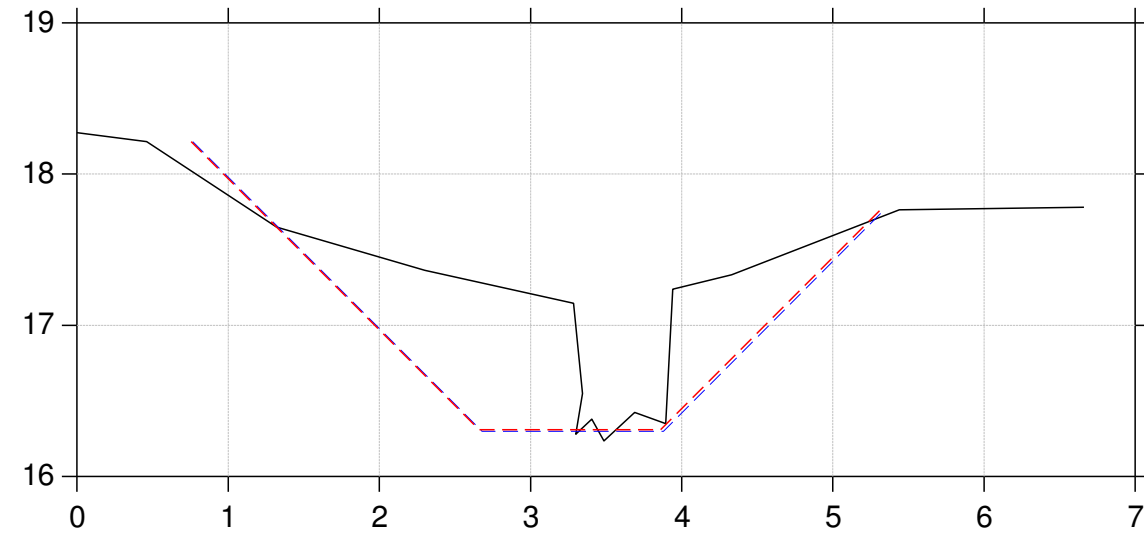

St. 1587

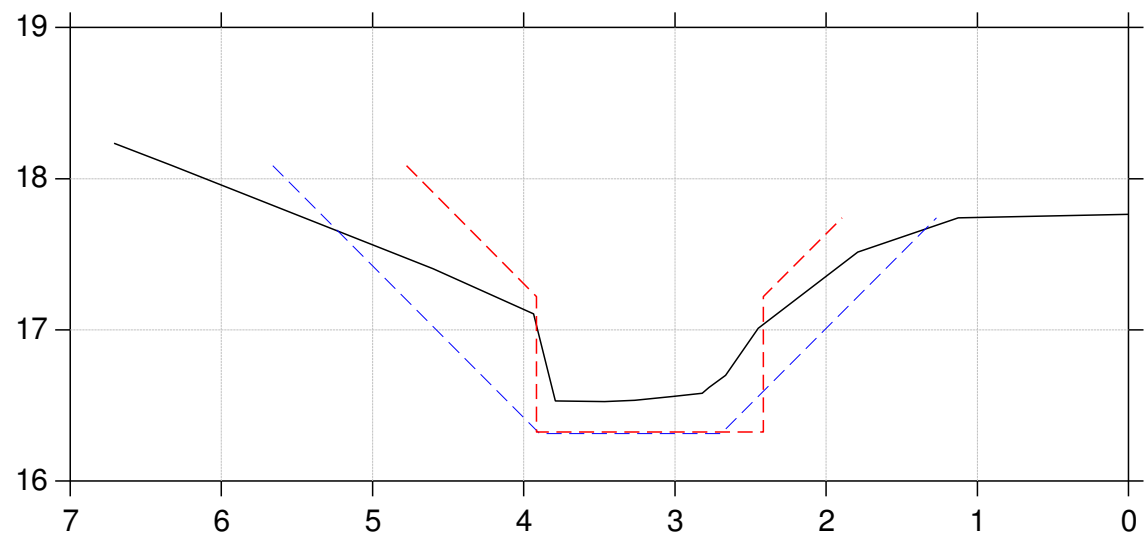

St. 1595

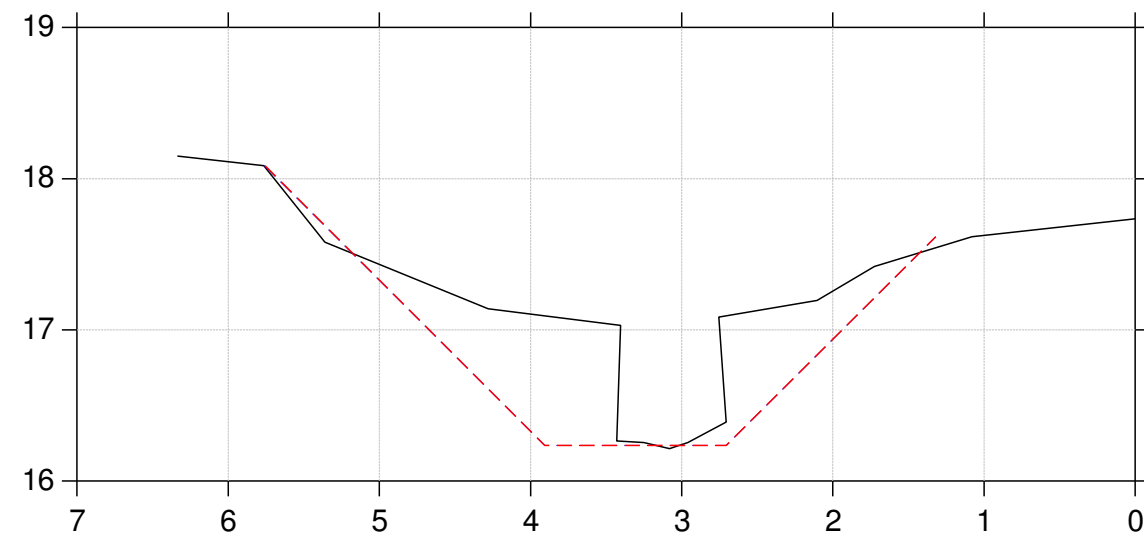

Lodret akse : Kote i m DVR90, skala 1:50

Vandret akse : Afstand i m, skala 1:50

Tværfiler af opmålt skikkelse,  
tidligere regulativskikkelse og fællesregulativ-skikkelse

- Fællesregulativskikkelse
- Tidligere regulativskikkelse
- Opmålt skikkelse

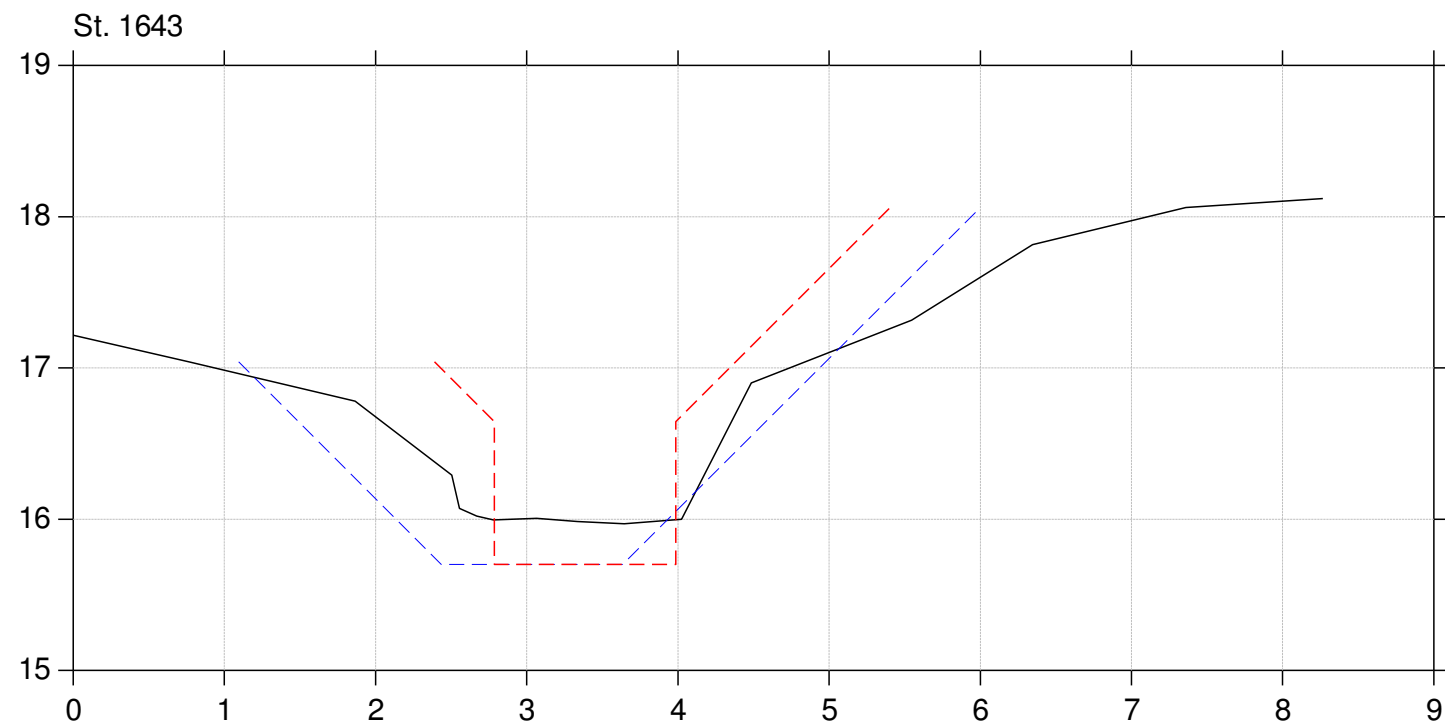
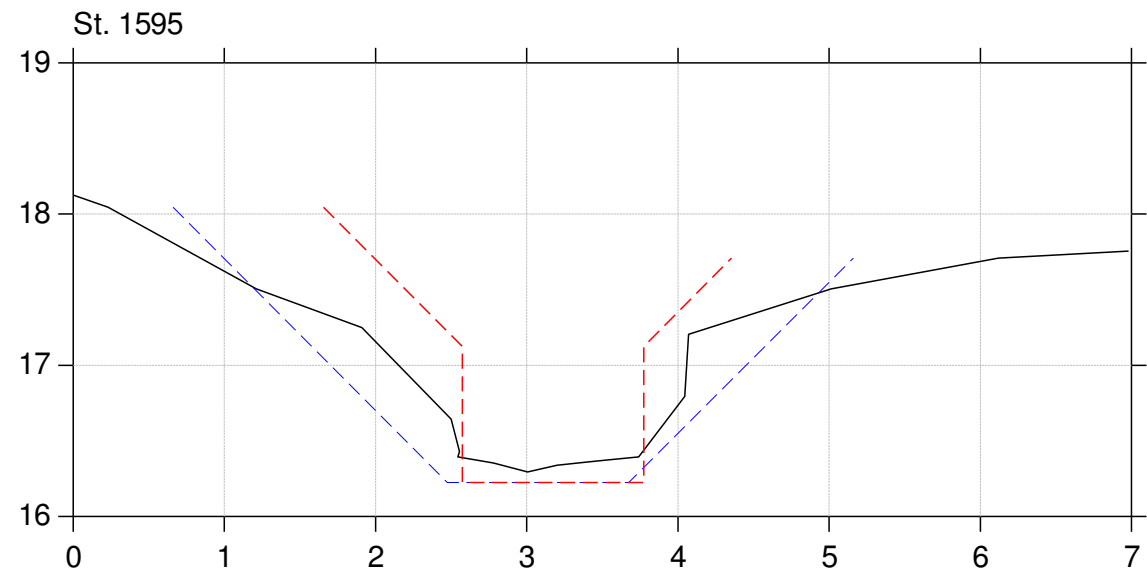

Lodret akse : Kote i m DVR90, skala 1:50

Vandret akse : Afstand i m, skala 1:50

Tværfiler af opmålt skikkelse,  
tidligere regulativskikkelse og fællesregulativ-skikkelse

- Fællesregulativskikkelse
- Tidligere regulativskikkelse
- Opmålt skikkelse

St. 1651

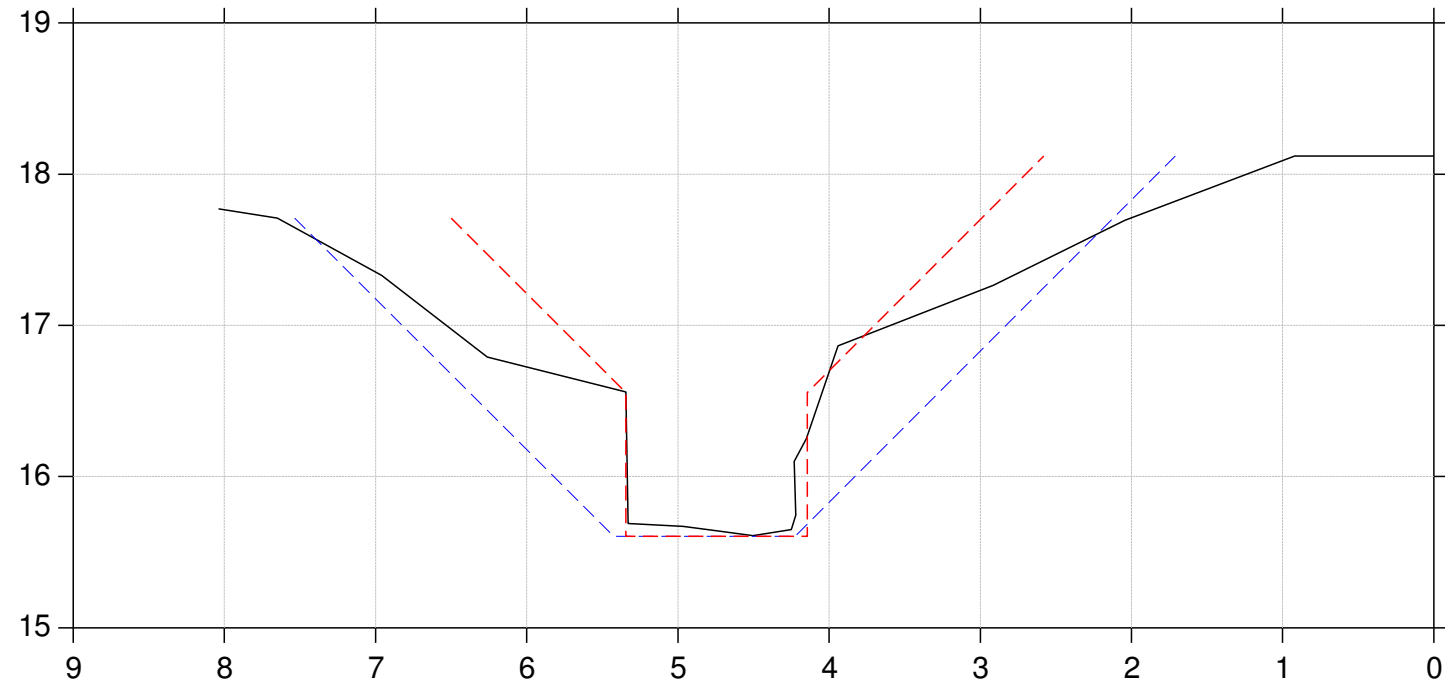

St. 1706

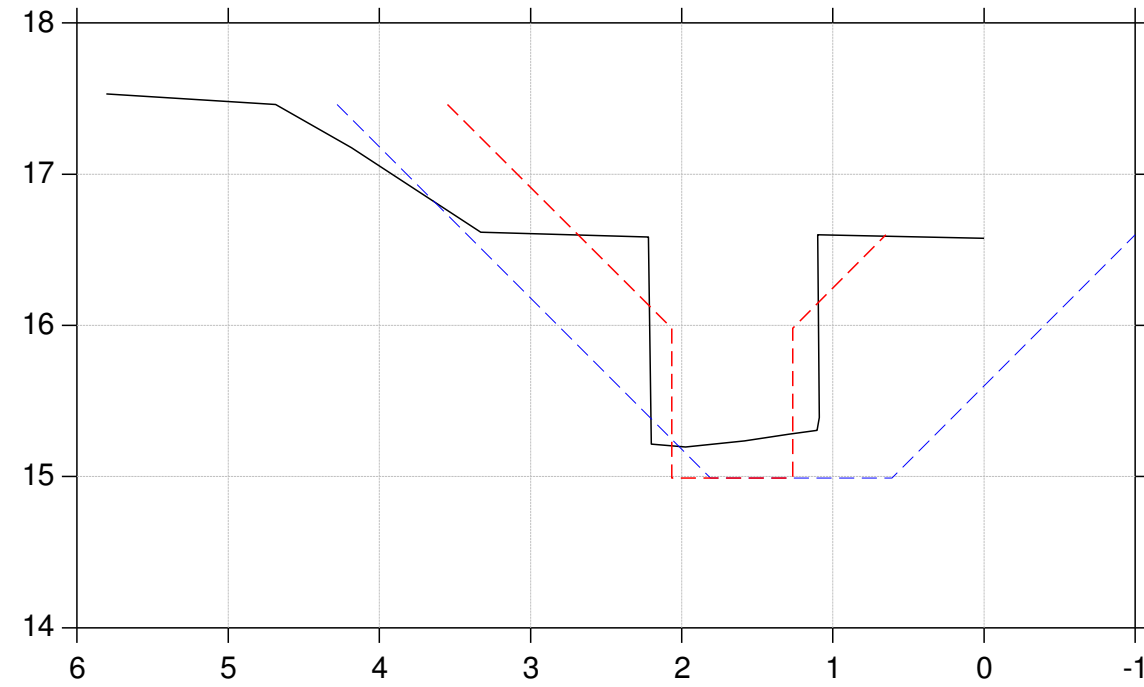

St. 1705

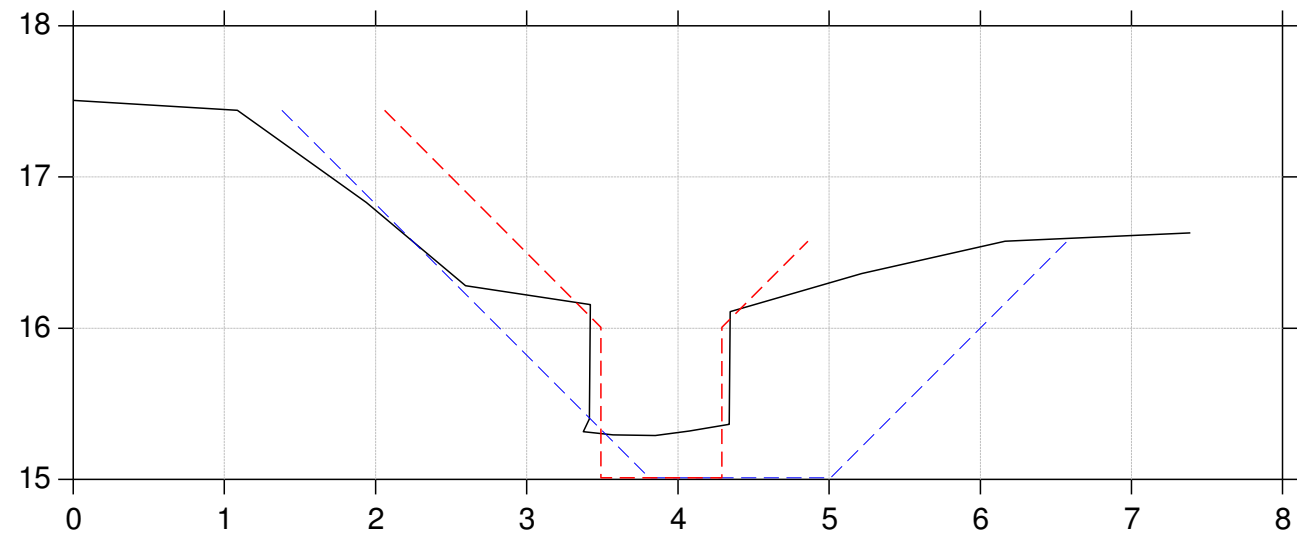

St. 1709

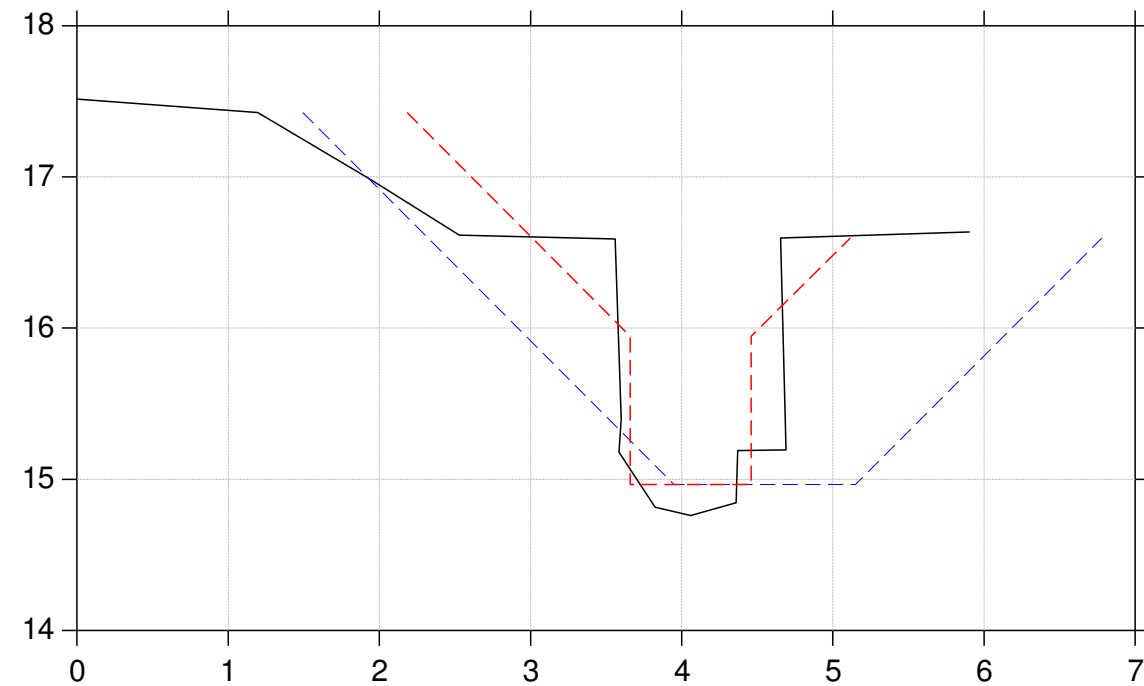

Lodret akse : Kote i m DVR90, skala 1:50

Vandret akse : Afstand i m, skala 1:50

Tværfiler af opmålt skikkelse,  
tidligere regulativskikkelse og fællesregulativ-skikkelse

- Fællesregulativskikkelse
- Tidligere regulativskikkelse
- Opmålt skikkelse

St. 1716

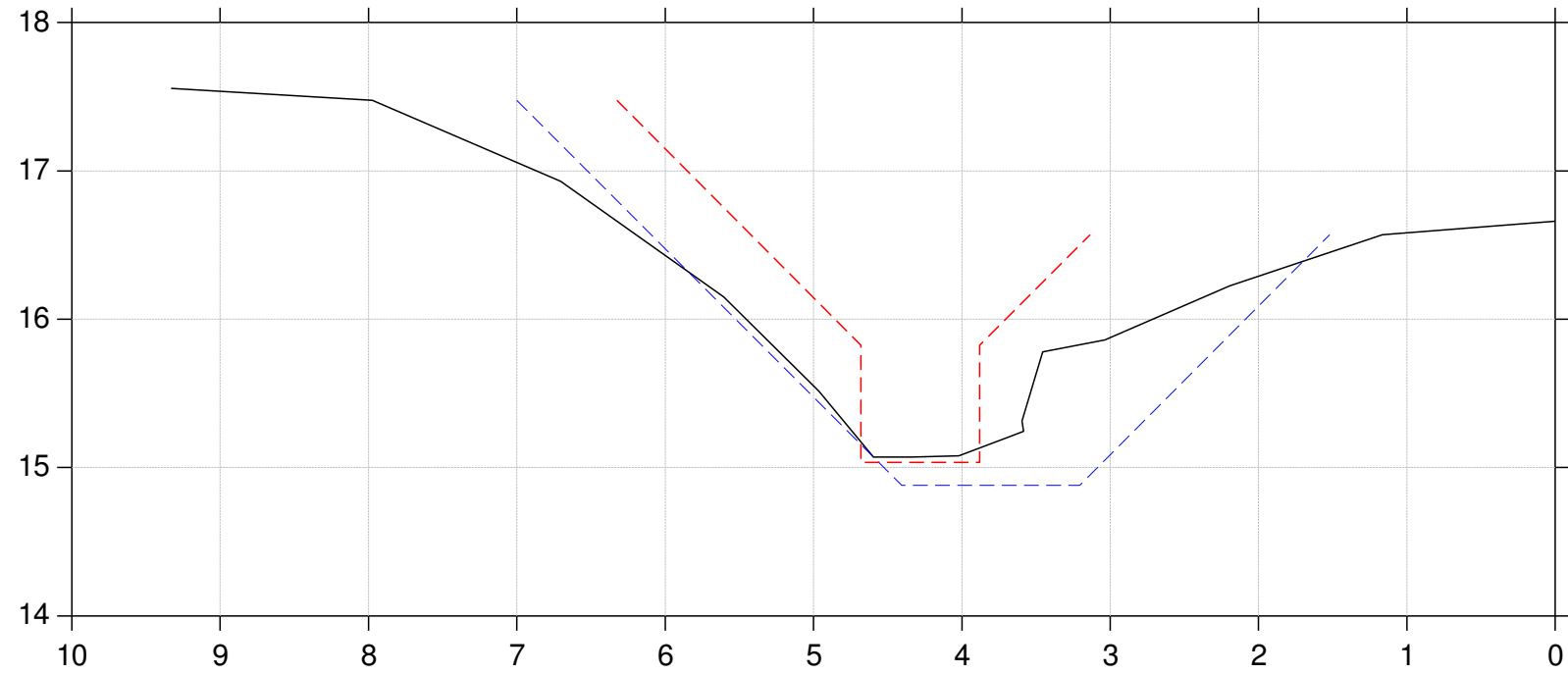

St. 1718

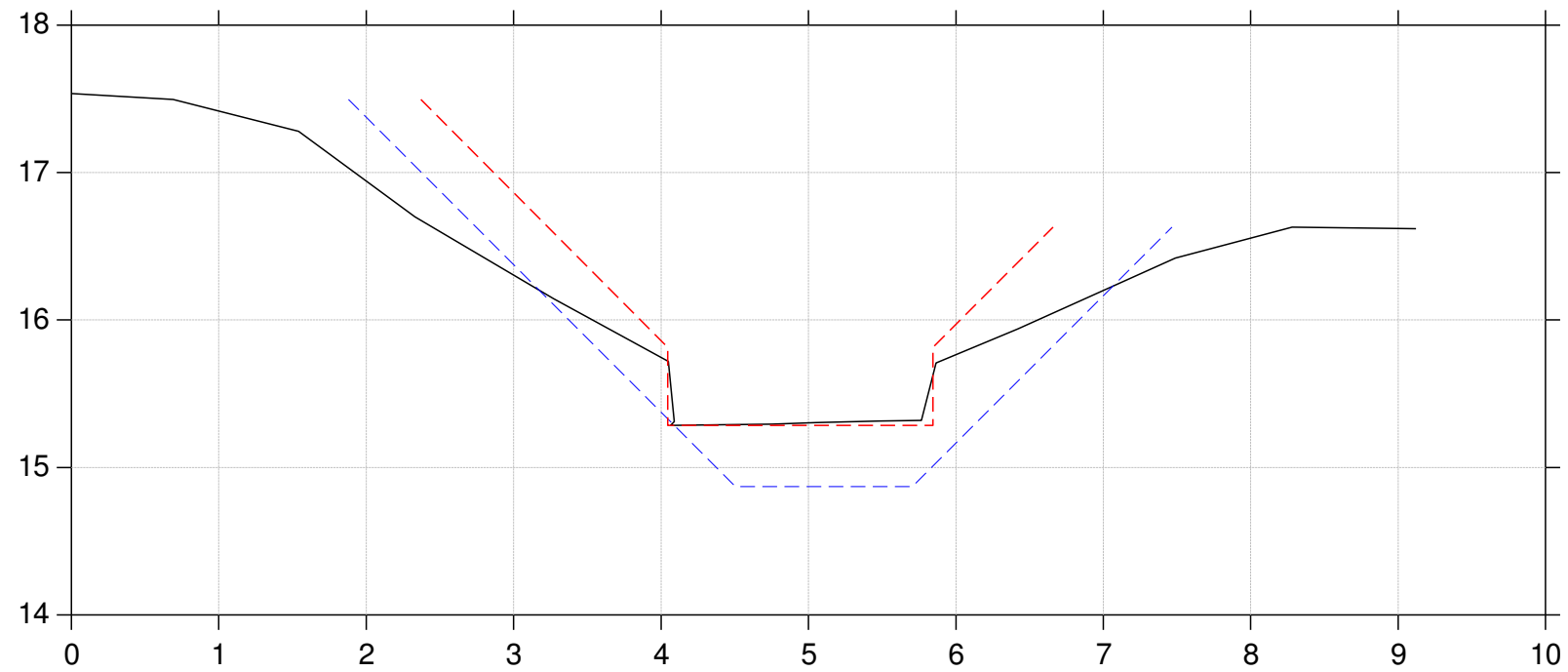

Lodret akse : Kote i m DVR90, skala 1:50

Vandret akse : Afstand i m, skala 1:50

Tværfiler af opmålt skikkelse,  
tidligere regulativskikkelse og fællesregulativ-skikkelse

- Fællesregulativskikkelse
- Tidligere regulativskikkelse
- Opmålt skikkelse

St. 1721

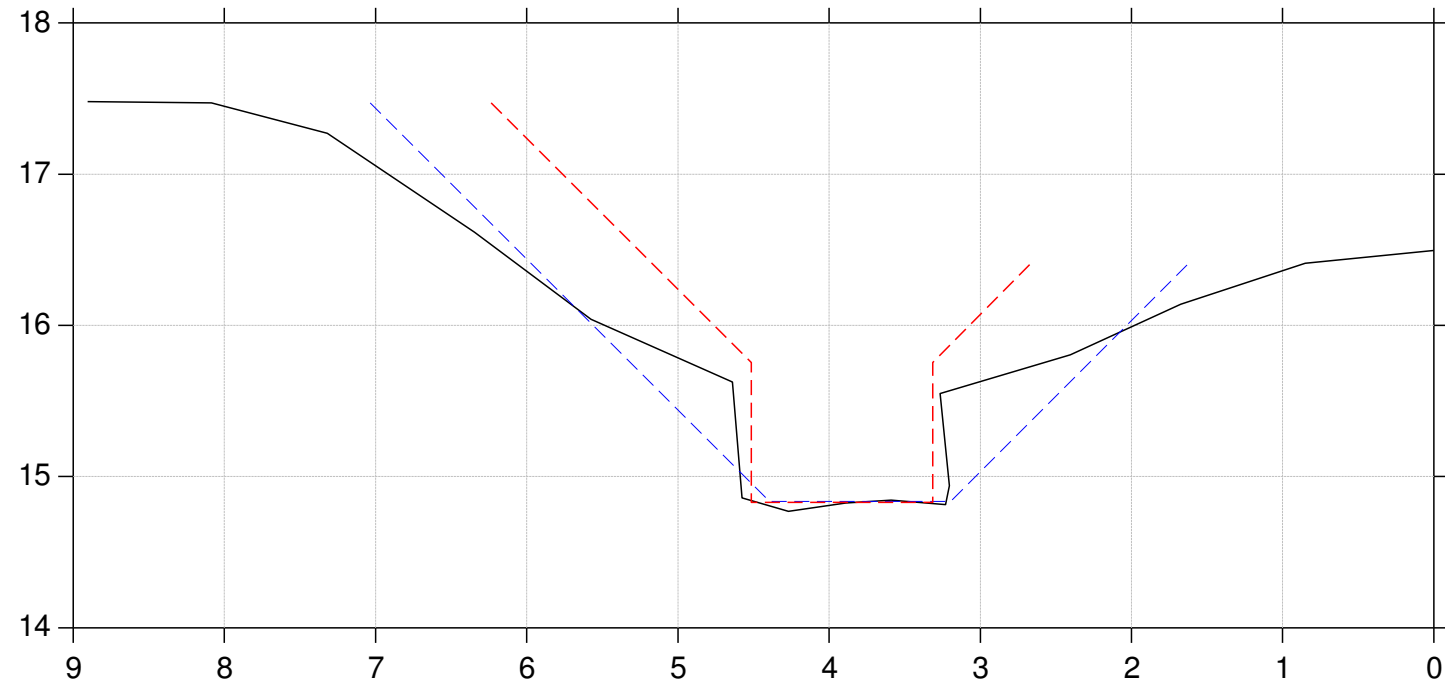

St. 1755

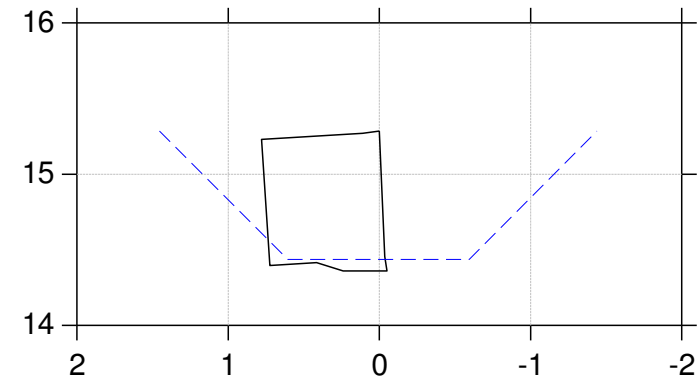

St. 1755

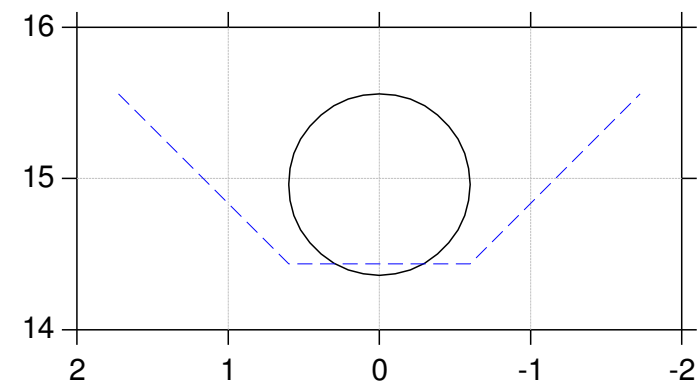

St. 1725

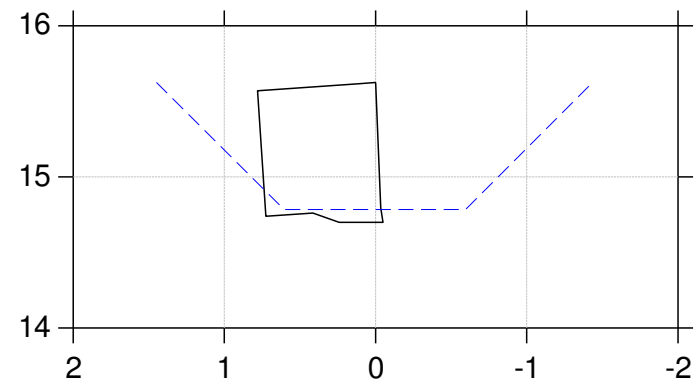



Lodret akse : Kote i m DVR90, skala 1:50

Vandret akse : Afstand i m, skala 1:50

Tværfiler af opmålt skikkelse,  
tidligere regulativskikkelse og fællesregulativ-skikkelse

- Fællesregulativskikkelse
- Tidligere regulativskikkelse
- Opmålt skikkelse

St. 2178

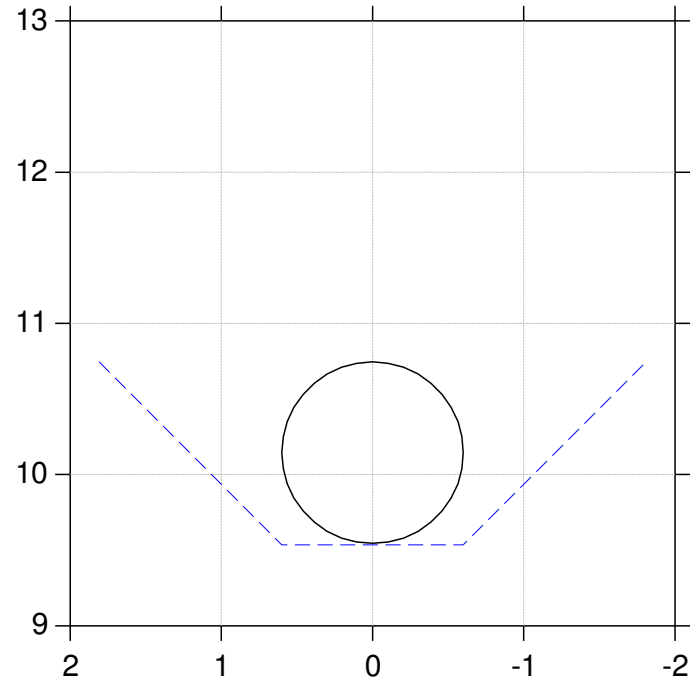

St. 2179

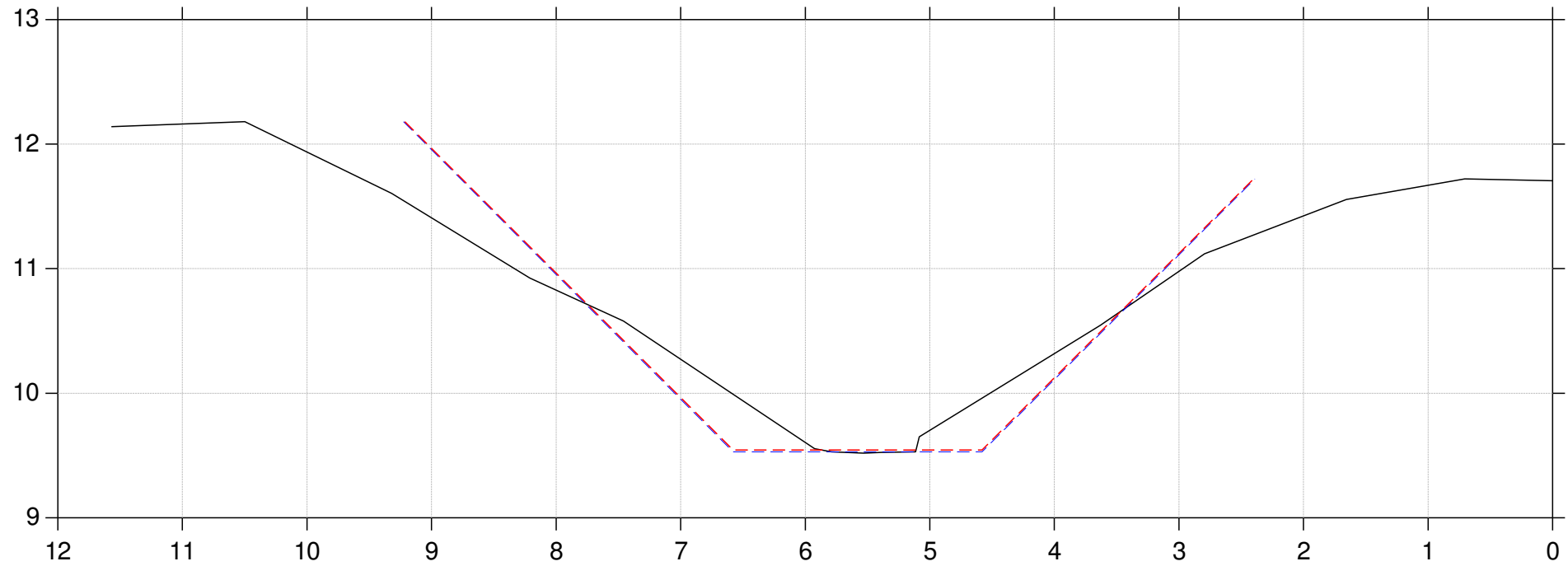

Lodret akse : Kote i m DVR90, skala 1:50

Vandret akse : Afstand i m, skala 1:50

Tværfiler af opmålt skikkelse,  
tidligere regulativskikkelse og fællesregulativ-skikkelse

- Fællesregulativskikkelse
- Tidligere regulativskikkelse
- Opmålt skikkelse

St. 2264

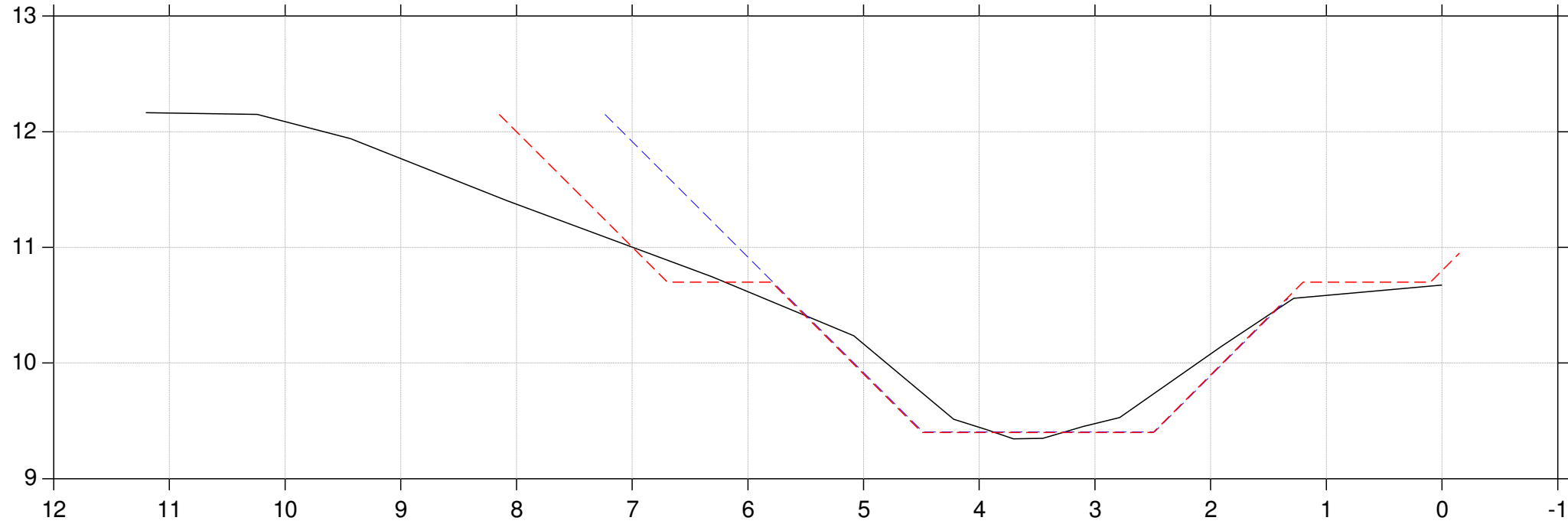

St. 2335

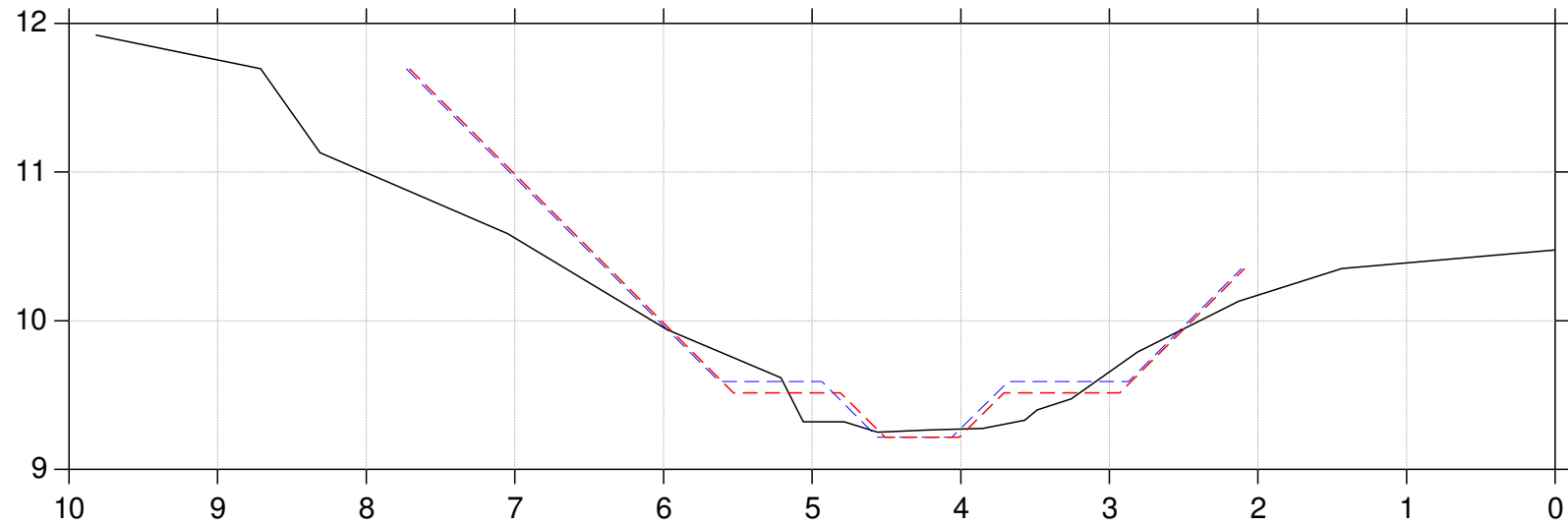

Lodret akse : Kote i m DVR90, skala 1:50

Vandret akse : Afstand i m, skala 1:50

Tværfiler af opmålt skikkelse,  
tidligere regulativskikkelse og fællesregulativ-skikkelse

- Fællesregulativskikkelse
- Tidligere regulativskikkelse
- Opmålt skikkelse

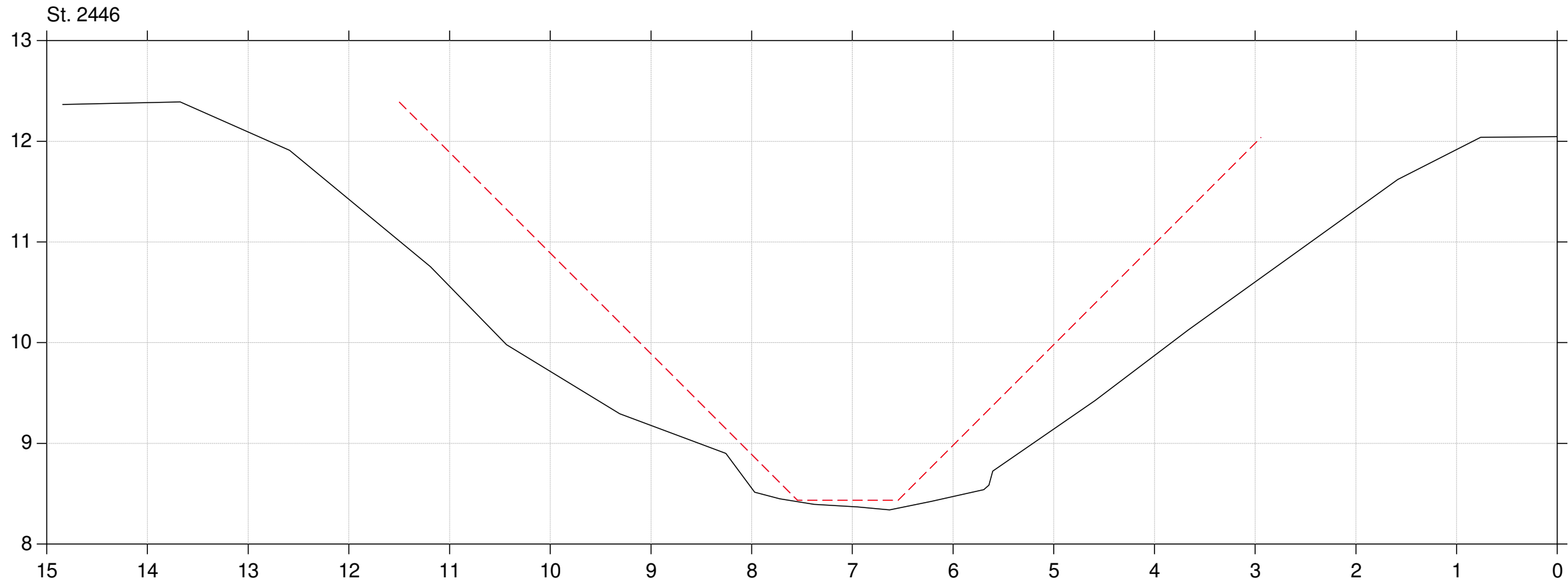

Lodret akse : Kote i m DVR90, skala 1:50

Vandret akse : Afstand i m, skala 1:50

Tværfiler af opmålt skikkelse,  
tidligere regulativskikkelse og fællesregulativ-skikkelse

- Fællesregulativskikkelse
- Tidligere regulativskikkelse
- Opmålt skikkelse

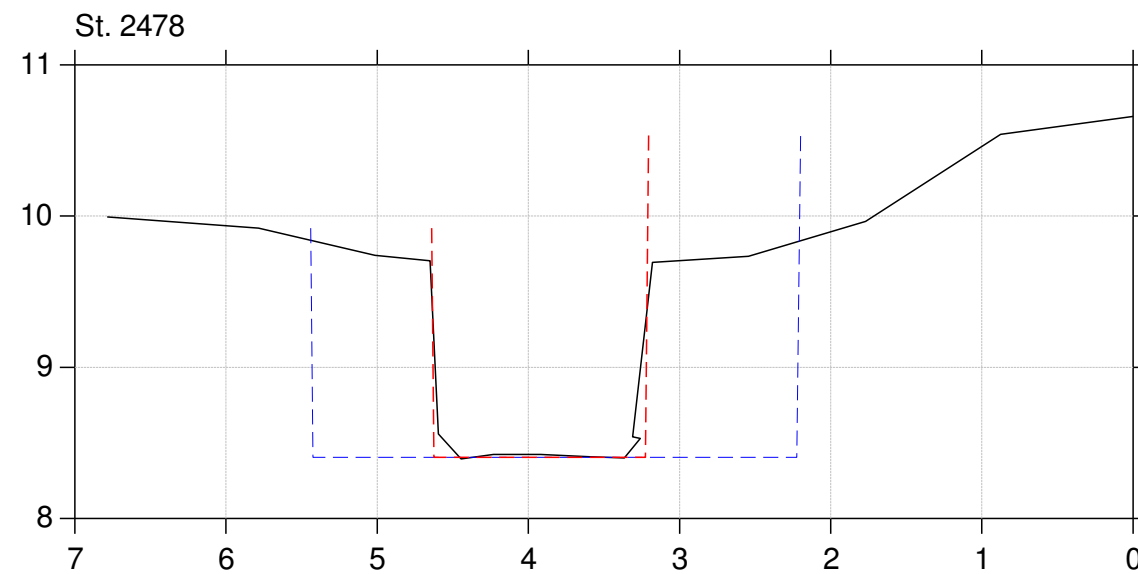
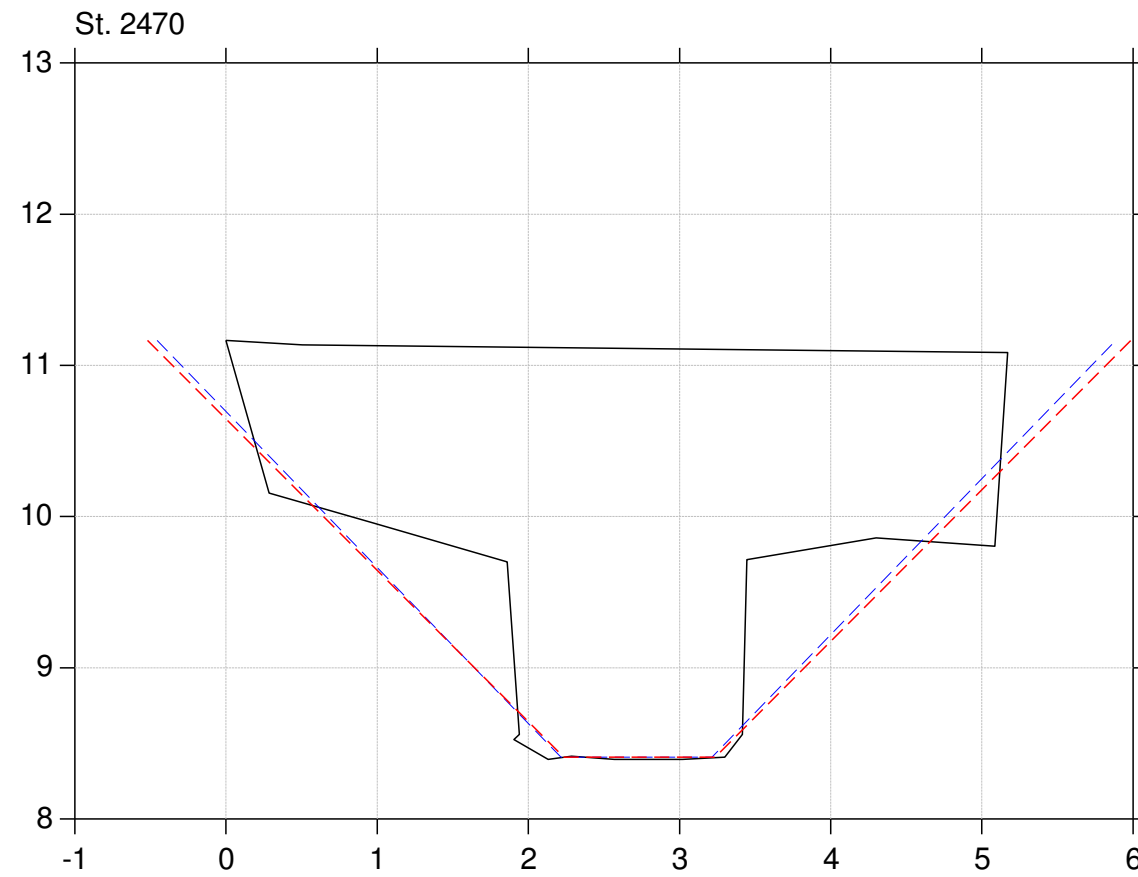
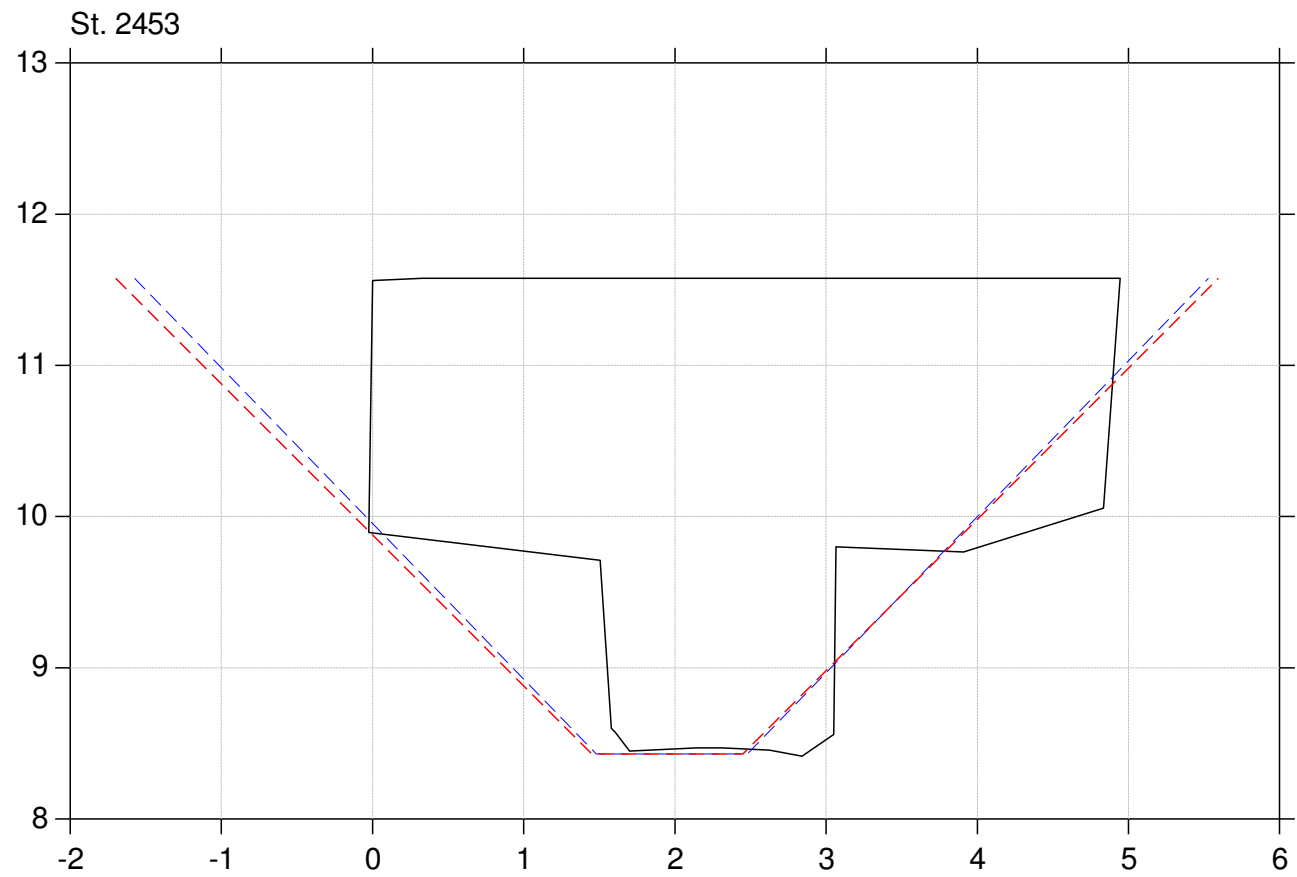

Lodret akse : Kote i m DVR90, skala 1:50

Vandret akse : Afstand i m, skala 1:50

Tværfiler af opmålt skikkelse,  
tidligere regulativskikkelse og fællesregulativ-skikkelse

- Fællesregulativskikkelse
- Tidligere regulativskikkelse
- Opmålt skikkelse

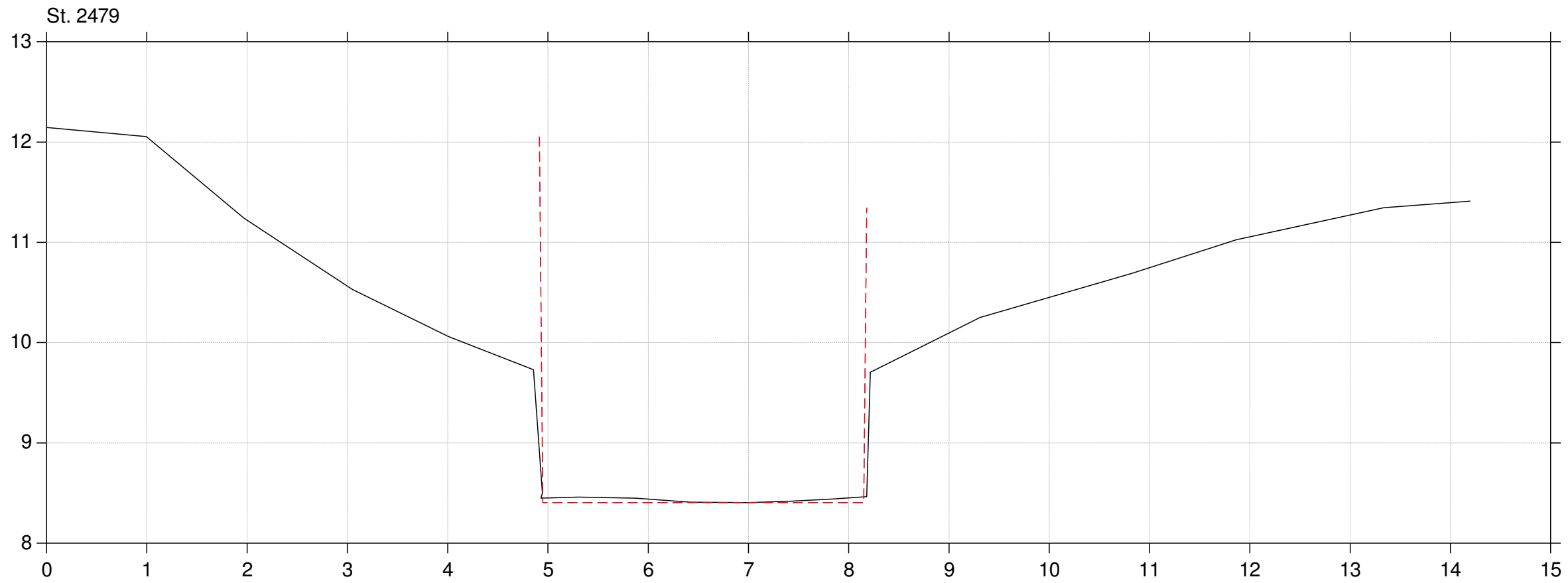

Lodret akse : Kote i m DVR90, skala 1:50

Vandret akse : Afstand i m, skala 1:50

Tværfiler af opmålt skikkelse,  
tidligere regulativskikkelse og fællesregulativ-skikkelse

- Fællesregulativskikkelse
- Tidligere regulativskikkelse
- Opmålt skikkelse

St. 2502

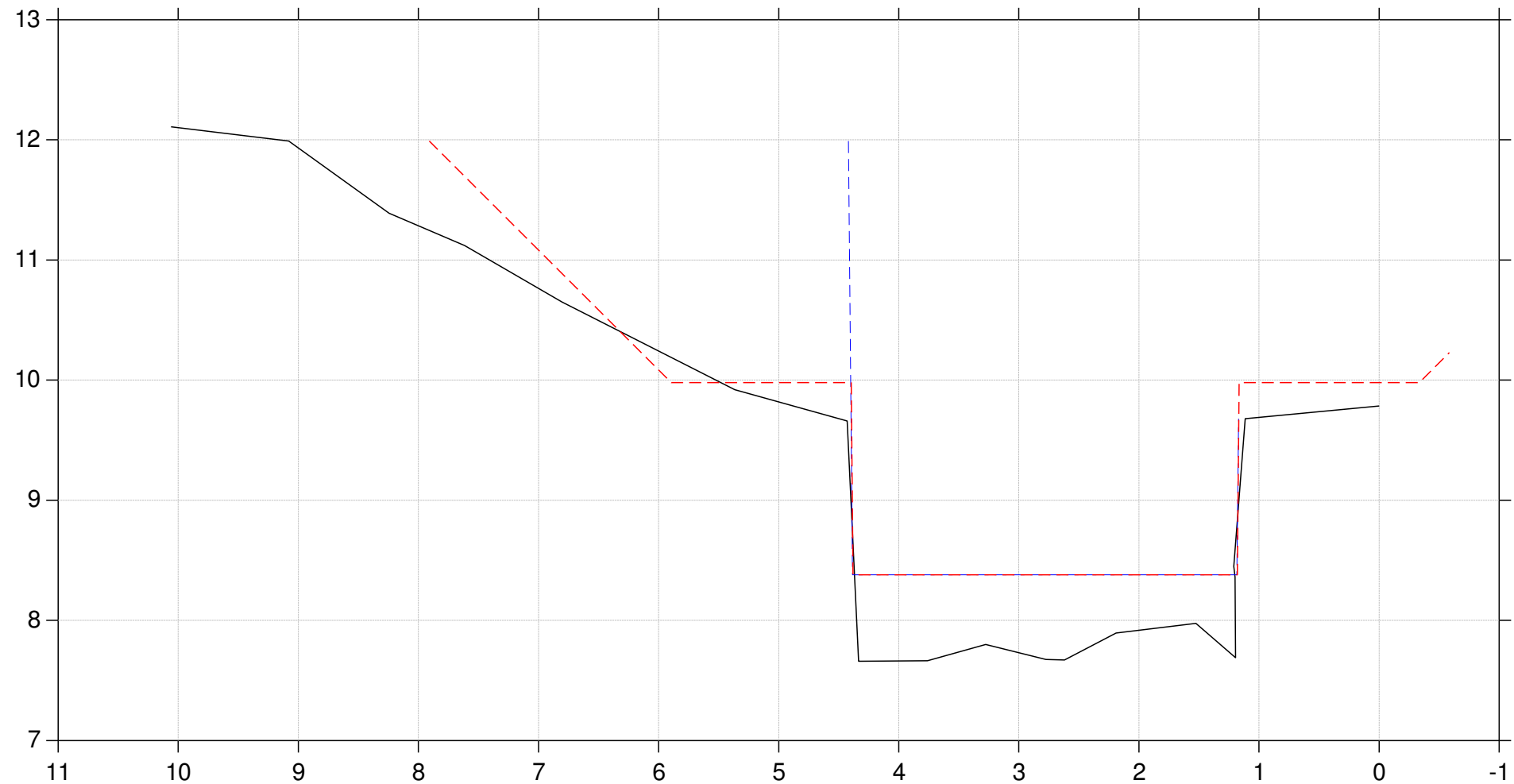

Lodret akse : Kote i m DVR90, skala 1:50

Vandret akse : Afstand i m, skala 1:50

Tværfiler af opmålt skikkelse,  
tidligere regulativskikkelse og fællesregulativ-skikkelse

- Fællesregulativskikkelse
- Tidligere regulativskikkelse
- Opmålt skikkelse

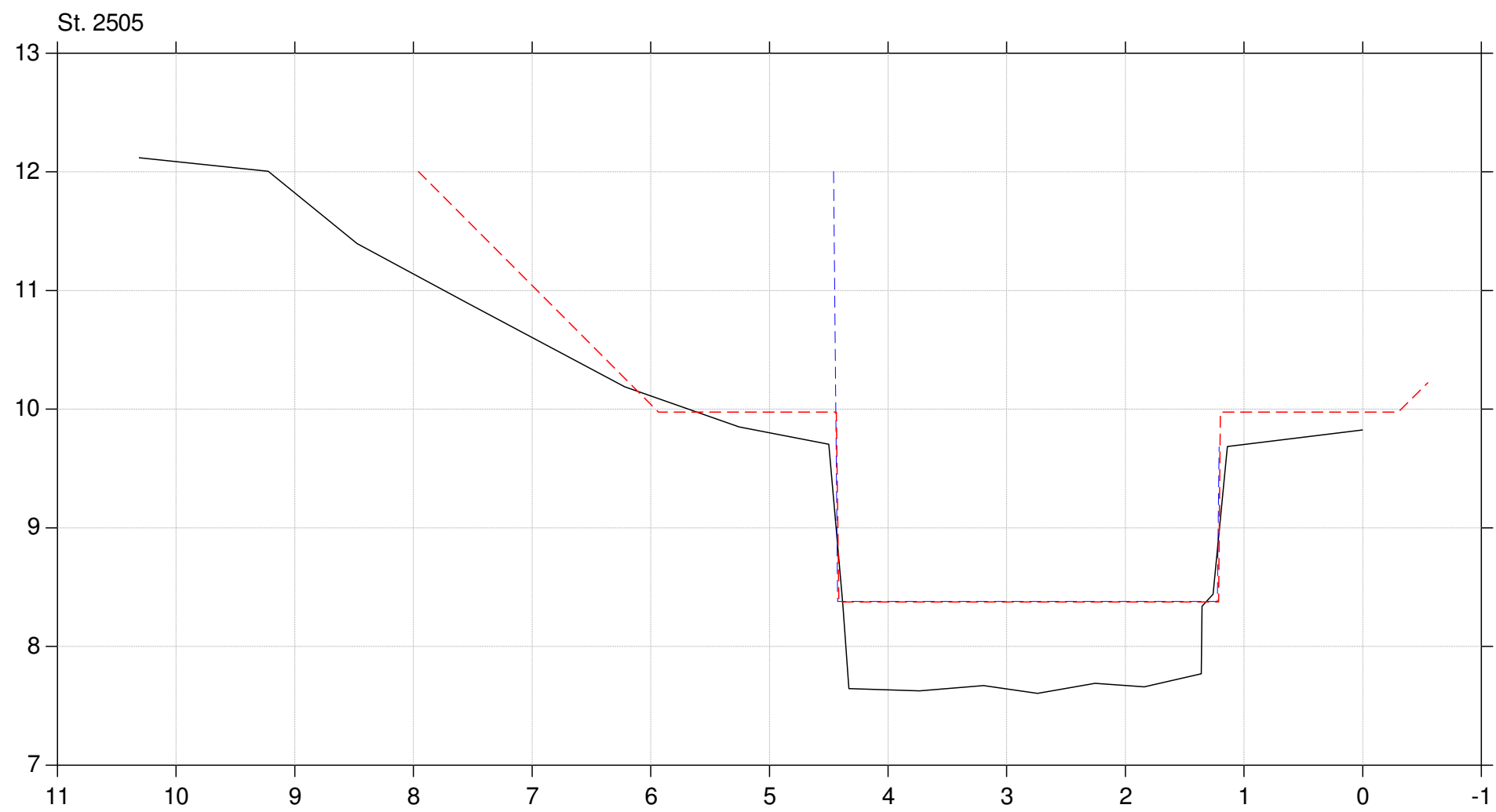

Lodret akse : Kote i m DVR90, skala 1:50

Vandret akse : Afstand i m, skala 1:50

Tværfiler af opmålt skikkelse,  
tidligere regulativskikkelse og fællesregulativ-skikkelse

- Fællesregulativskikkelse
- Tidligere regulativskikkelse
- Opmålt skikkelse

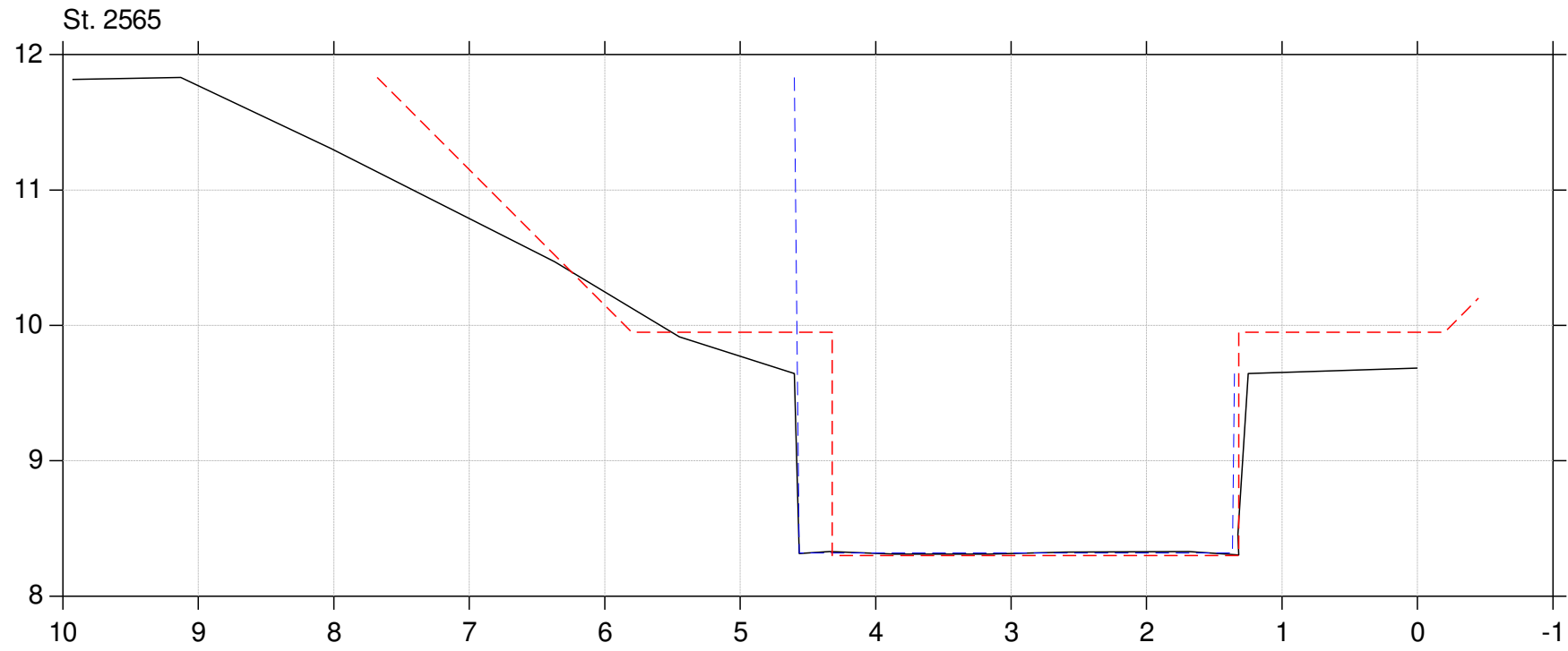



Lodret akse : Kote i m DVR90, skala 1:50

Vandret akse : Afstand i m, skala 1:50

Tværfiler af opmålt skikkelse,  
tidligere regulativskikkelse og fællesregulativ-skikkelse

- Fællesregulativskikkelse
- Tidligere regulativskikkelse
- Opmålt skikkelse

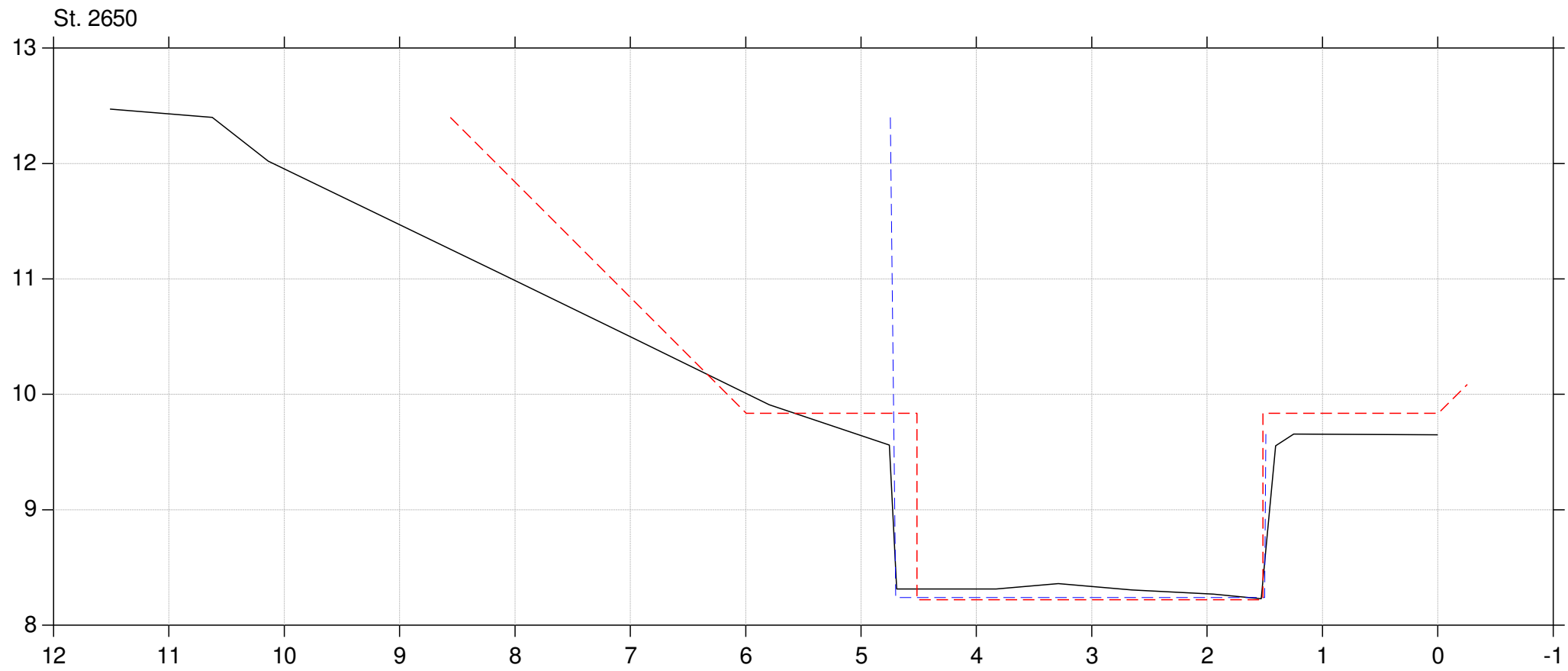

Lodret akse : Kote i m DVR90, skala 1:50

Vandret akse : Afstand i m, skala 1:50

Tværfiler af opmålt skikkelse,  
tidligere regulativskikkelse og fællesregulativ-skikkelse

- Fællesregulativskikkelse
- Tidligere regulativskikkelse
- Opmålt skikkelse

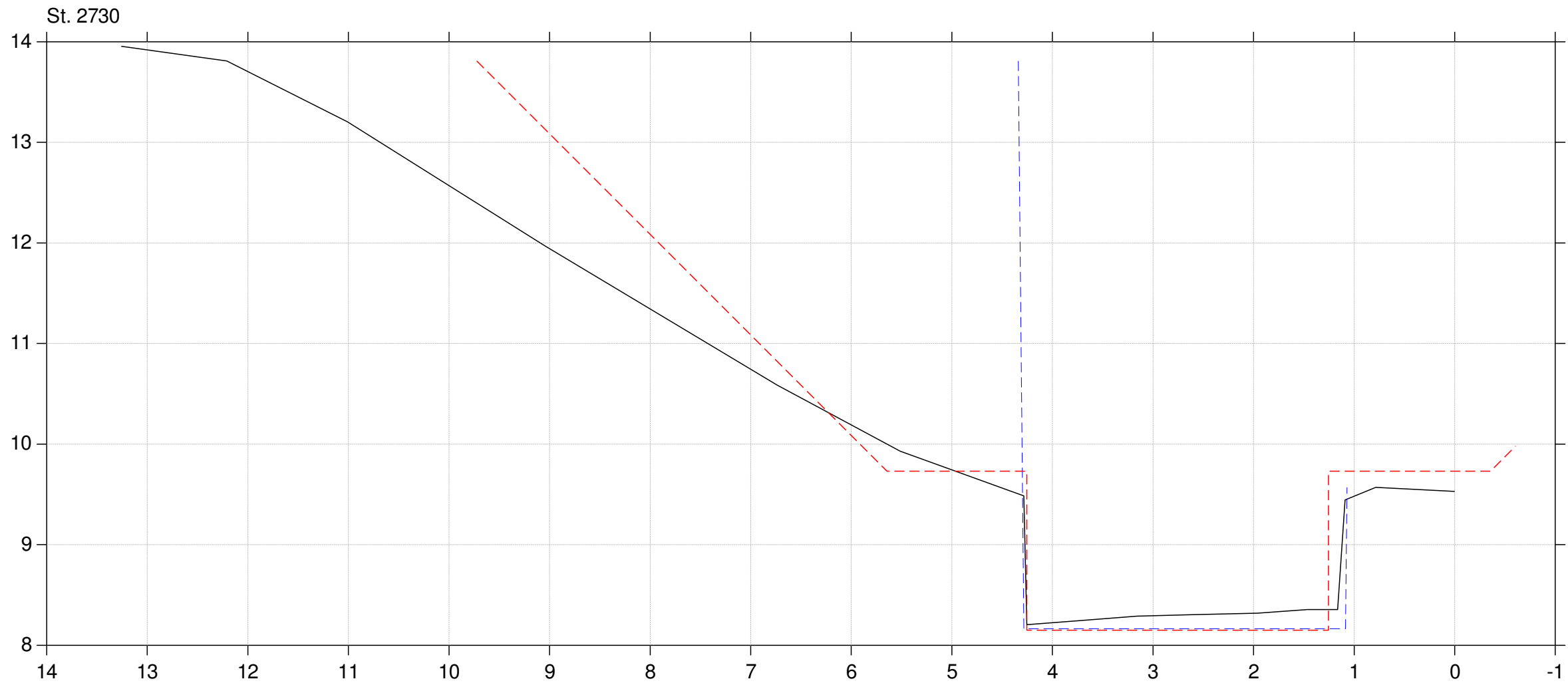

Lodret akse : Kote i m DVR90, skala 1:50

Vandret akse : Afstand i m, skala 1:50

Tværfiler af opmålt skikkelse,  
tidligere regulativskikkelse og fællesregulativ-skikkelse

- Fællesregulativskikkelse
- Tidligere regulativskikkelse
- Opmålt skikkelse

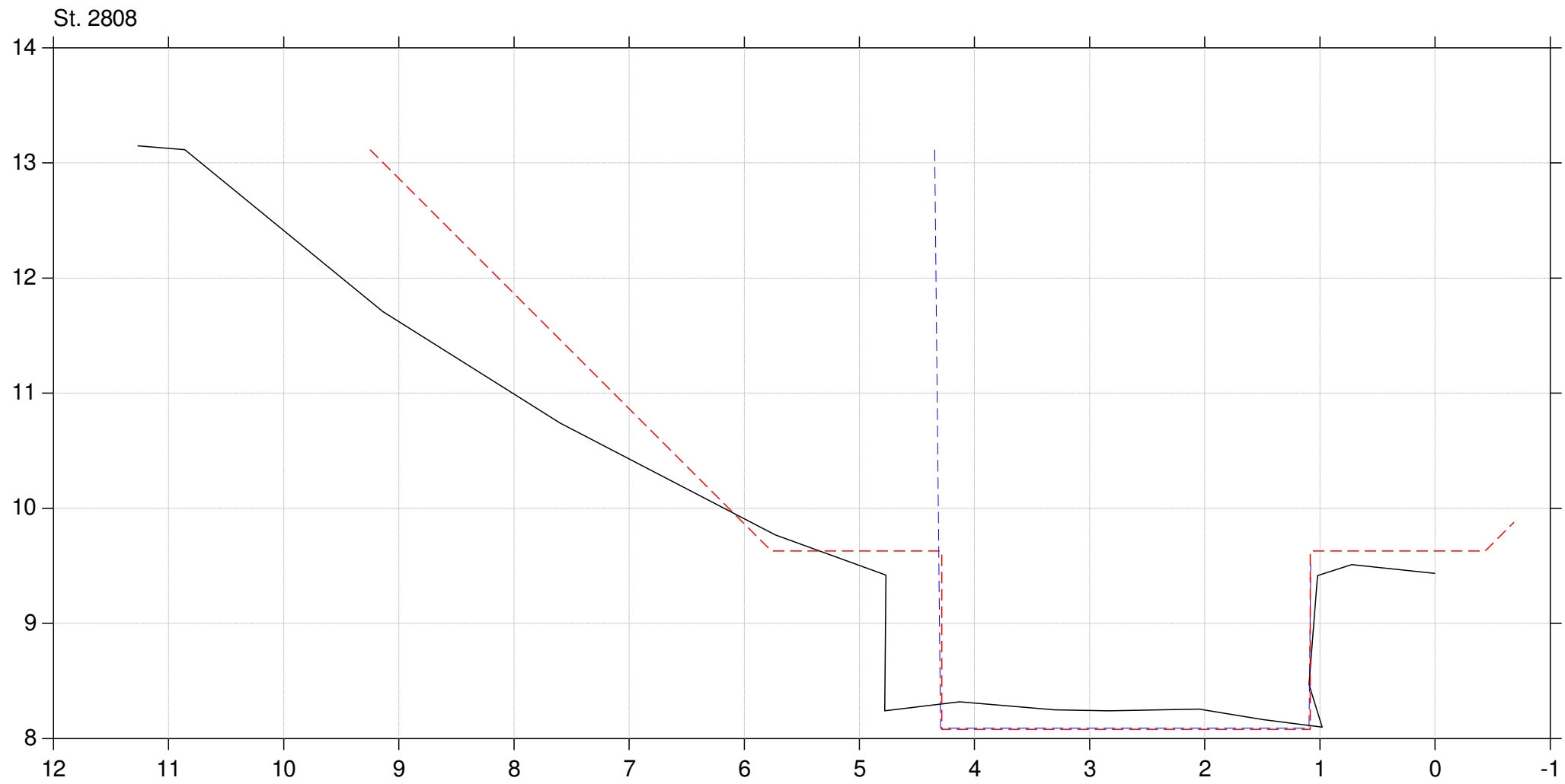

Lodret akse : Kote i m DVR90, skala 1:50

Vandret akse : Afstand i m, skala 1:50

Tværfiler af opmålt skikkelse,  
tidligere regulativskikkelse og fællesregulativ-skikkelse

- Fællesregulativskikkelse
- Tidligere regulativskikkelse
- Opmålt skikkelse

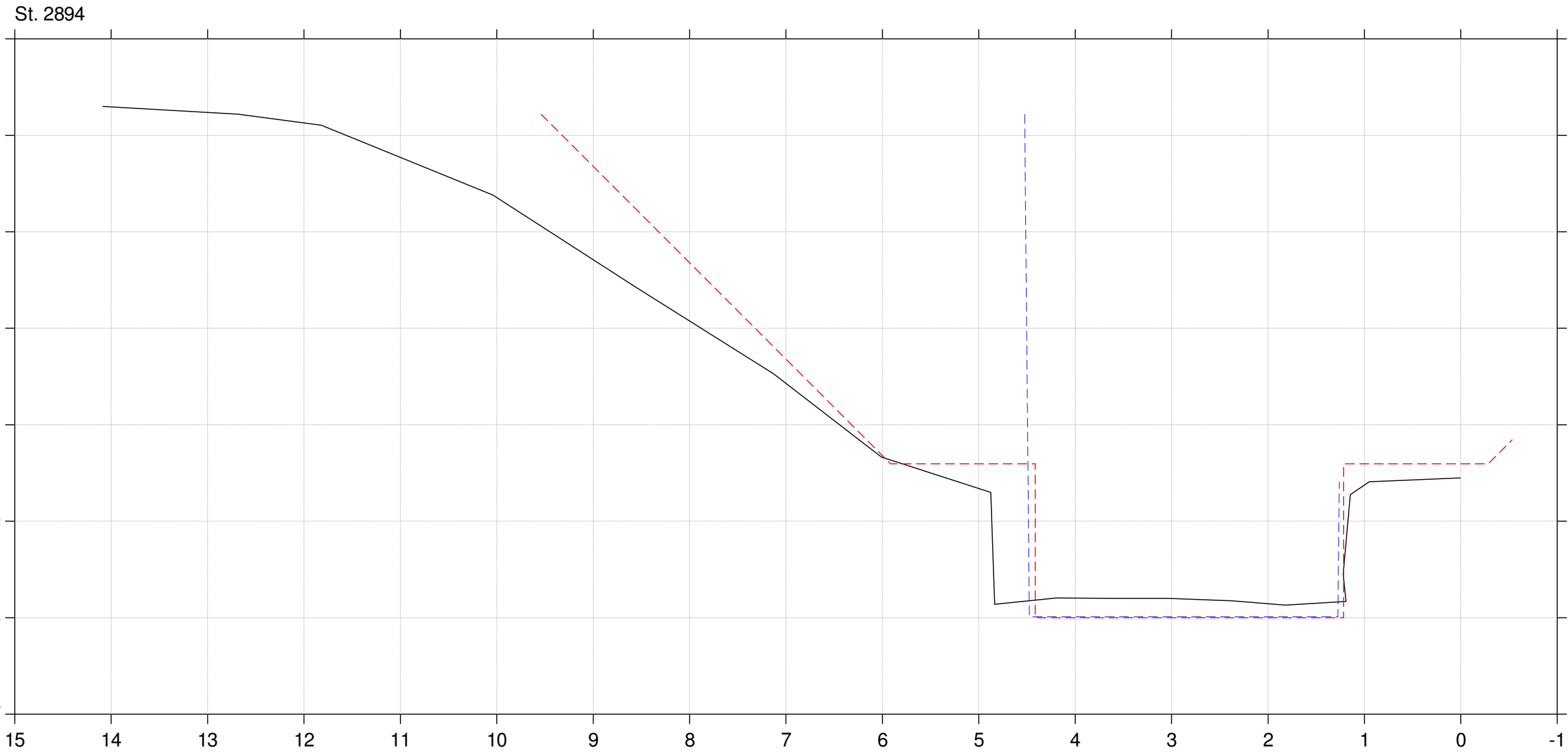

Lodret akse : Kote i m DVR90, skala 1:50

Vandret akse : Afstand i m, skala 1:50

Tværfiler af opmålt skikkelse,  
tidligere regulativskikkelse og fællesregulativ-skikkelse

- Fællesregulativskikkelse
- Tidligere regulativskikkelse
- Opmålt skikkelse

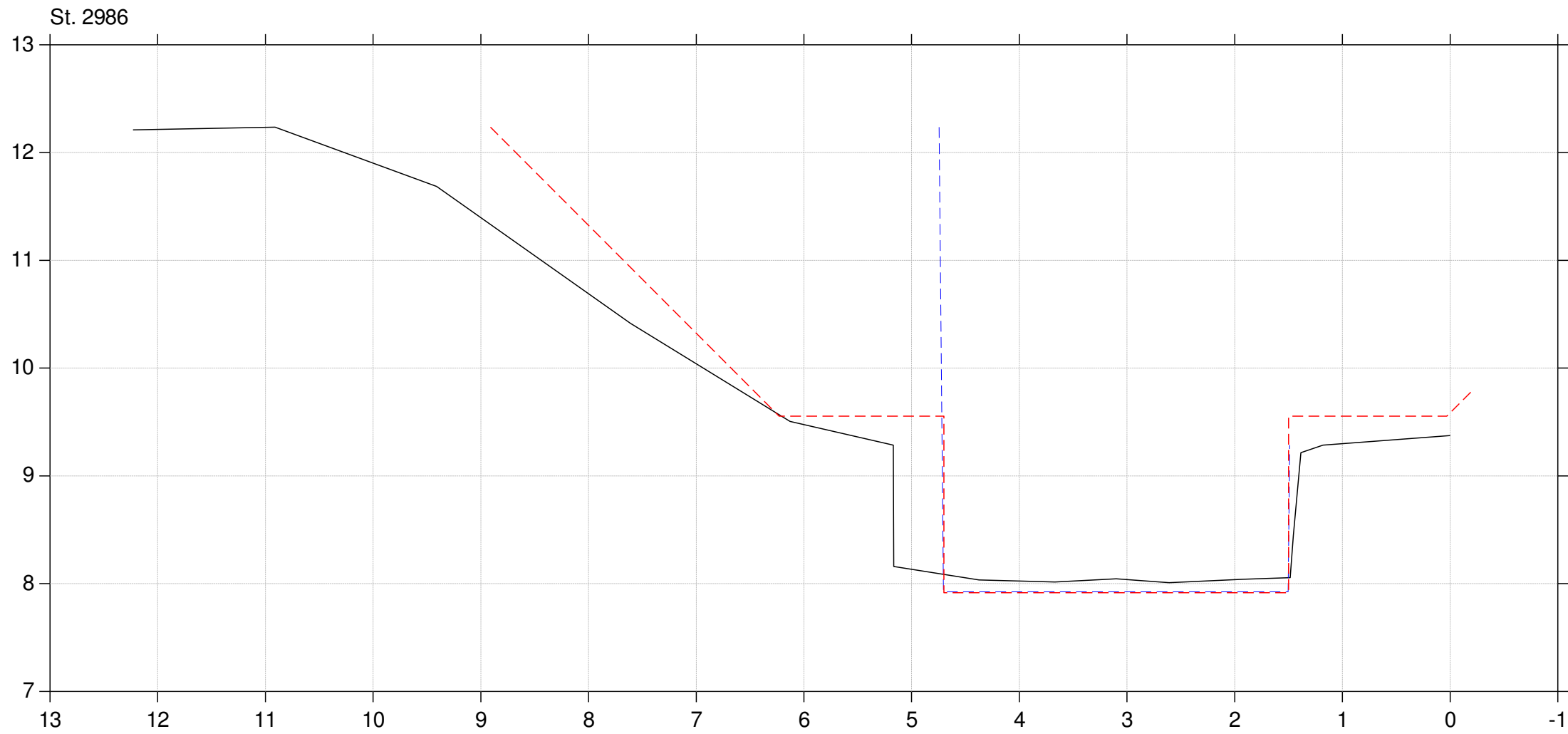

Lodret akse : Kote i m DVR90, skala 1:50

Vandret akse : Afstand i m, skala 1:50

Tværfiler af opmålt skikkelse,  
tidligere regulativskikkelse og fællesregulativ-skikkelse

- Fællesregulativskikkelse
- Tidligere regulativskikkelse
- Opmålt skikkelse

St. 3079

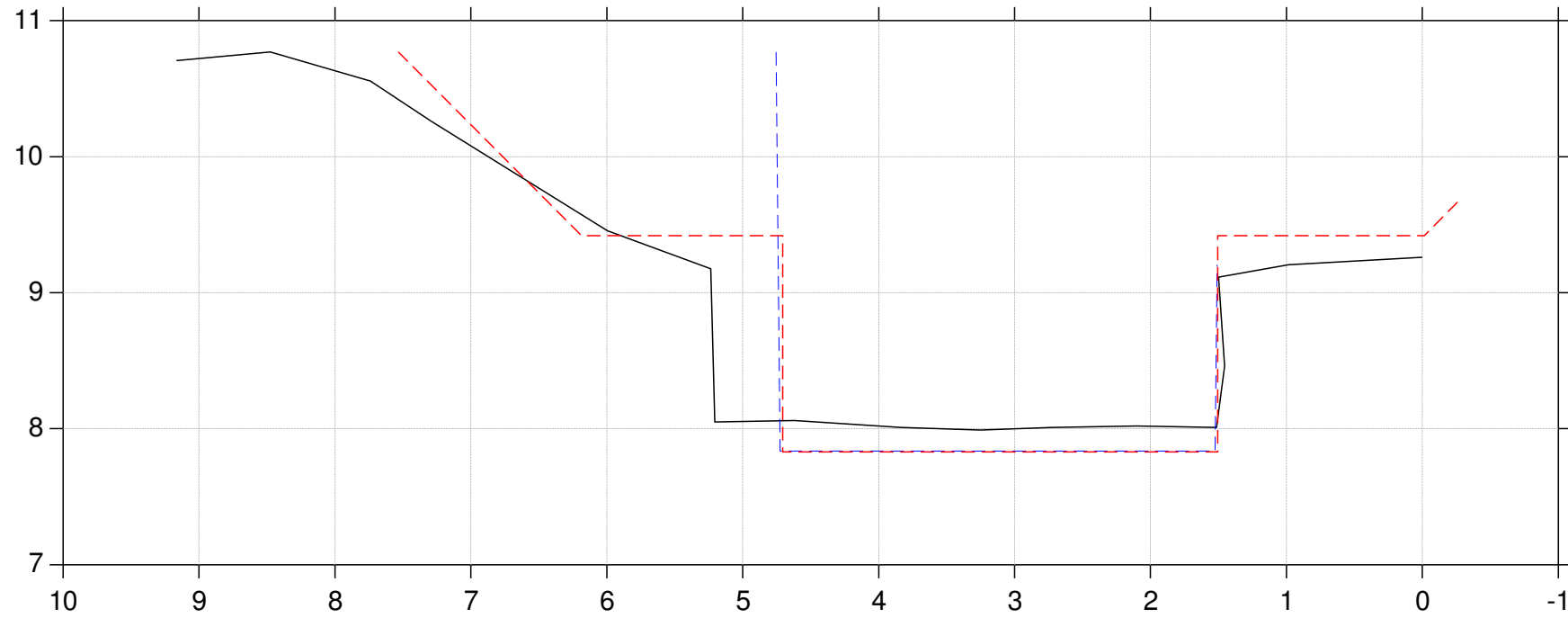

St. 3163

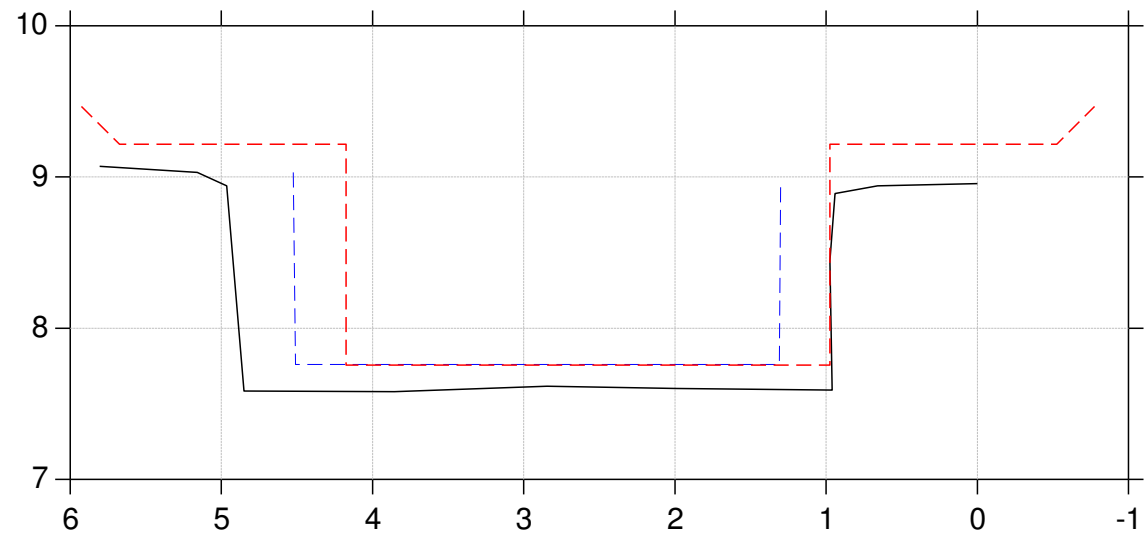

Lodret akse : Kote i m DVR90, skala 1:50

Vandret akse : Afstand i m, skala 1:50

Tværfiler af opmålt skikkelse,  
tidligere regulativskikkelse og fællesregulativ-skikkelse

- Fællesregulativskikkelse
- Tidligere regulativskikkelse
- Opmålt skikkelse

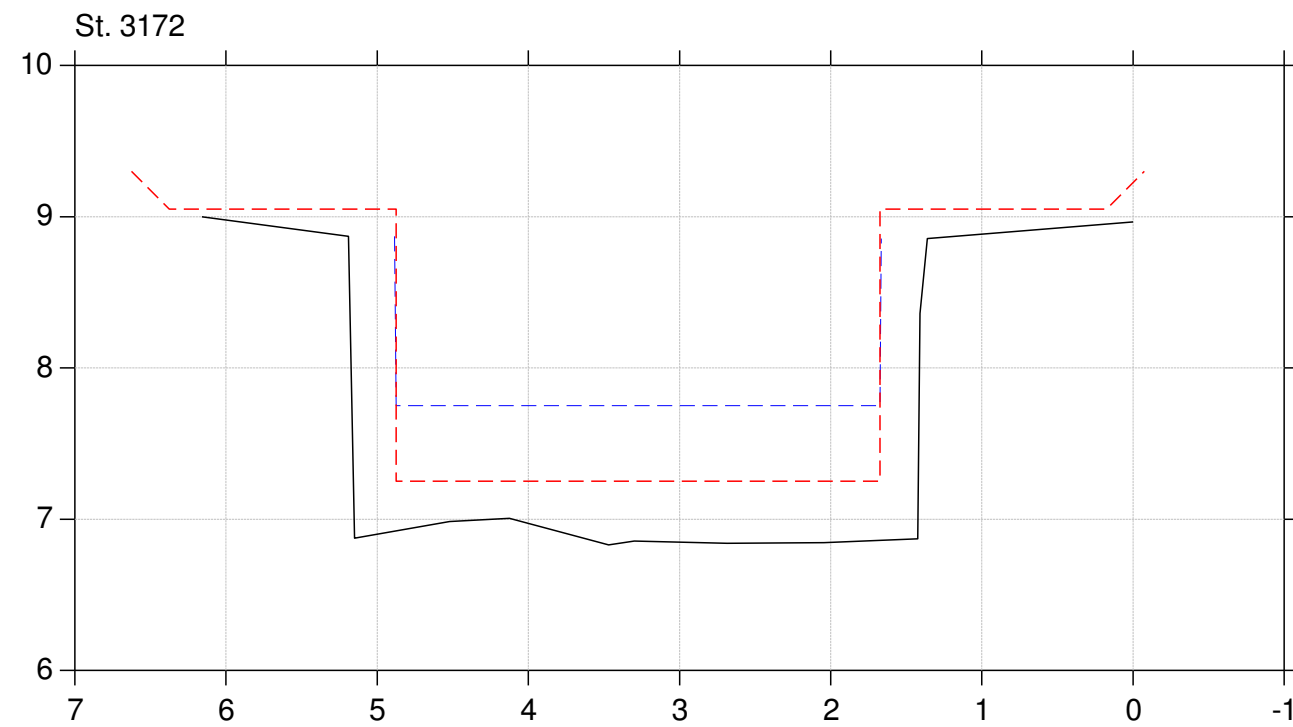
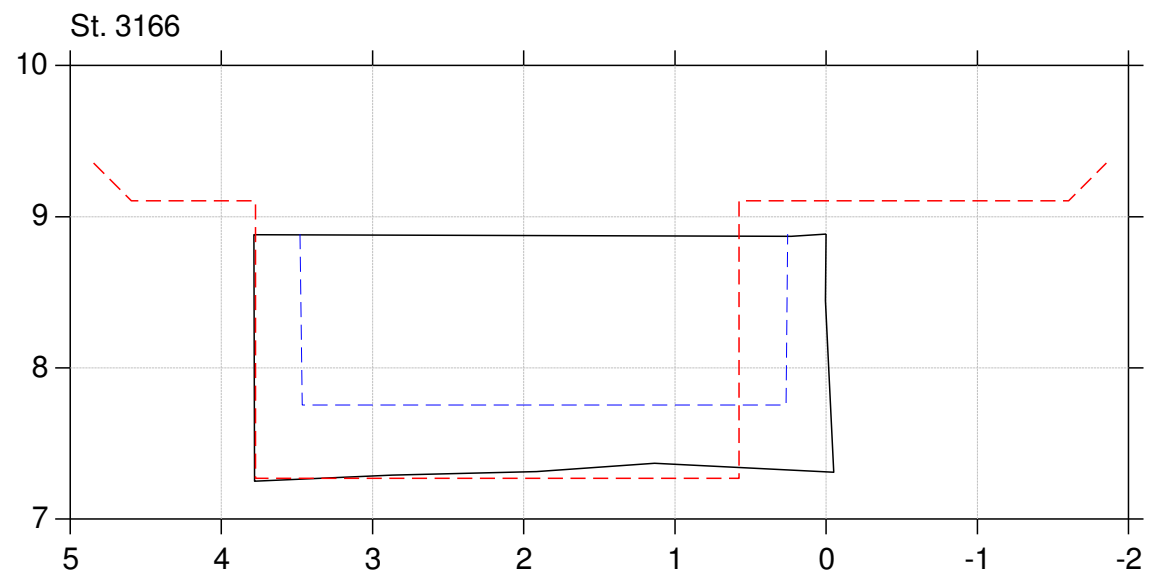
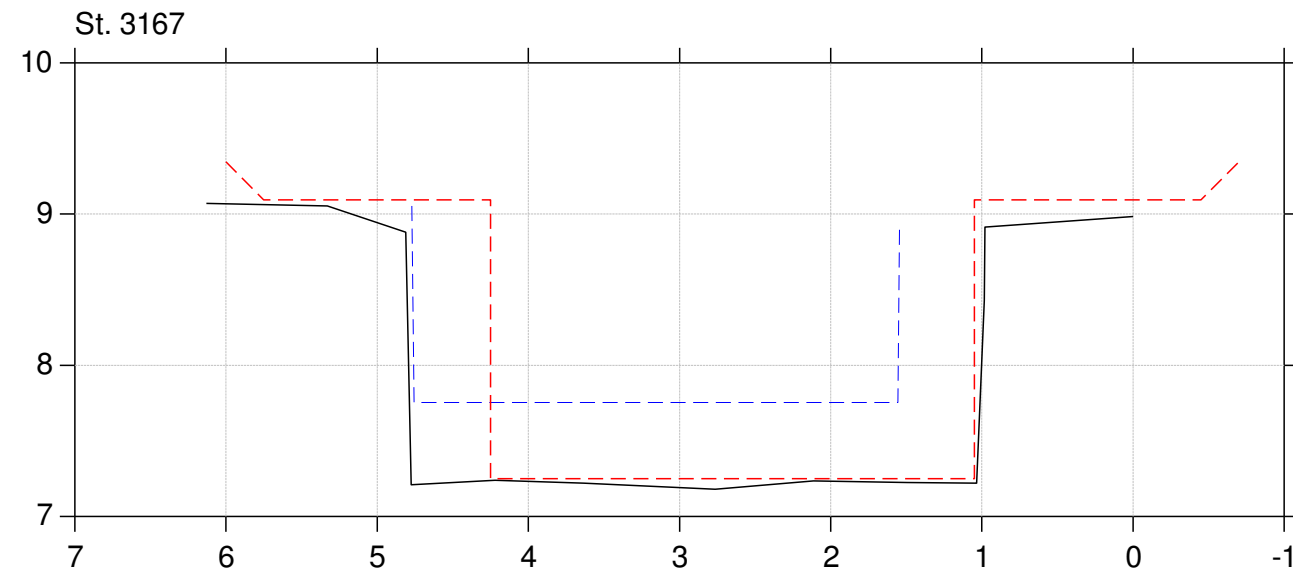
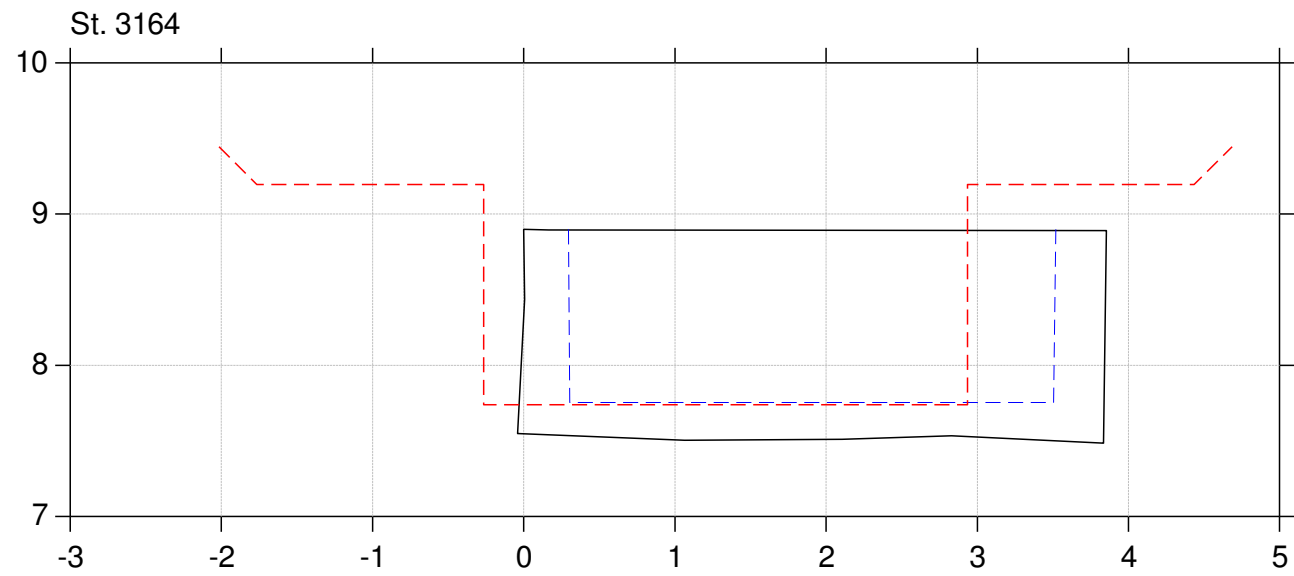

Lodret akse : Kote i m DVR90, skala 1:50

Vandret akse : Afstand i m, skala 1:50

Tværfiler af opmålt skikkelse,  
tidligere regulativskikkelse og fællesregulativ-skikkelse

- Fællesregulativskikkelse
- Tidligere regulativskikkelse
- Opmålt skikkelse

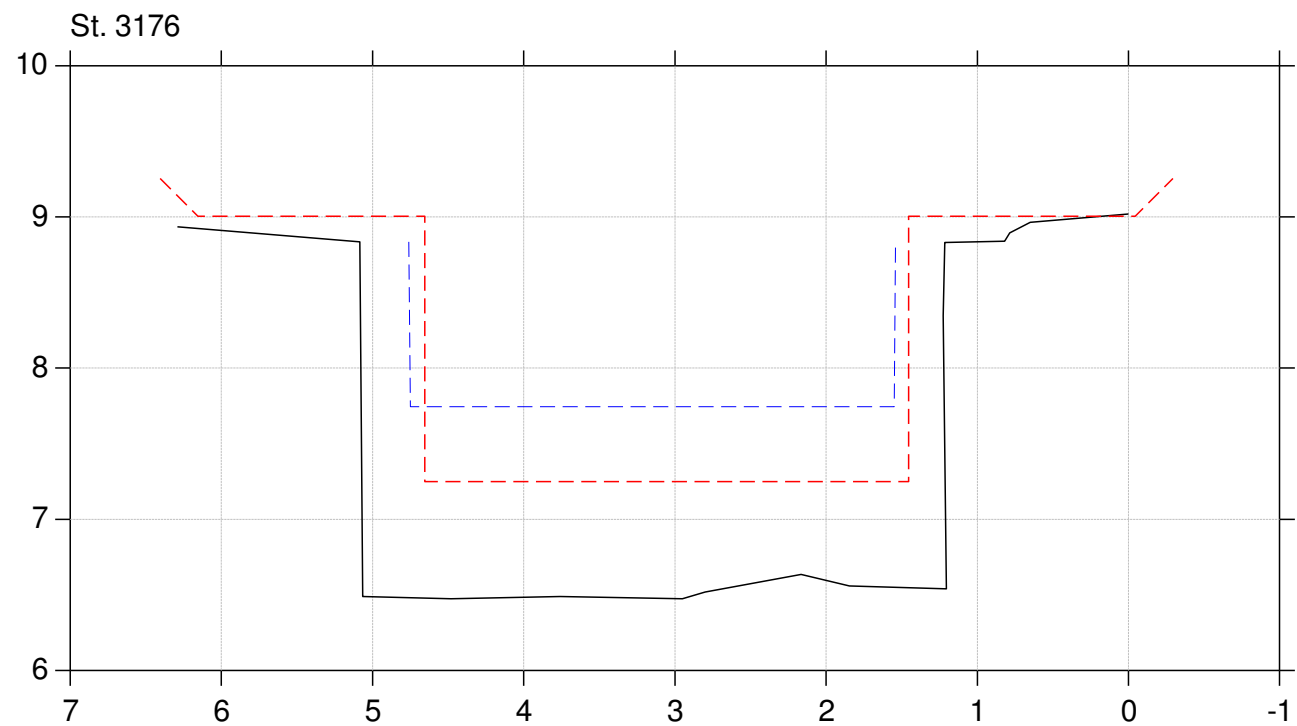
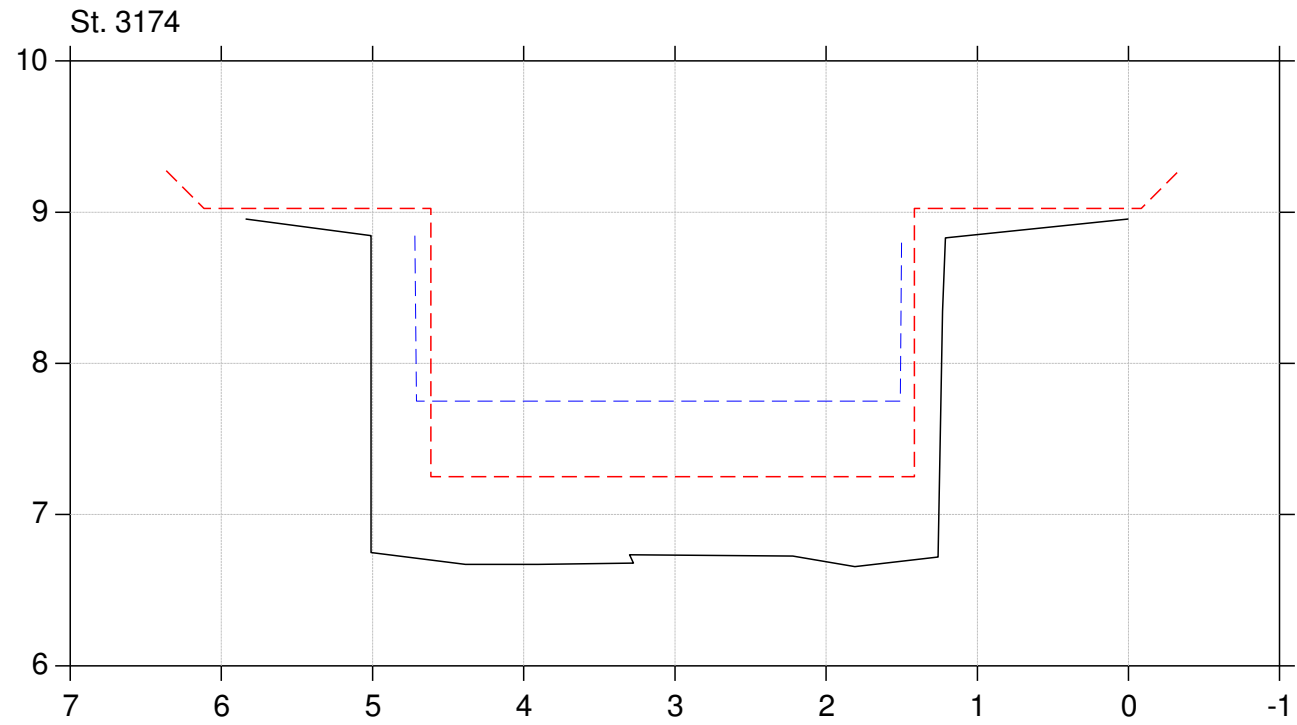



Lodret akse : Kote i m DVR90, skala 1:50

Vandret akse : Afstand i m, skala 1:50

Tværfiler af opmålt skikkelse,  
tidligere regulativskikkelse og fællesregulativ-skikkelse

- Fællesregulativskikkelse
- Tidligere regulativskikkelse
- Opmålt skikkelse

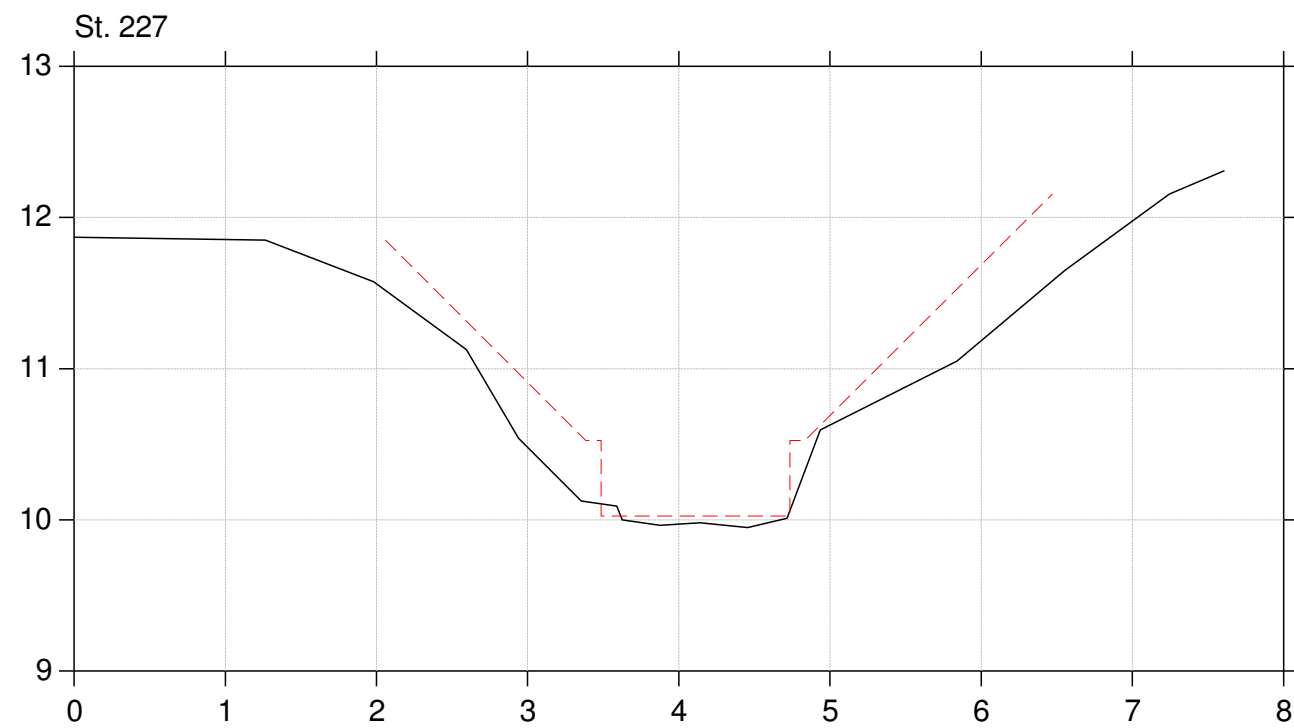
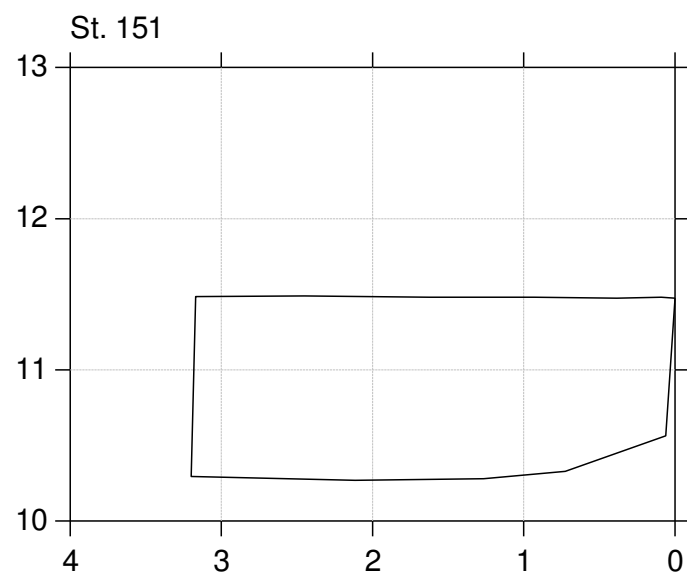
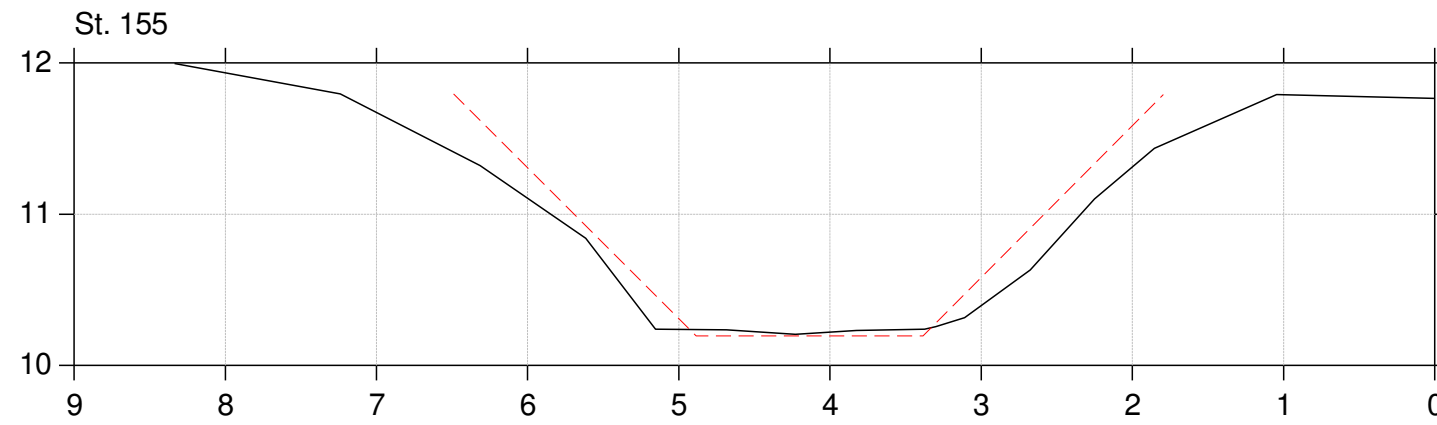
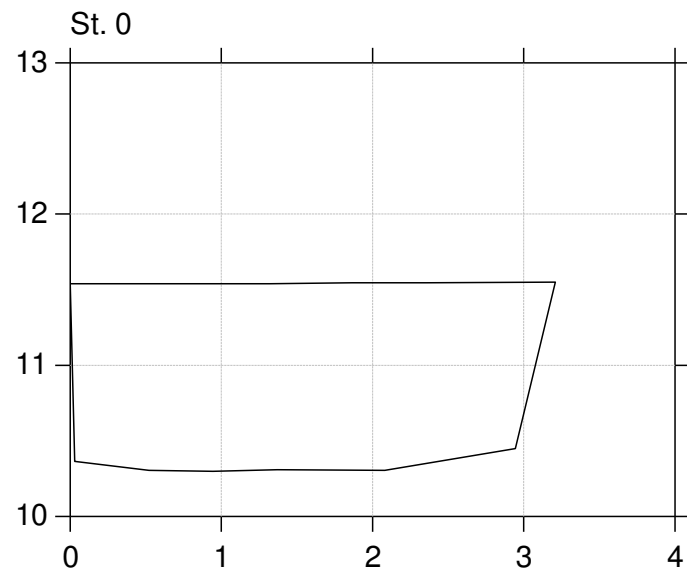

Lodret akse : Kote i m DVR90, skala 1:50

Vandret akse : Afstand i m, skala 1:50

Tværfiler af opmålt skikkelse,  
tidligere regulativskikkelse og fællesregulativ-skikkelse

- Fællesregulativskikkelse
- Tidligere regulativskikkelse
- Opmålt skikkelse

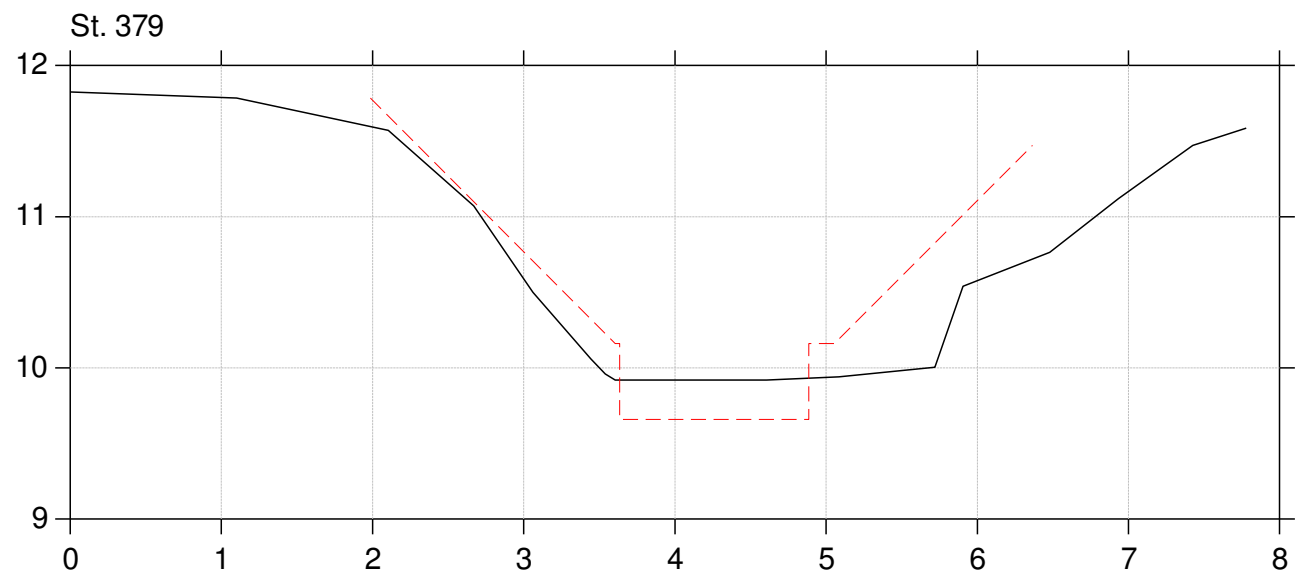
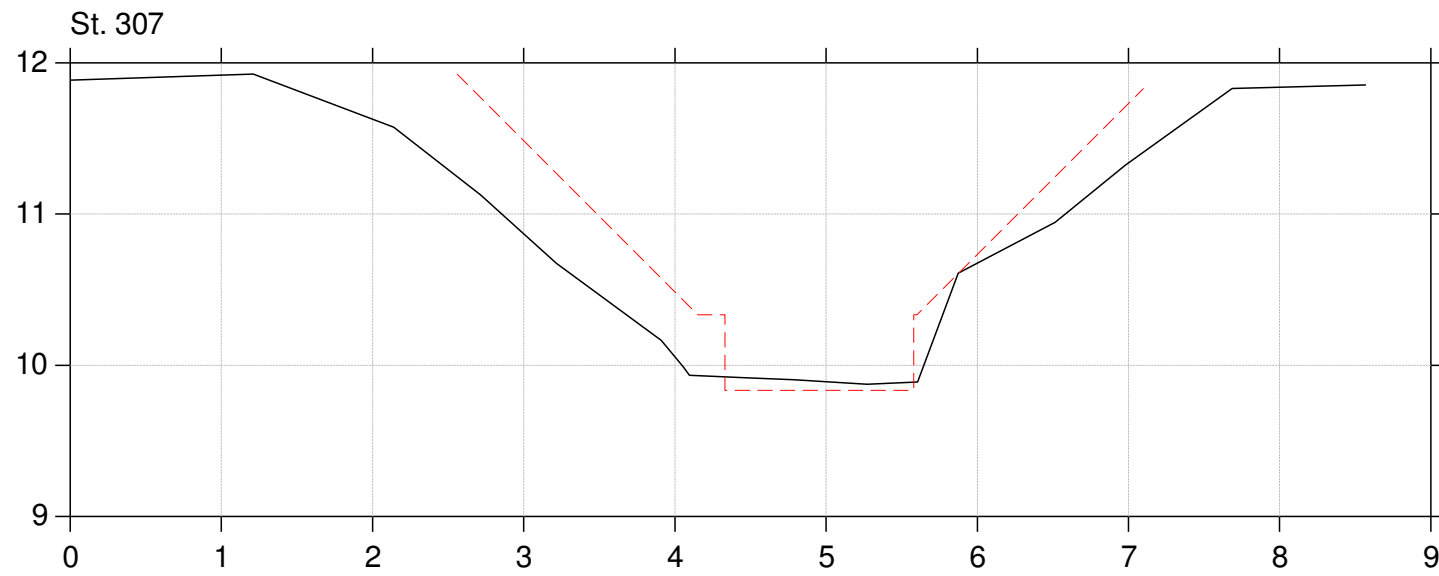

Lodret akse : Kote i m DVR90, skala 1:50

Vandret akse : Afstand i m, skala 1:50

Tværfiler af opmålt skikkelse,  
tidligere regulativskikkelse og fællesregulativ-skikkelse

- Fællesregulativskikkelse
- Tidligere regulativskikkelse
- Opmålt skikkelse

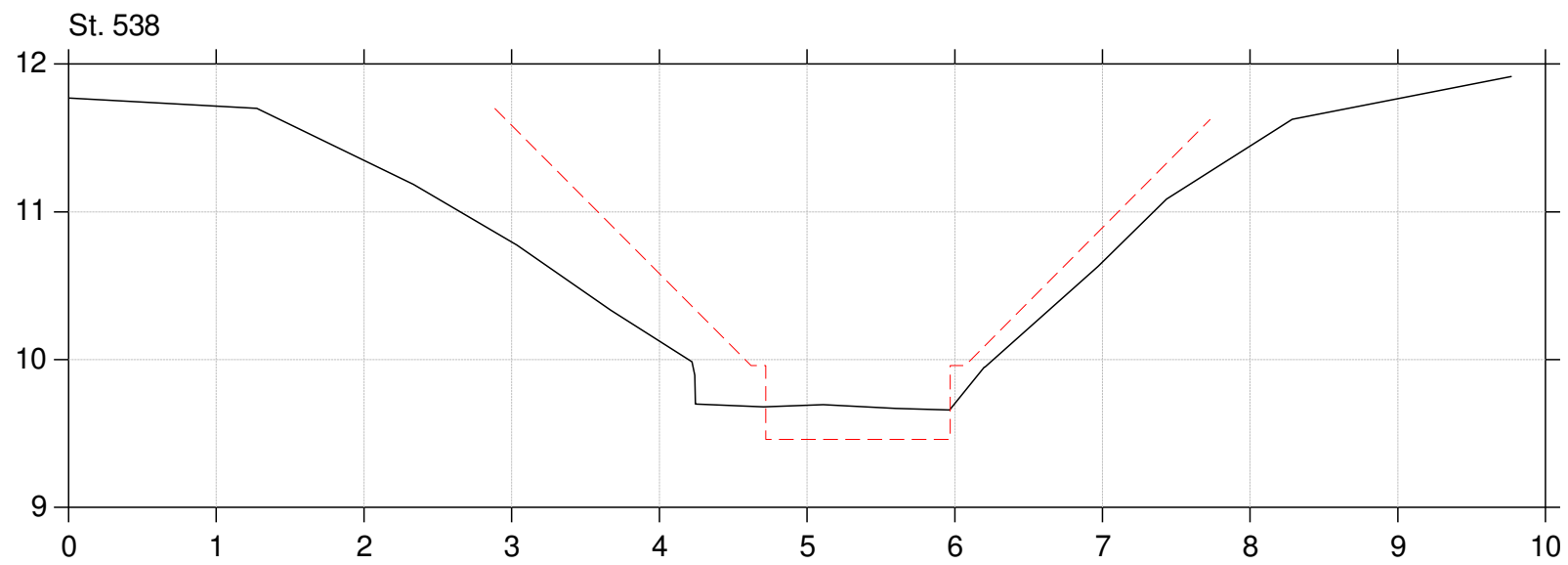
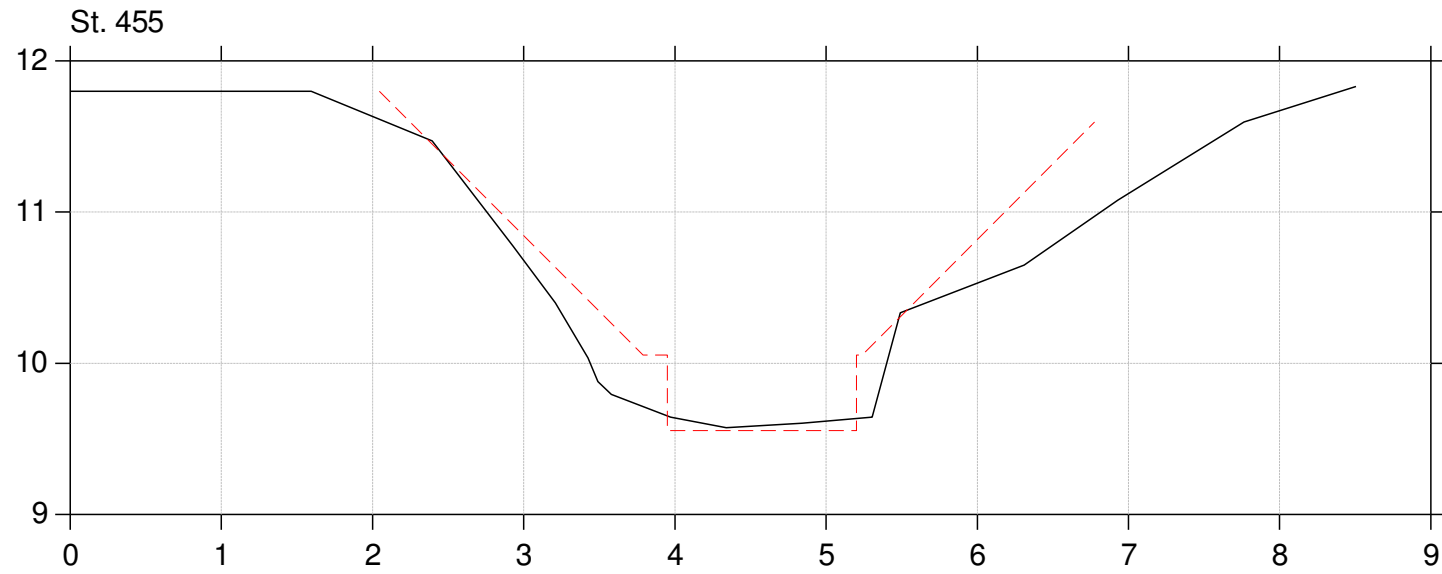

Lodret akse : Kote i m DVR90, skala 1:50

Vandret akse : Afstand i m, skala 1:50

Tværfiler af opmålt skikkelse,  
tidligere regulativskikkelse og fællesregulativ-skikkelse

- Fællesregulativskikkelse
- Tidligere regulativskikkelse
- Opmålt skikkelse

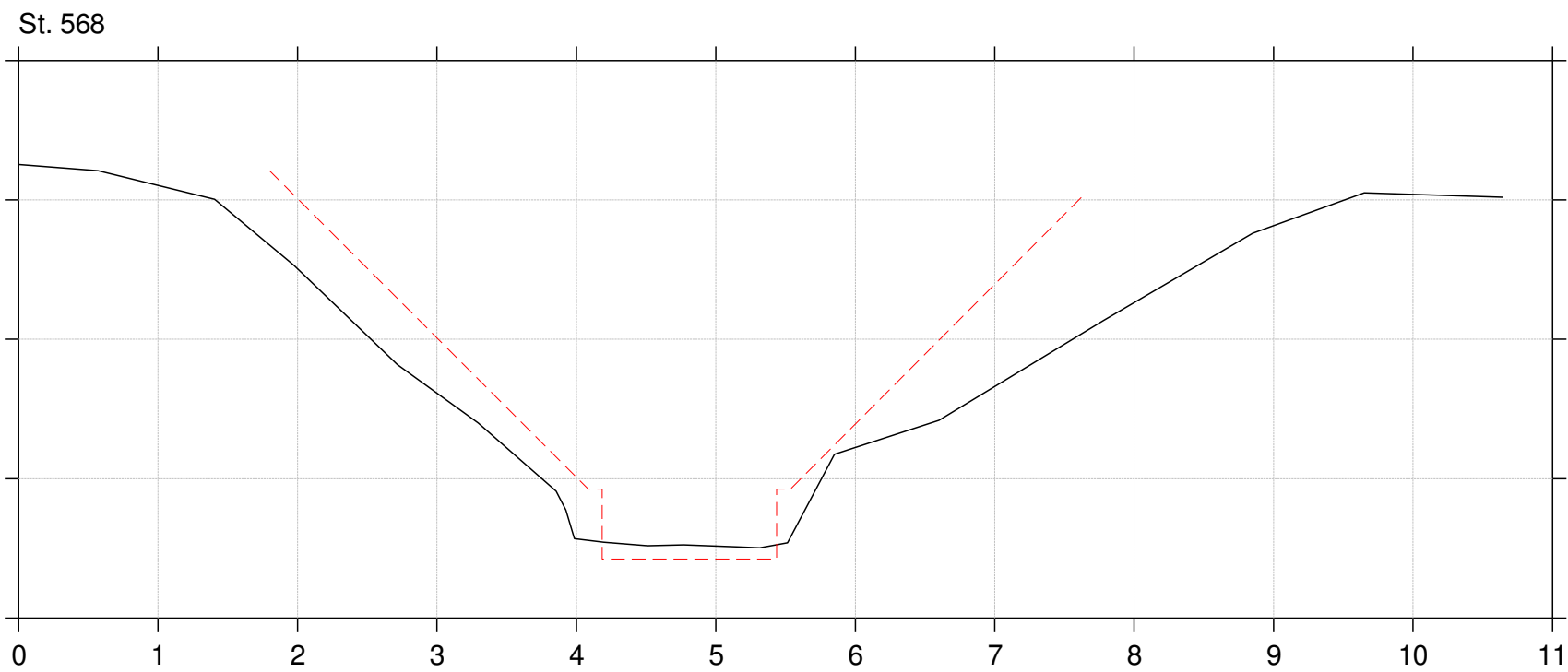
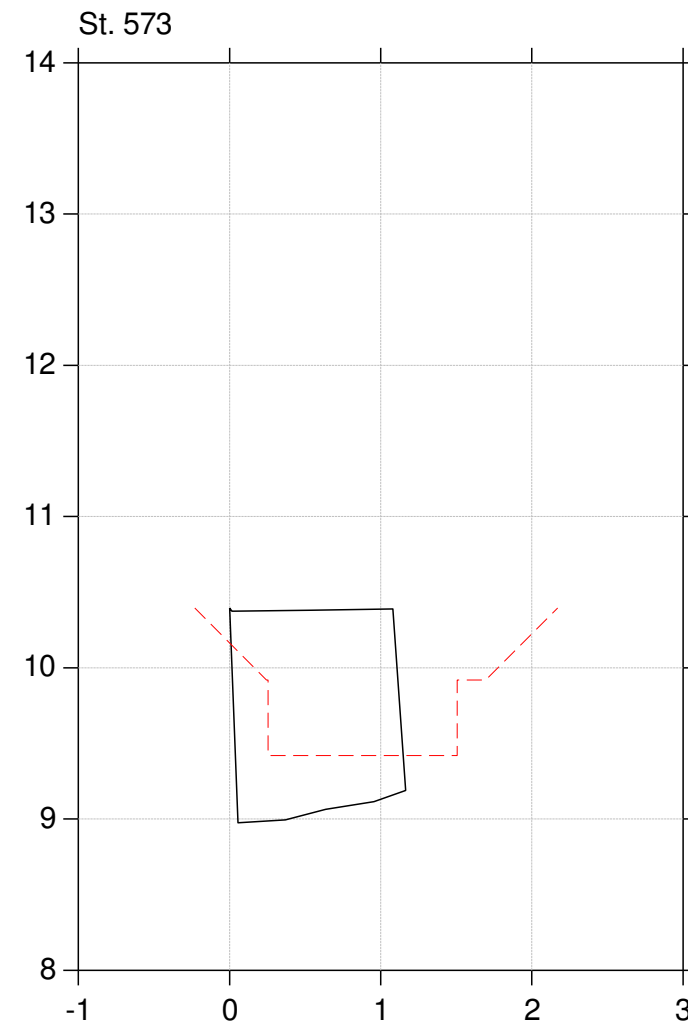
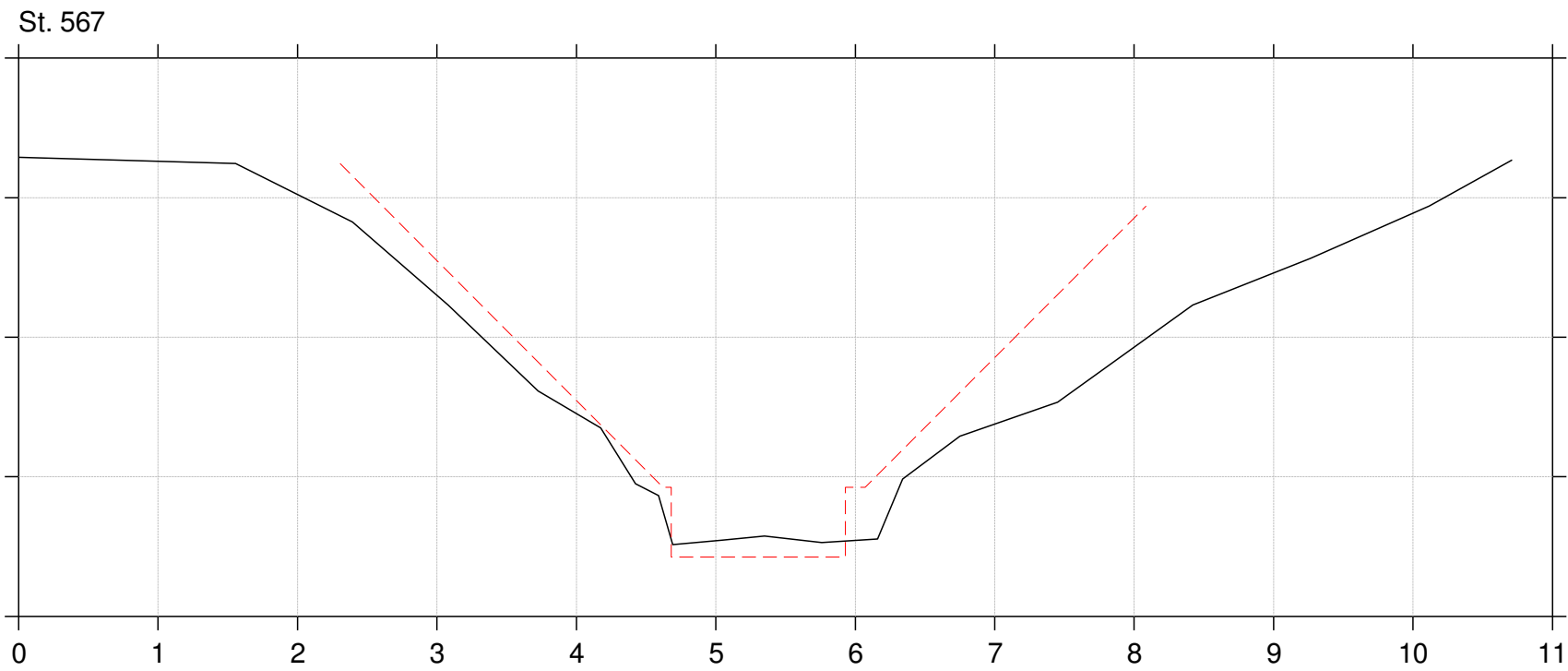

Lodret akse : Kote i m DVR90, skala 1:50

Vandret akse : Afstand i m, skala 1:50

Tværfiler af opmålt skikkelse,  
tidligere regulativskikkelse og fællesregulativ-skikkelse

- Fællesregulativskikkelse
- Tidligere regulativskikkelse
- Opmålt skikkelse

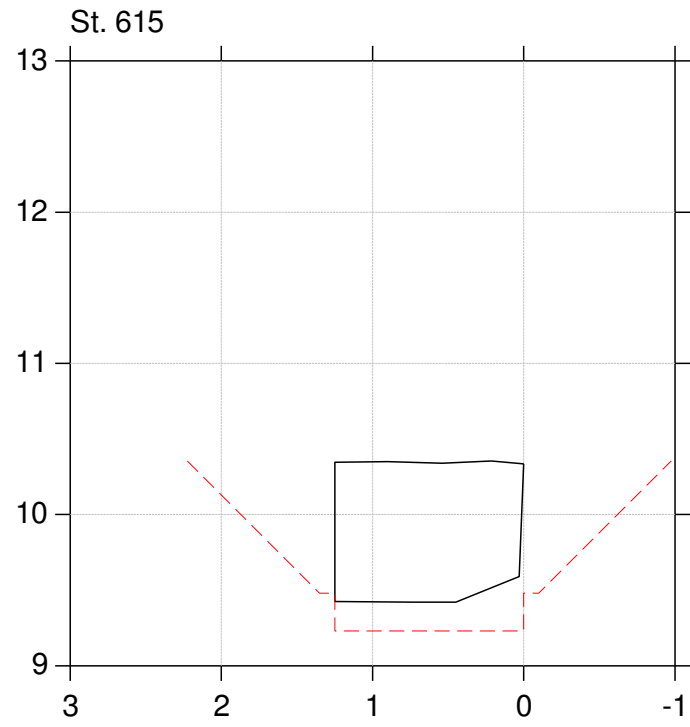

Lodret akse : Kote i m DVR90, skala 1:50

Vandret akse : Afstand i m, skala 1:50

Tværfiler af opmålt skikkelse,  
tidligere regulativskikkelse og fællesregulativ-skikkelse

- Fællesregulativskikkelse
- Tidligere regulativskikkelse
- Opmålt skikkelse

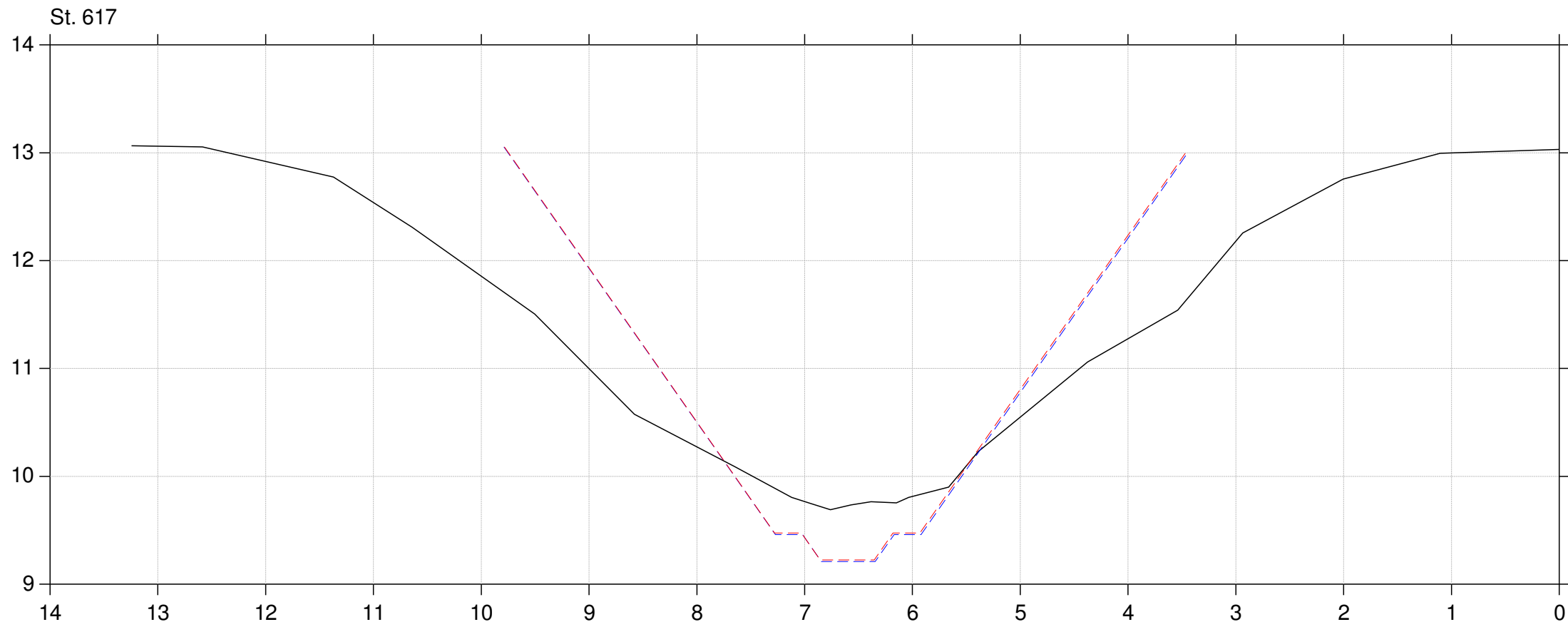

Lodret akse : Kote i m DVR90, skala 1:50

Vandret akse : Afstand i m, skala 1:50

Tværfiler af opmålt skikkelse,  
tidligere regulativskikkelse og fællesregulativ-skikkelse

- Fællesregulativskikkelse
- Tidligere regulativskikkelse
- Opmålt skikkelse

St. 618

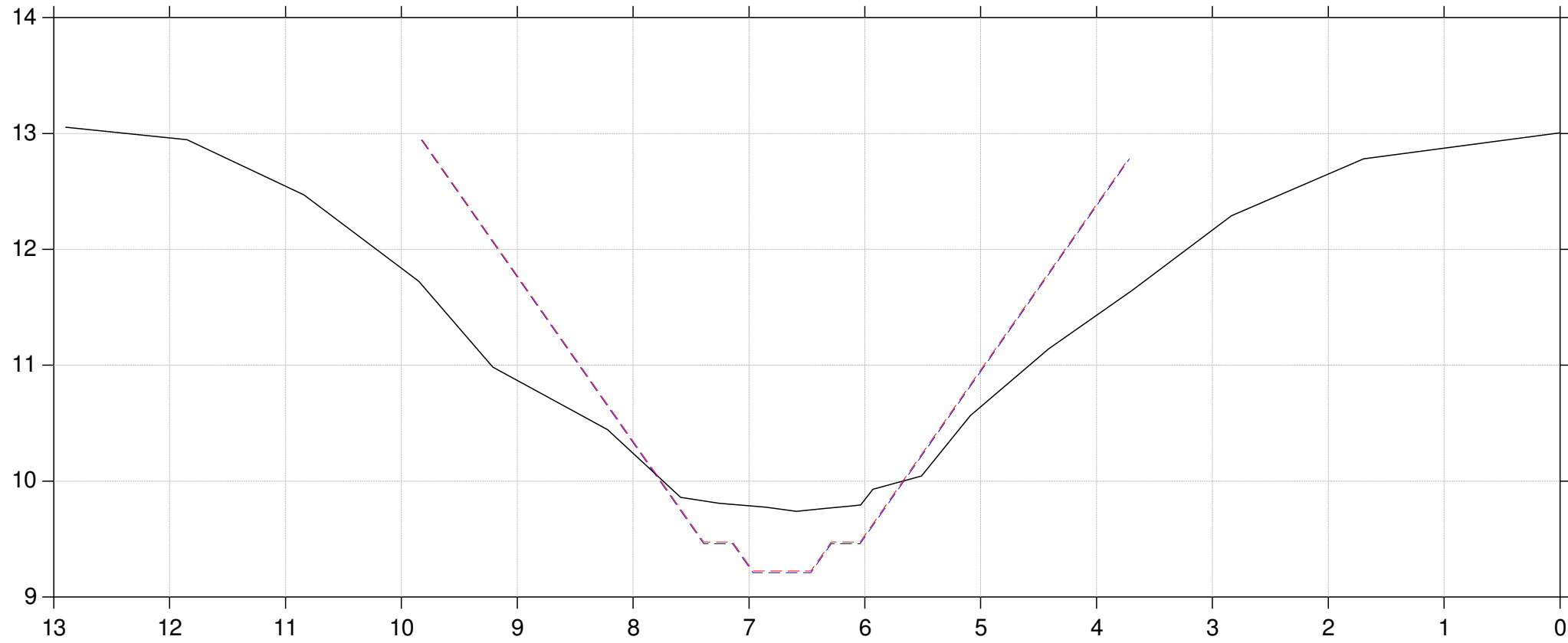

St. 697

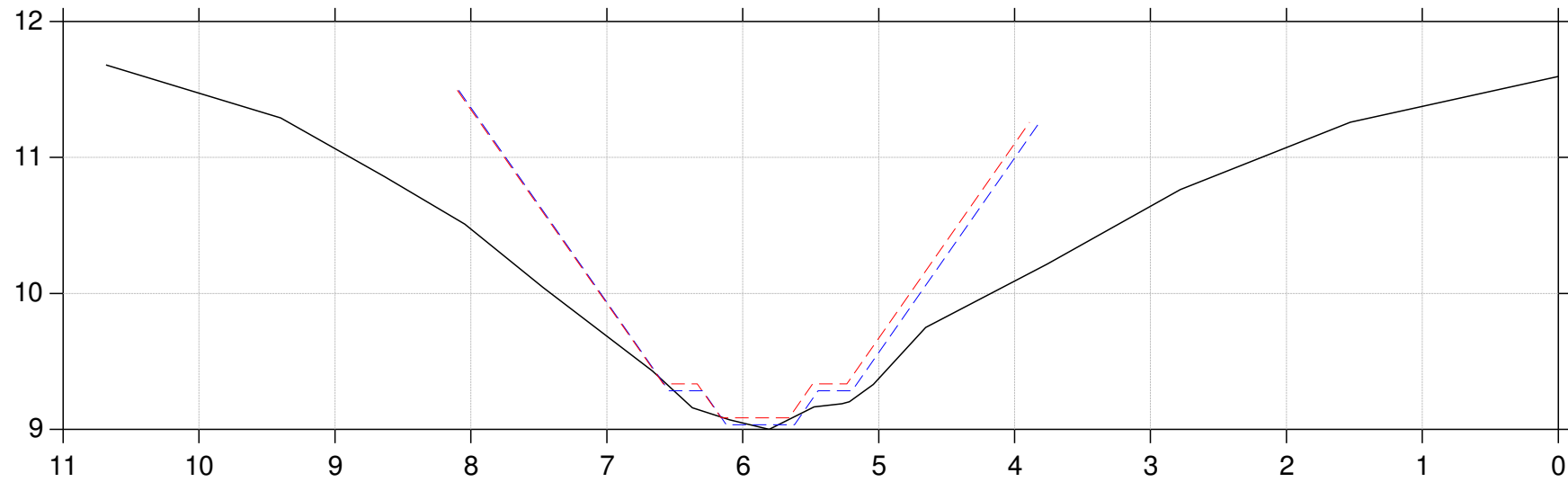

Lodret akse : Kote i m DVR90, skala 1:50

Vandret akse : Afstand i m, skala 1:50

Tværfiler af opmålt skikkelse,  
tidligere regulativskikkelse og fællesregulativ-skikkelse

- Fællesregulativskikkelse
- Tidligere regulativskikkelse
- Opmålt skikkelse

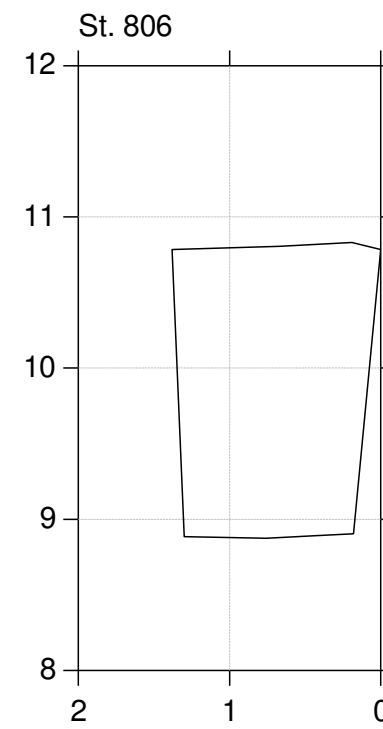
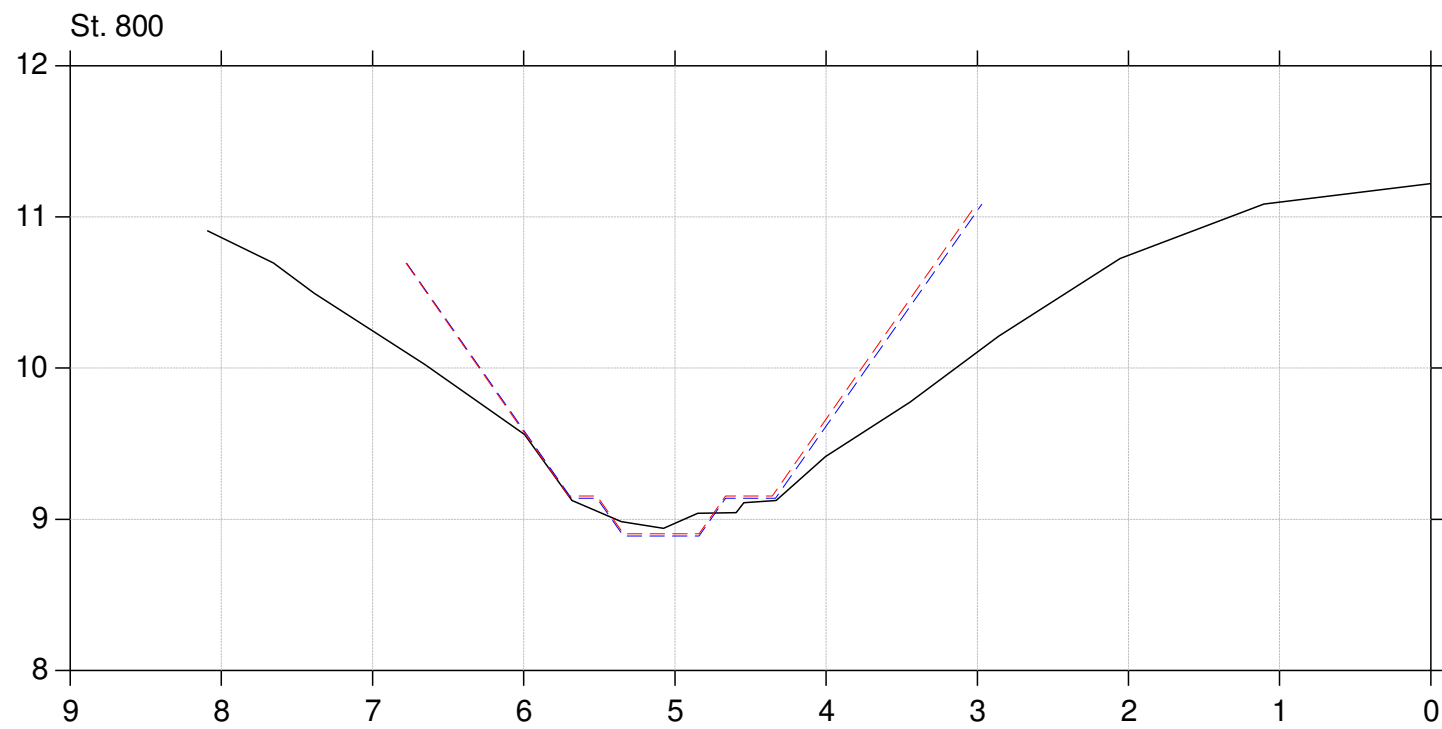
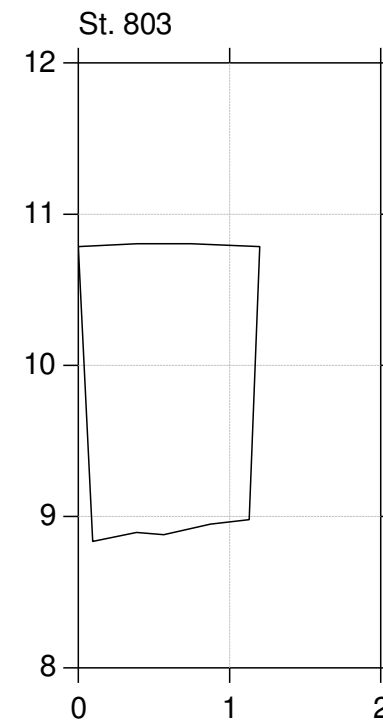
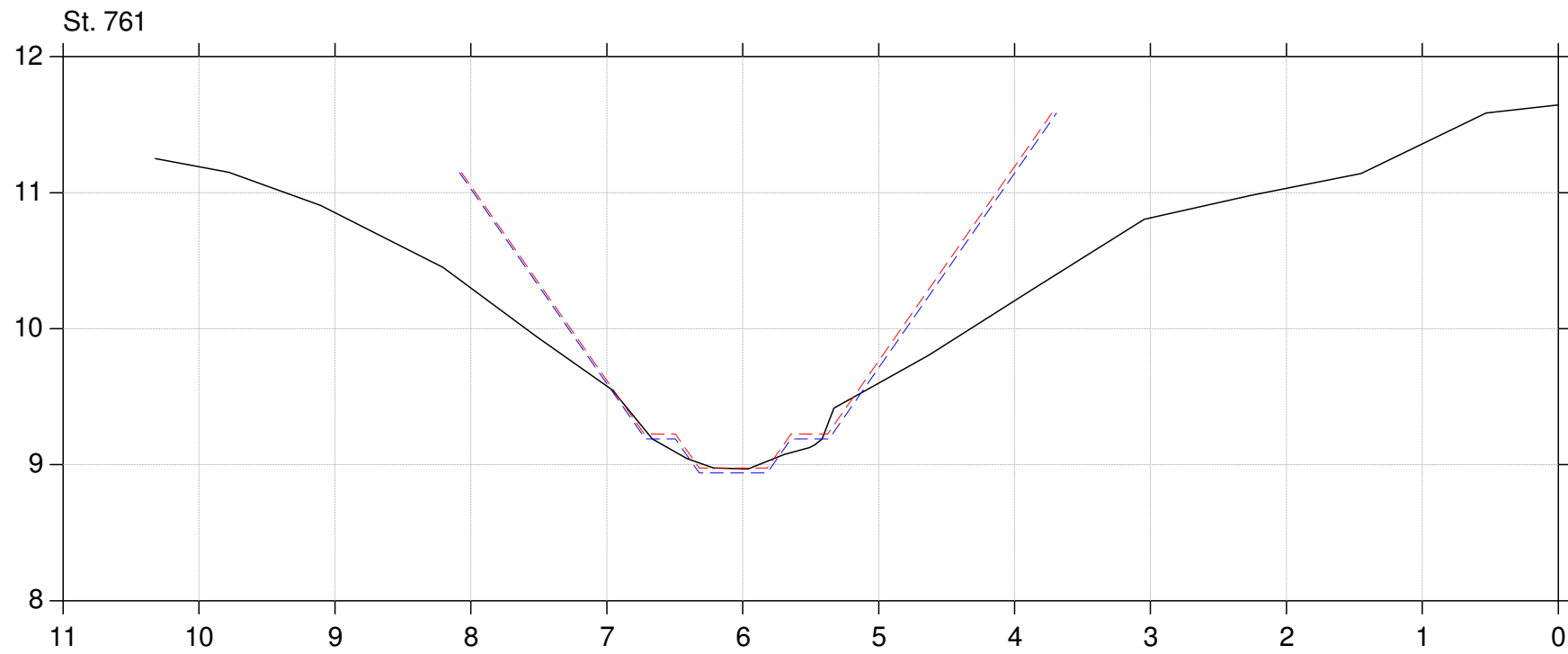



Lodret akse : Kote i m DVR90, skala 1:50

Vandret akse : Afstand i m, skala 1:50

Tværfiler af opmålt skikkelse,  
tidligere regulativskikkelse og fællesregulativ-skikkelse

- Fællesregulativskikkelse
- Tidligere regulativskikkelse
- Opmålt skikkelse

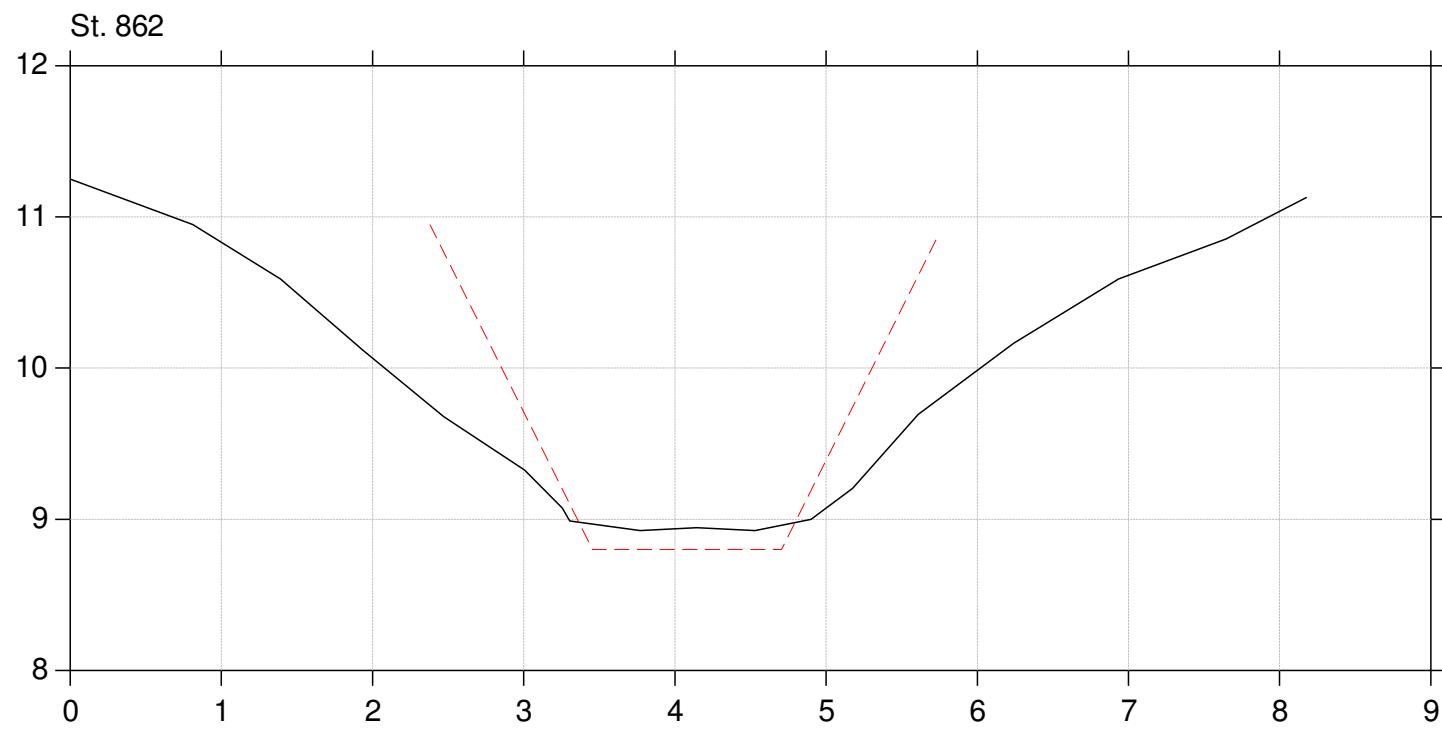
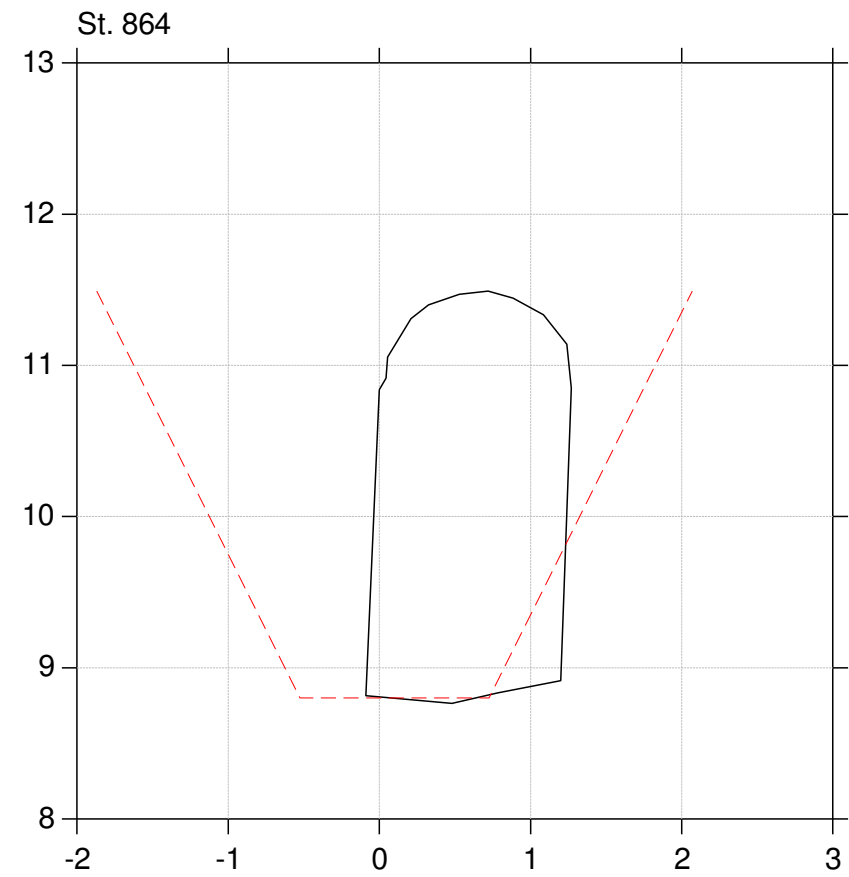
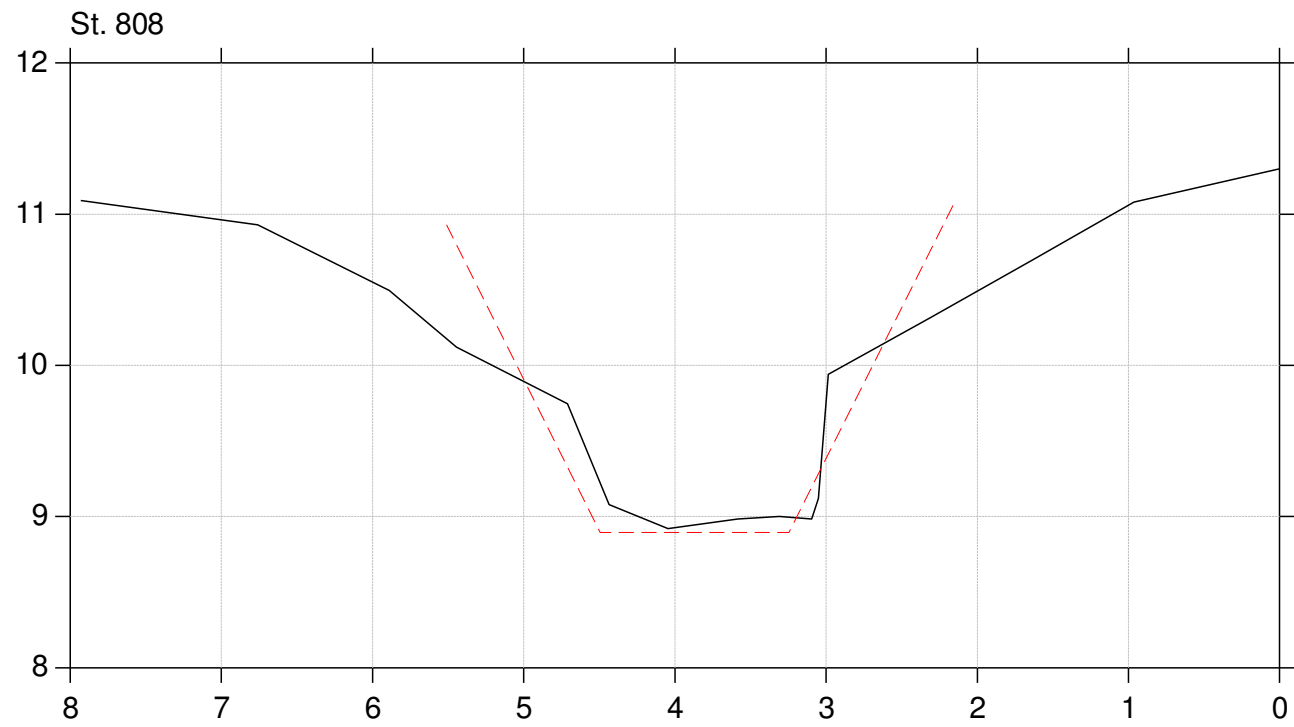

Lodret akse : Kote i m DVR90, skala 1:50

Vandret akse : Afstand i m, skala 1:50

Tværfiler af opmålt skikkelse,  
tidligere regulativskikkelse og fællesregulativ-skikkelse

- Fællesregulativskikkelse
- Tidligere regulativskikkelse
- Opmålt skikkelse

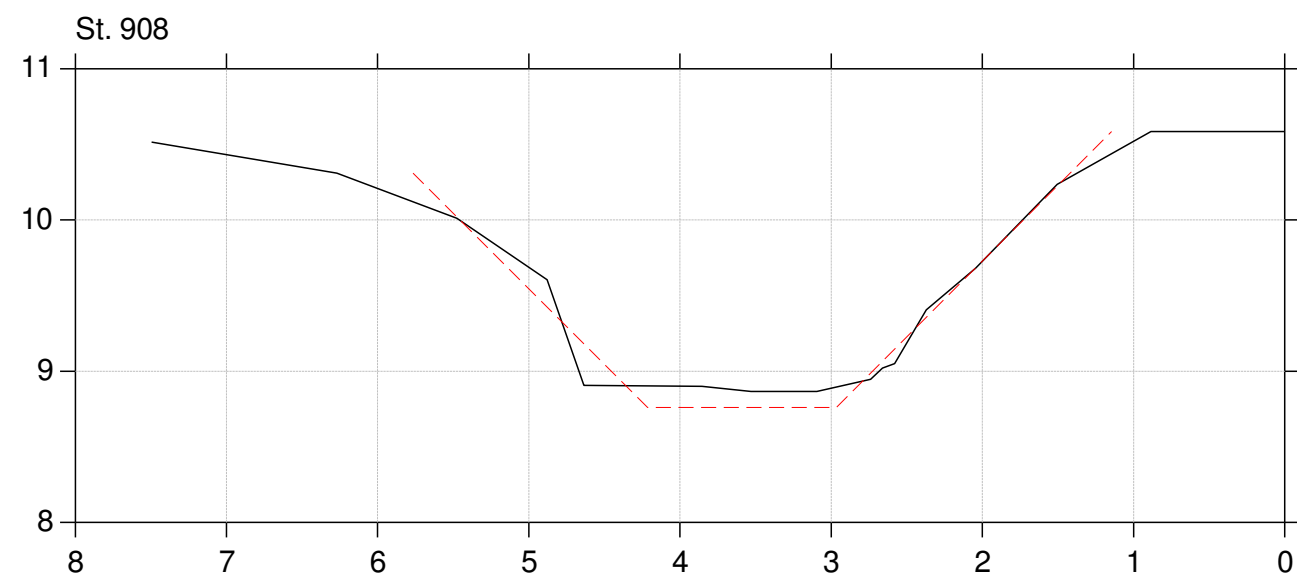
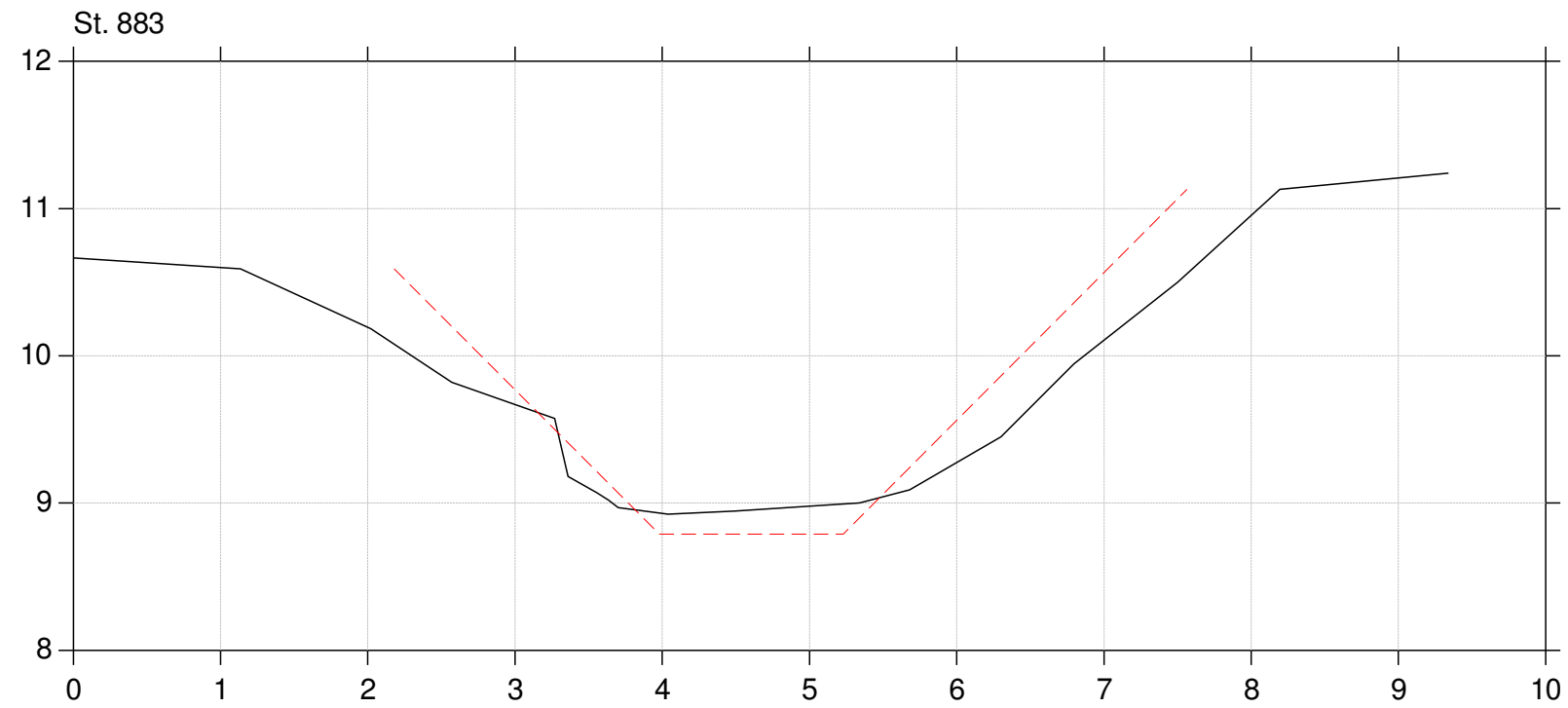
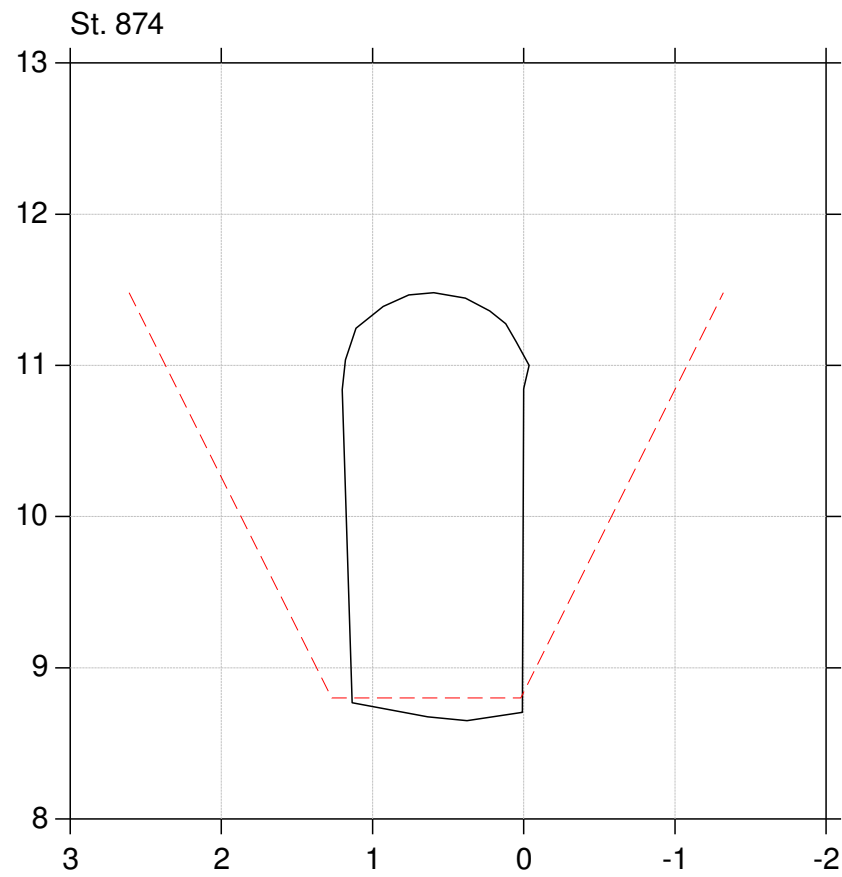

Lodret akse : Kote i m DVR90, skala 1:50

Vandret akse : Afstand i m, skala 1:50

Tværfiler af opmålt skikkelse,  
tidligere regulativskikkelse og fællesregulativ-skikkelse

- Fællesregulativskikkelse
- Tidligere regulativskikkelse
- Opmålt skikkelse

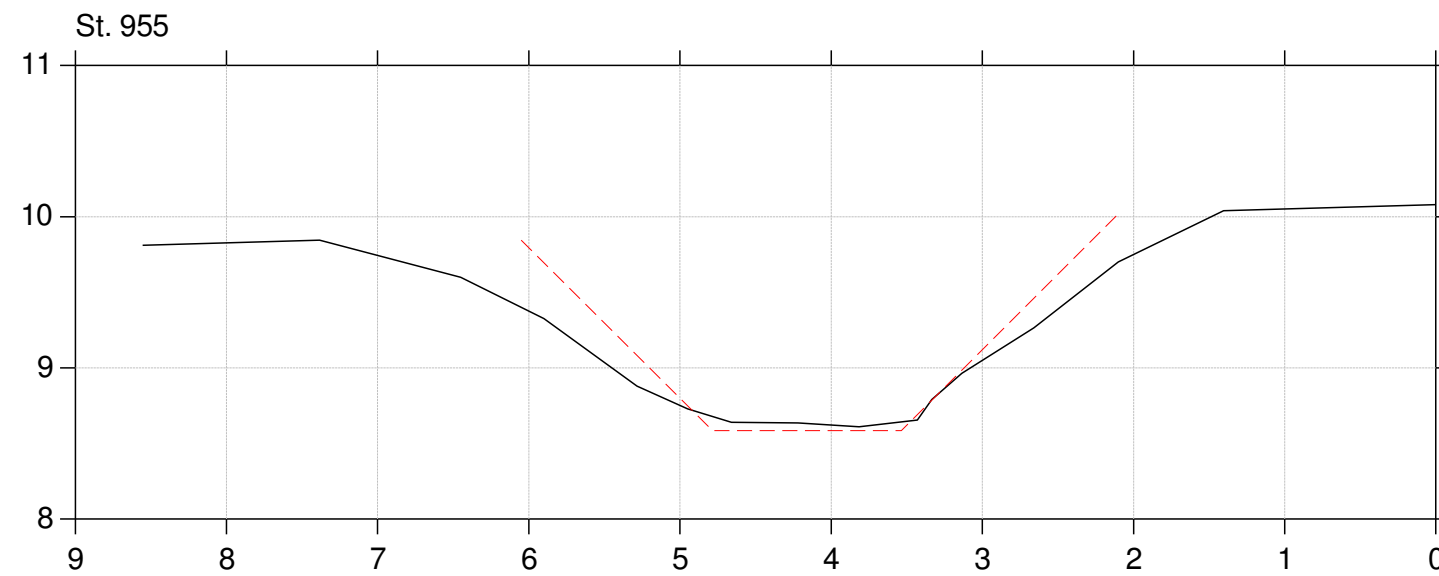
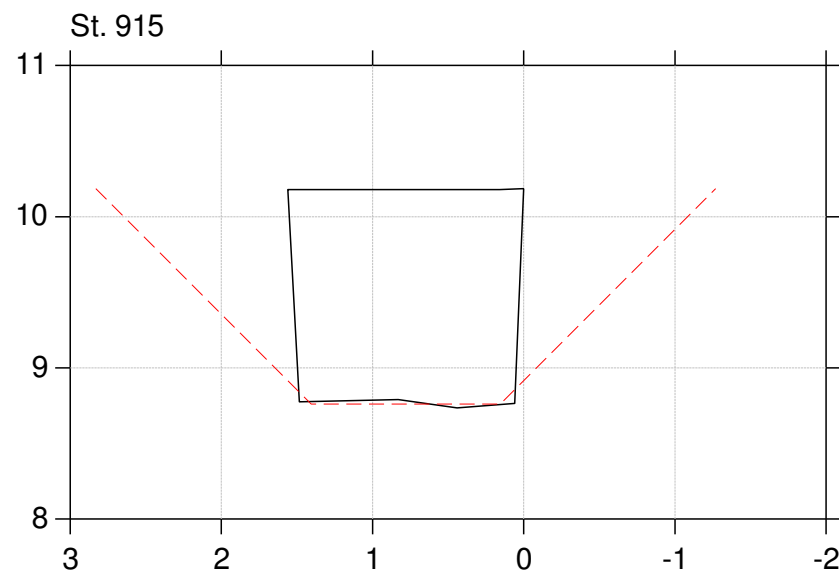
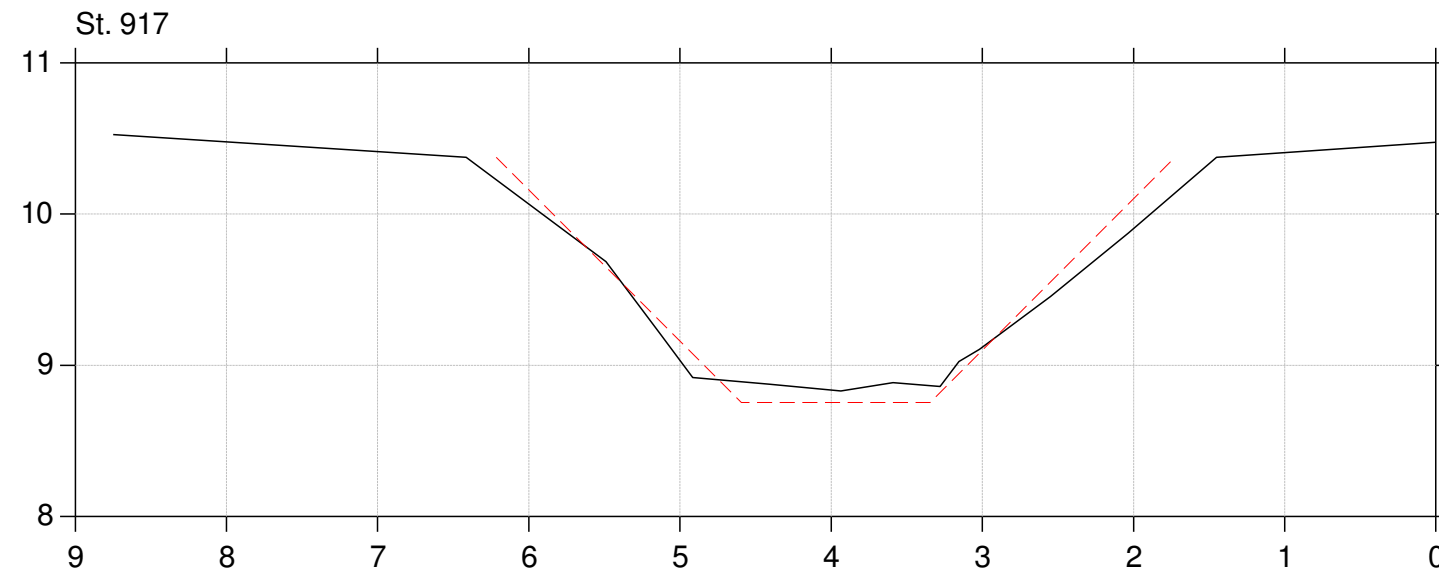
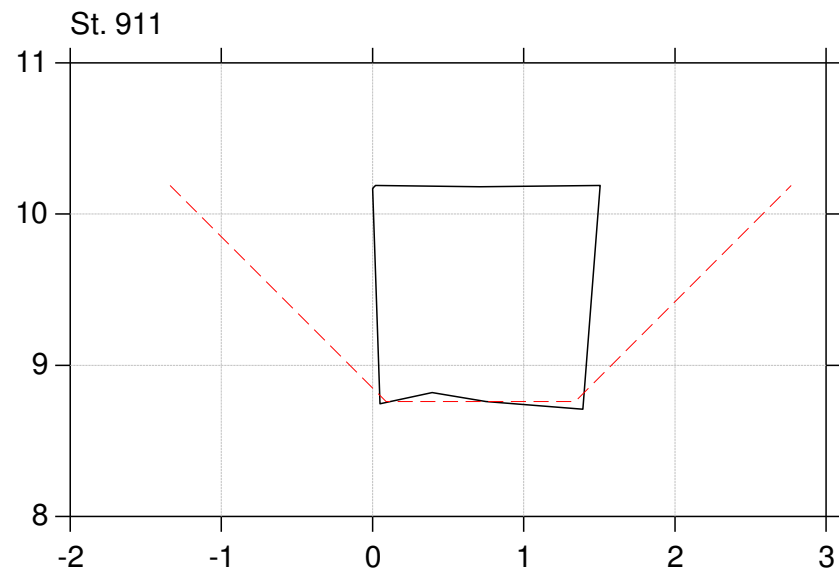

Lodret akse : Kote i m DVR90, skala 1:50

Vandret akse : Afstand i m, skala 1:50

Tværfiler af opmålt skikkelse,  
tidligere regulativskikkelse og fællesregulativ-skikkelse

- Fællesregulativskikkelse
- Tidligere regulativskikkelse
- Opmålt skikkelse

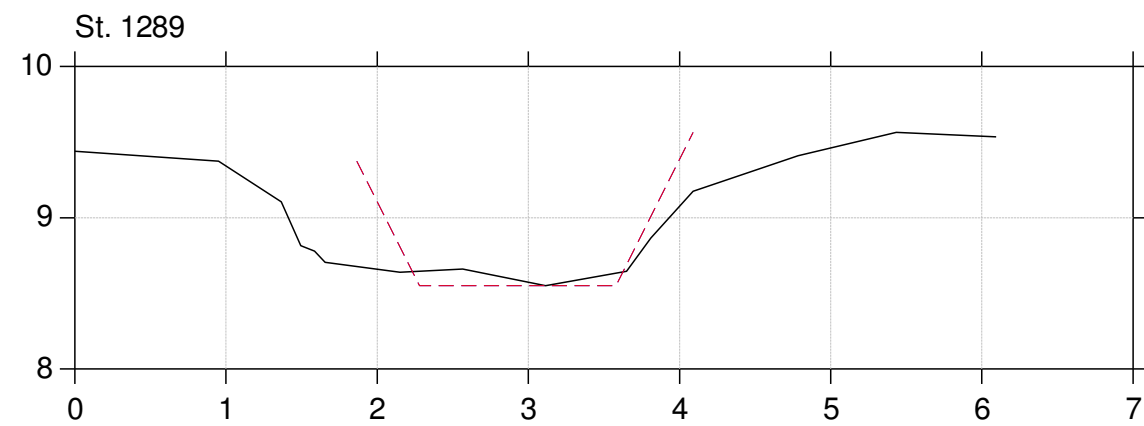
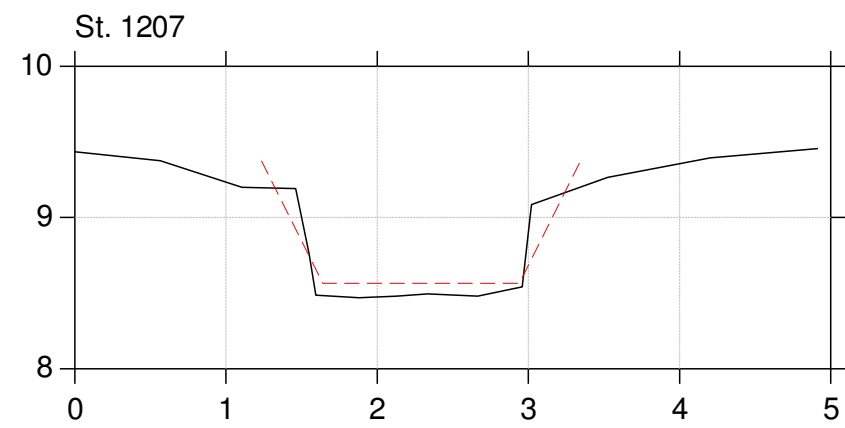
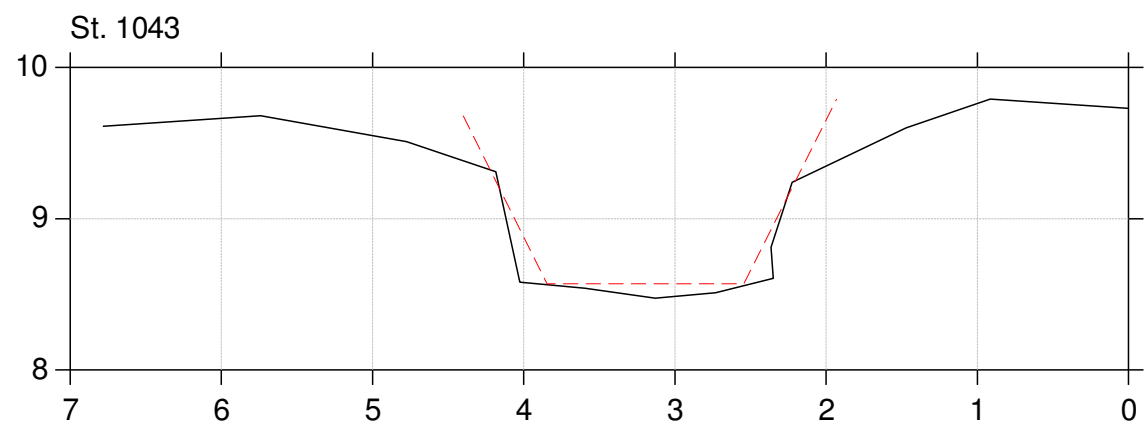
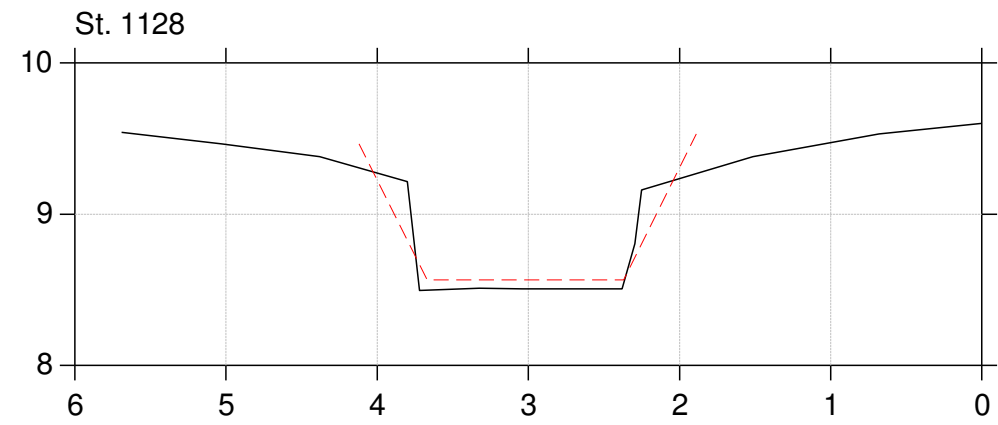
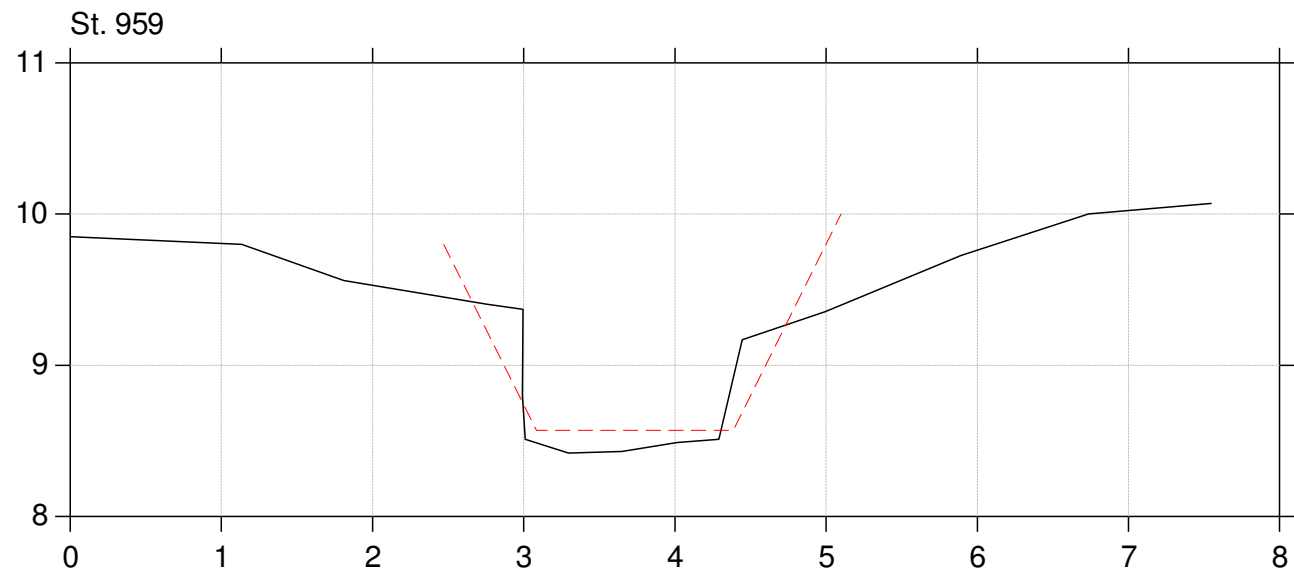

Lodret akse : Kote i m DVR90, skala 1:50

Vandret akse : Afstand i m, skala 1:50

Tværfiler af opmålt skikkelse,  
tidligere regulativskikkelse og fællesregulativ-skikkelse

- Fællesregulativskikkelse
- Tidligere regulativskikkelse
- Opmålt skikkelse

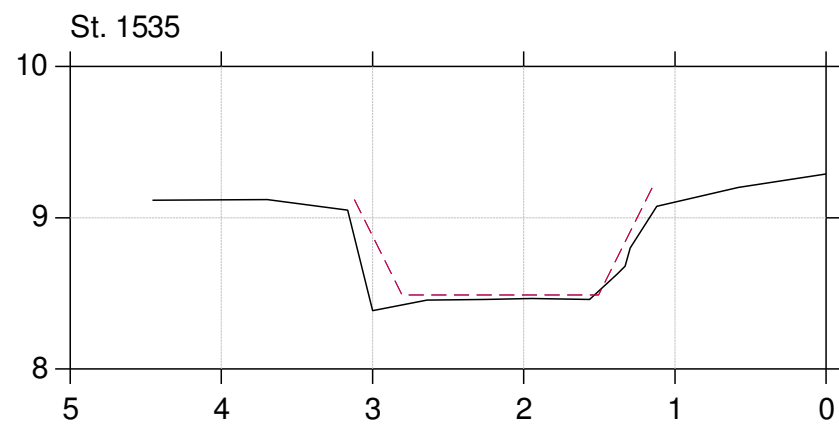
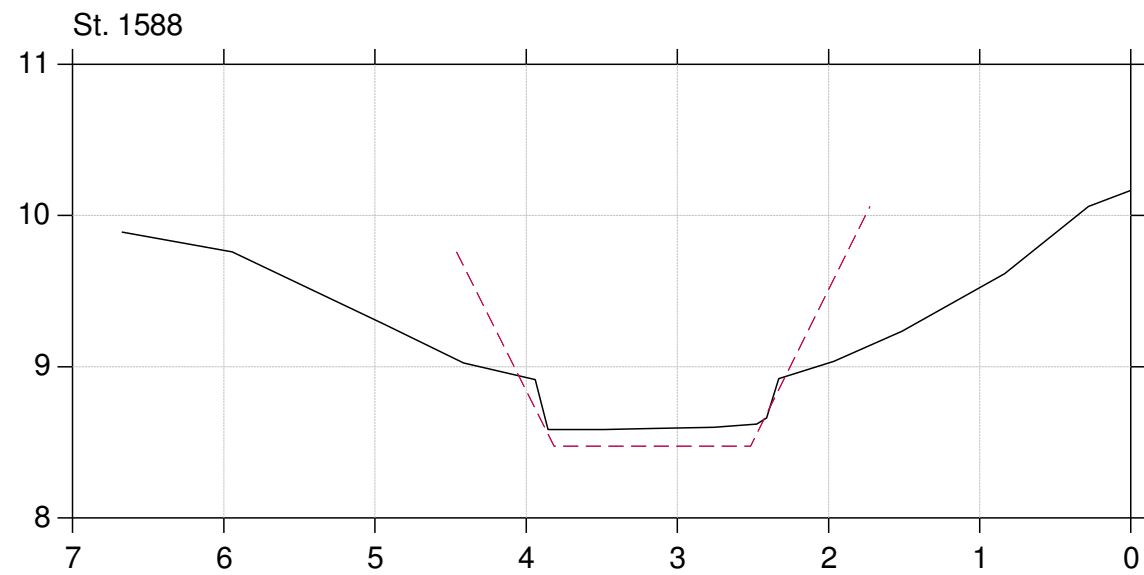
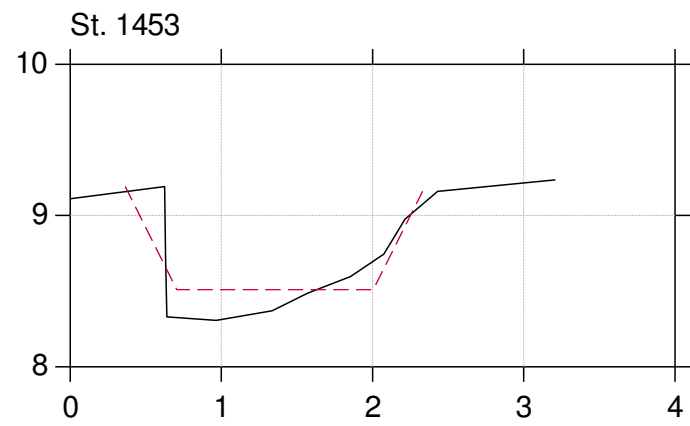
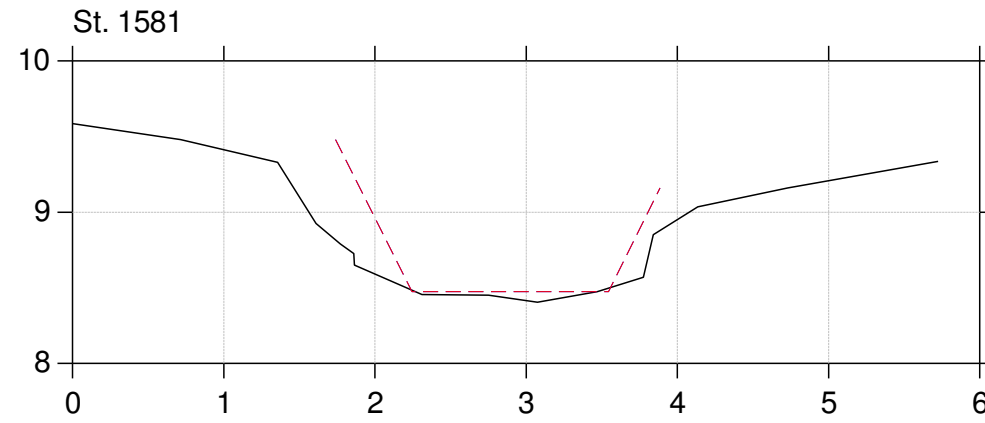
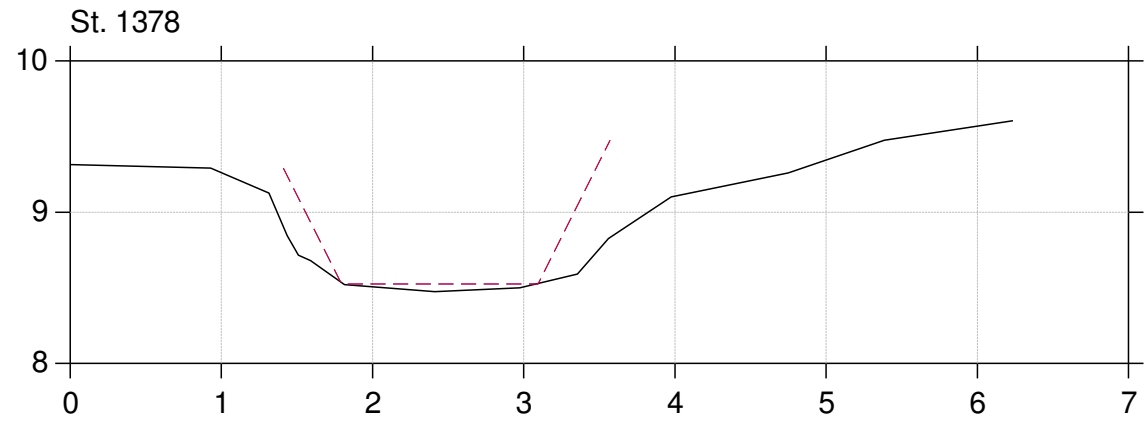

Lodret akse : Kote i m DVR90, skala 1:50

Vandret akse : Afstand i m, skala 1:50

Tværfiler af opmålt skikkelse,  
tidligere regulativskikkelse og fællesregulativ-skikkelse

- Fællesregulativskikkelse
- Tidligere regulativskikkelse
- Opmålt skikkelse

St. 1605

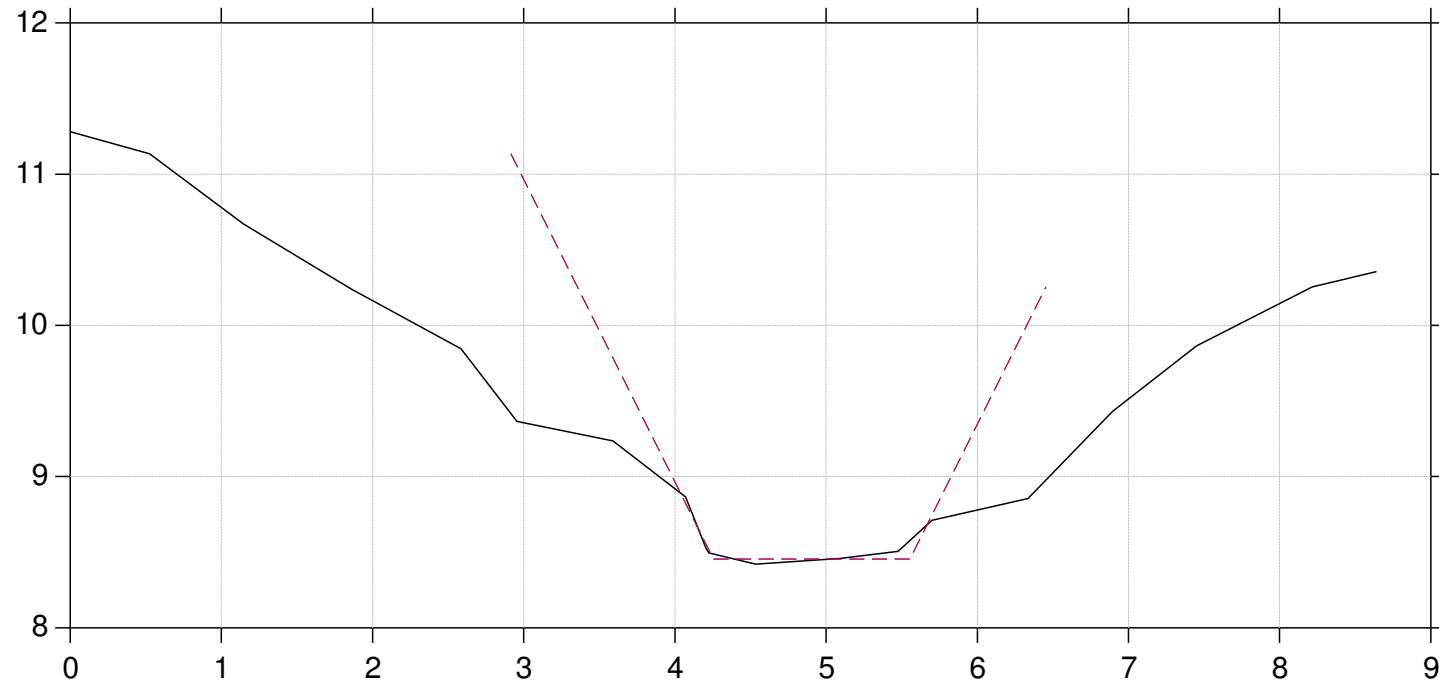

St. 1609

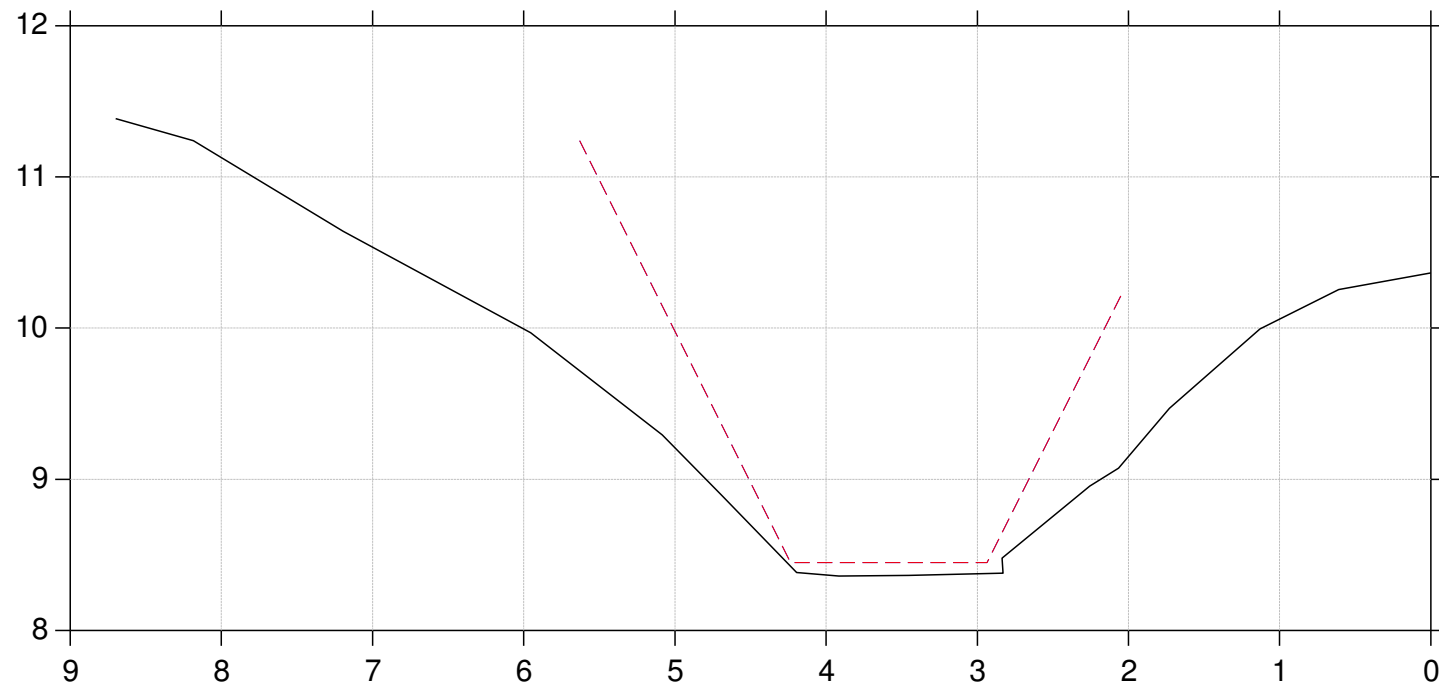

Lodret akse : Kote i m DVR90, skala 1:50

Vandret akse : Afstand i m, skala 1:50

Tværfiler af opmålt skikkelse,  
tidligere regulativskikkelse og fællesregulativ-skikkelse

- Fællesregulativskikkelse
- Tidligere regulativskikkelse
- Opmålt skikkelse

St. 1663

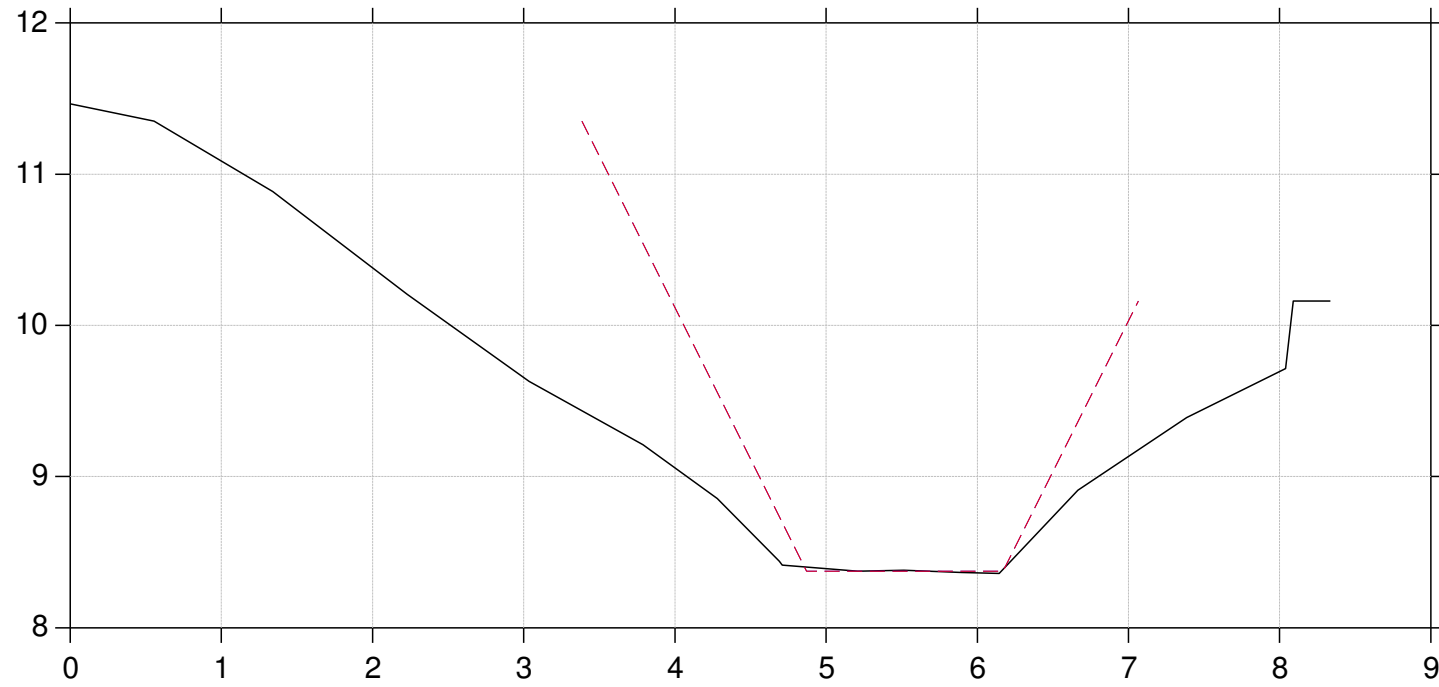

St. 1738

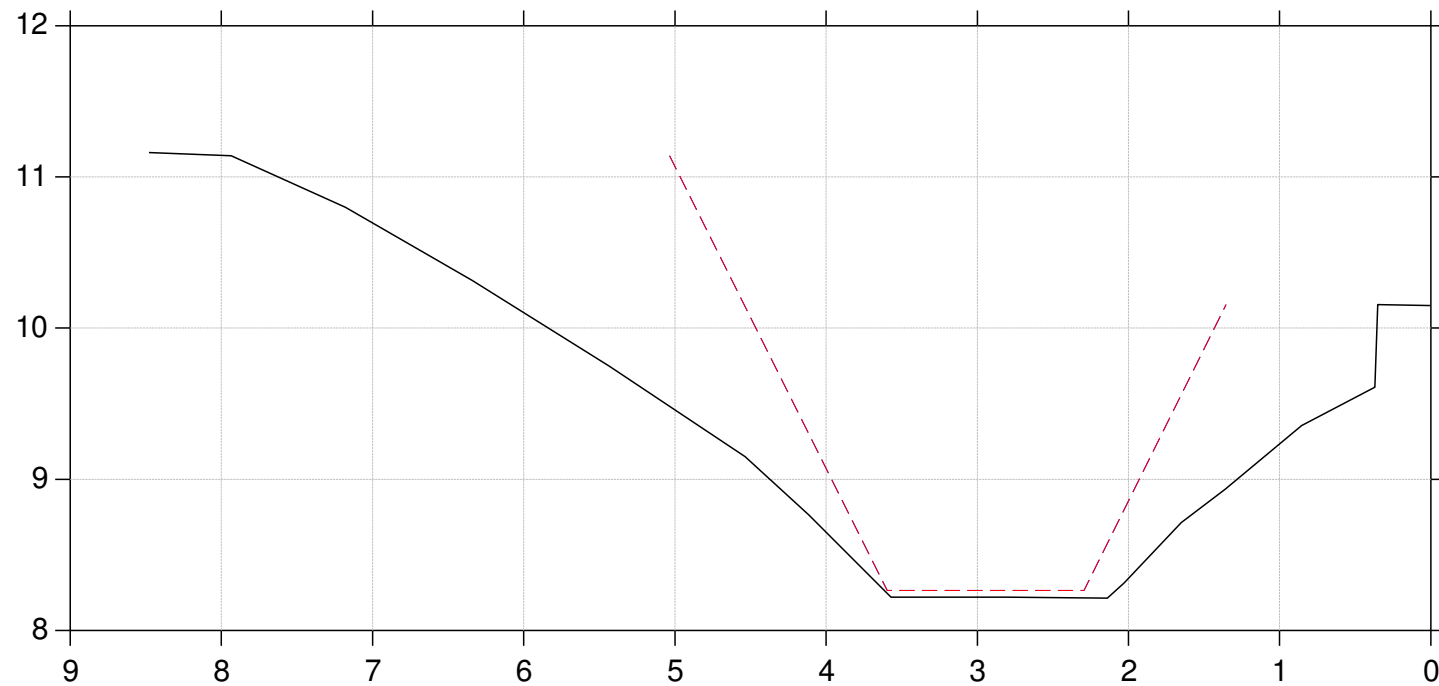

Lodret akse : Kote i m DVR90, skala 1:50

Vandret akse : Afstand i m, skala 1:50

Tværfiler af opmålt skikkelse,  
tidligere regulativskikkelse og fællesregulativ-skikkelse

- Fællesregulativskikkelse
- Tidligere regulativskikkelse
- Opmålt skikkelse

St. 1814

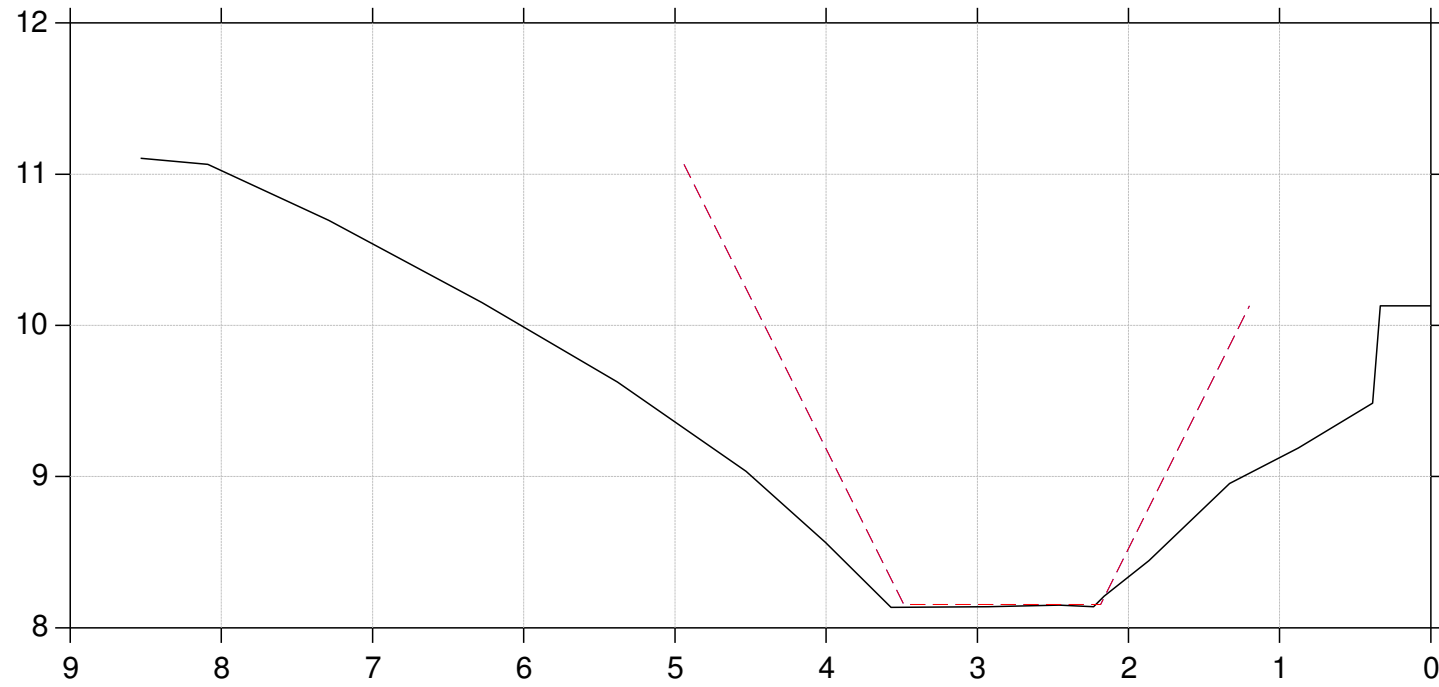

St. 1868

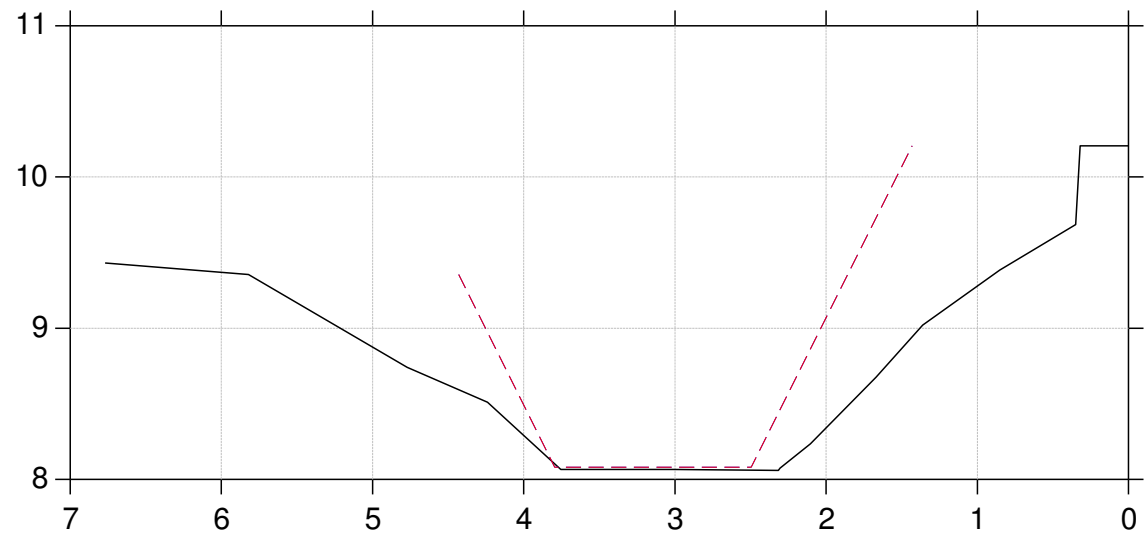



# Harrestrup Å

Længdeprofiler med vandspejlsberegninger for lav og høj afstrømningsværdi

- Tidligere regulativskikkelse
- Fællesregulativ høj afstrømning
- Fællesregulativ lav afstrømning
- Fællesregulativ skikkelse
- Terræn højre
- Opmåling høj afstrømning
- Regulativ lav afstrømning
- Terræn venstre
- Opmåling lav afstrømning
- Regulativ høj afstrømning
- Opmålt skikkelse

Kote i m DVR90 1:50

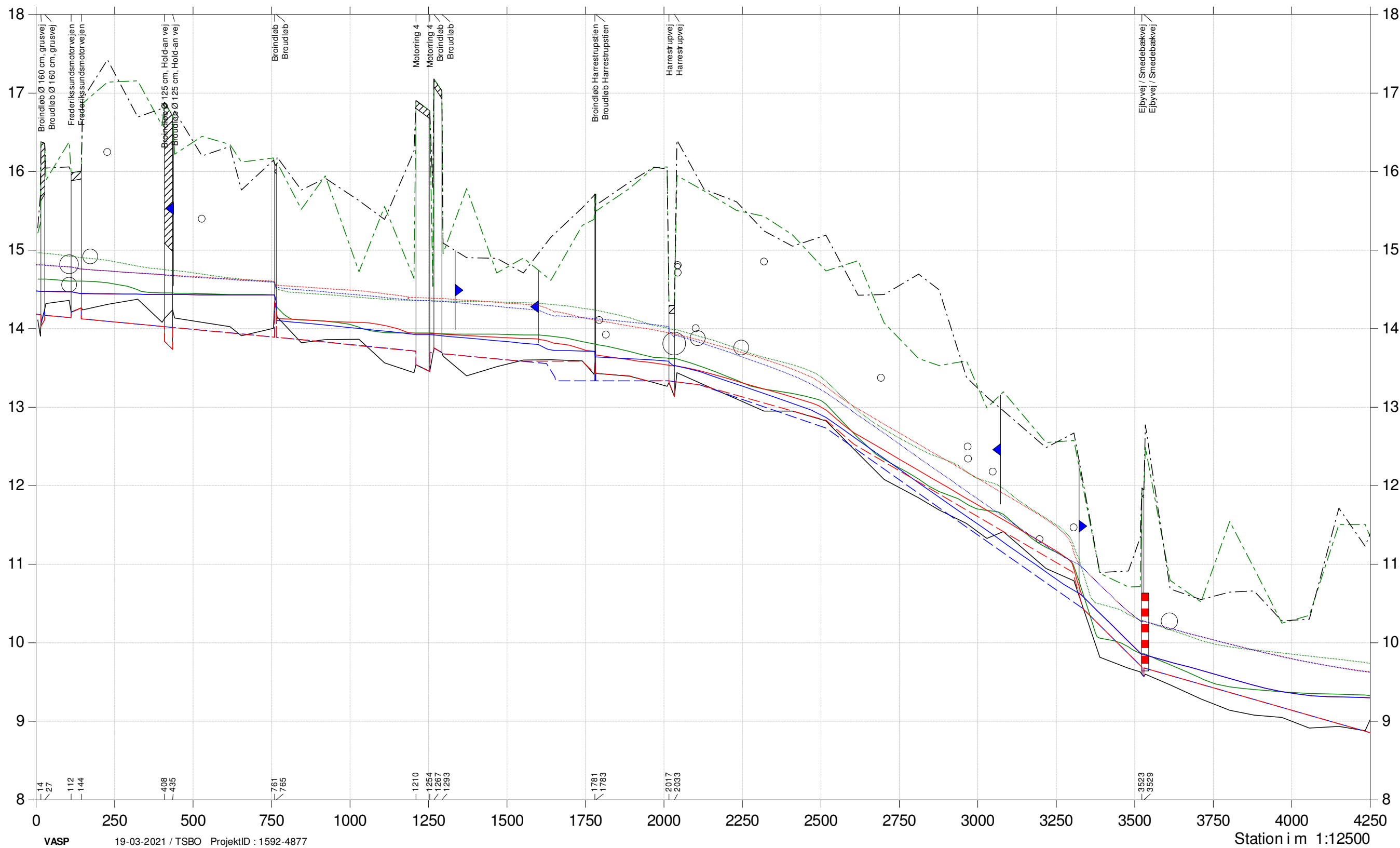

# Harrestrup Å

Længdeprofiler med vandspejlsberegninger for lav og høj afstrømningsværdi

- Tidligere regulativskikkelse
- Fællesregulativ høj afstrømning
- Terræn højre
- Fællesregulativ lav afstrømning
- Terræn venstre
- Opmåling høj afstrømning
- Regulativ lav afstrømning
- Opmålt skikkelse
- Opmåling lav afstrømning
- Fællesregulativ skikkelse
- Regulativ høj afstrømning

Kote i m DVR90 1:50

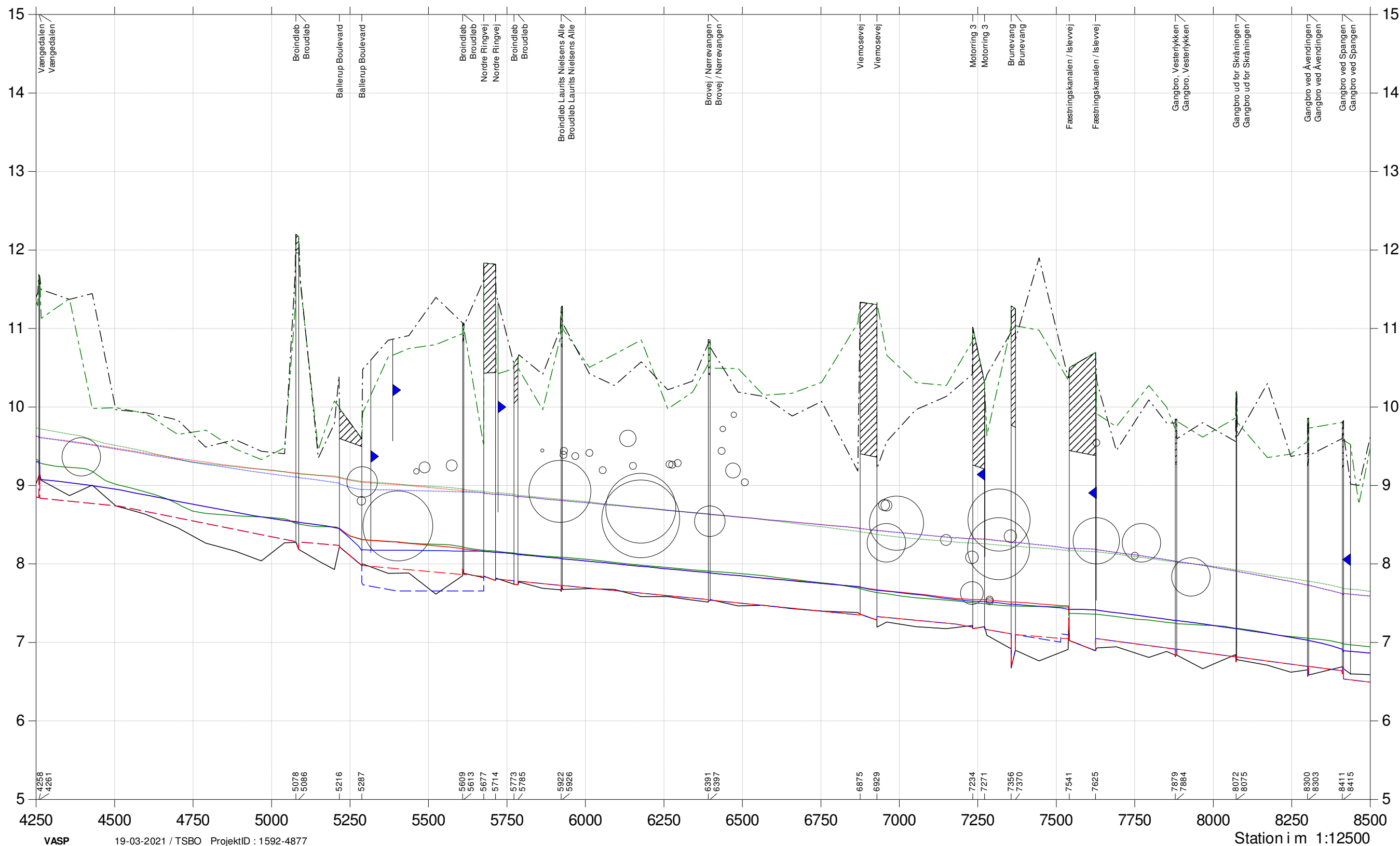

# Harrestrup Å

Længdeprofiler med vandspejlsberegninger for lav og høj afstrømningsværdi

- Tidligere regulativskikkelse
- Fællesregulativ høj afstrømning
- Terræn højre
- Fællesregulativ lav afstrømning
- Terræn venstre
- Opmåling høj afstrømning
- Regulativ lav afstrømning
- Opmålt skikkelse
- Opmåling lav afstrømning
- Fællesregulativ skikkelse
- Regulativ høj afstrømning

Kote i m DVR90 1:50

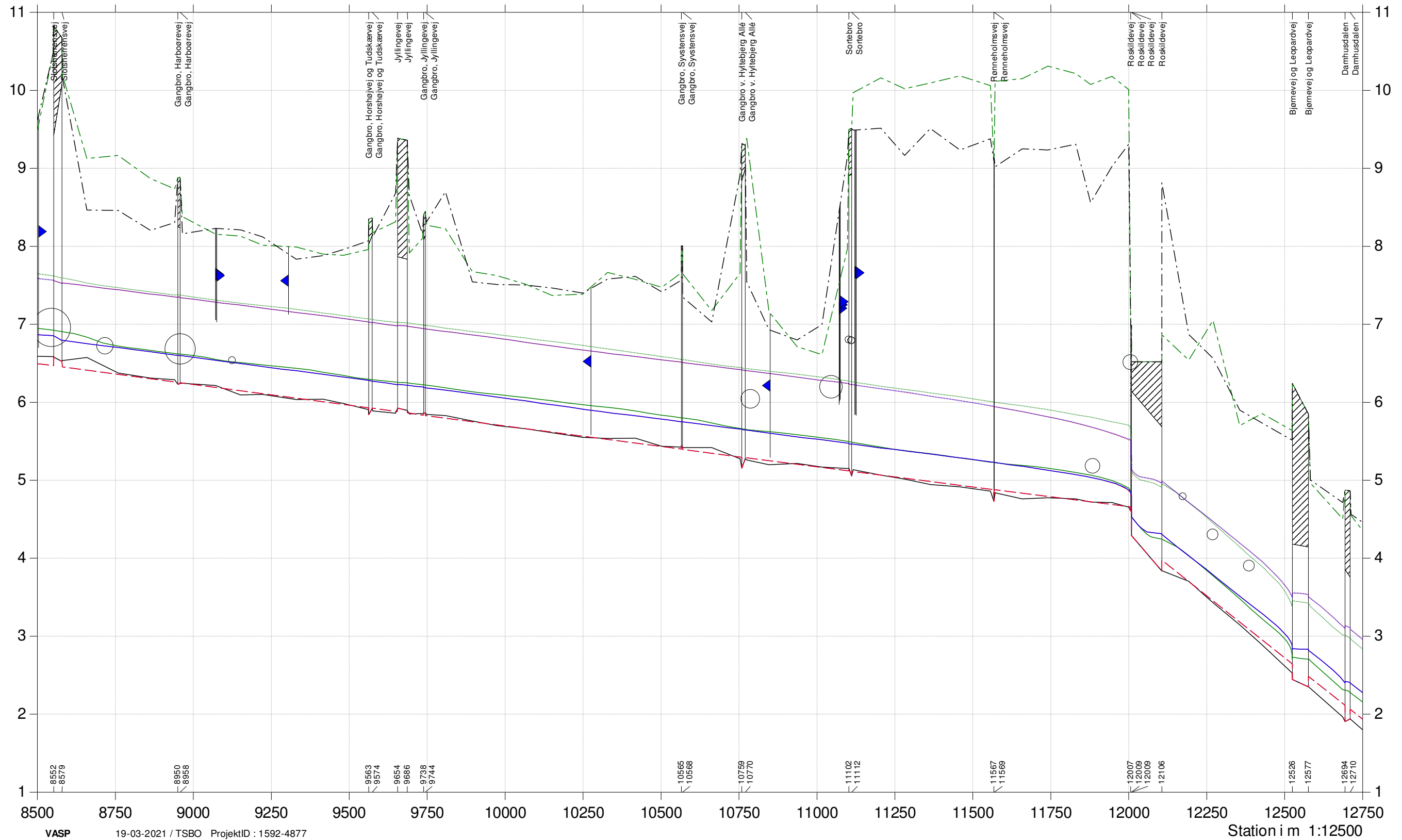

# Harrestrup Å

Længdeprofiler med vandspejlsberegninger for lav og høj afstrømningsværdi

- Tidligere regulativskikkelse
- Fællesregulativ høj afstrømning
- Fællesregulativ lav afstrømning
- Fællesregulativ skikkelse
- Terræn højre
- Opmåling høj afstrømning
- Regulativ lav afstrømning
- Terræn venstre
- Opmåling lav afstrømning
- Regulativ høj afstrømning
- Opmålt skikkelse

Kote i m DVR90 1:50

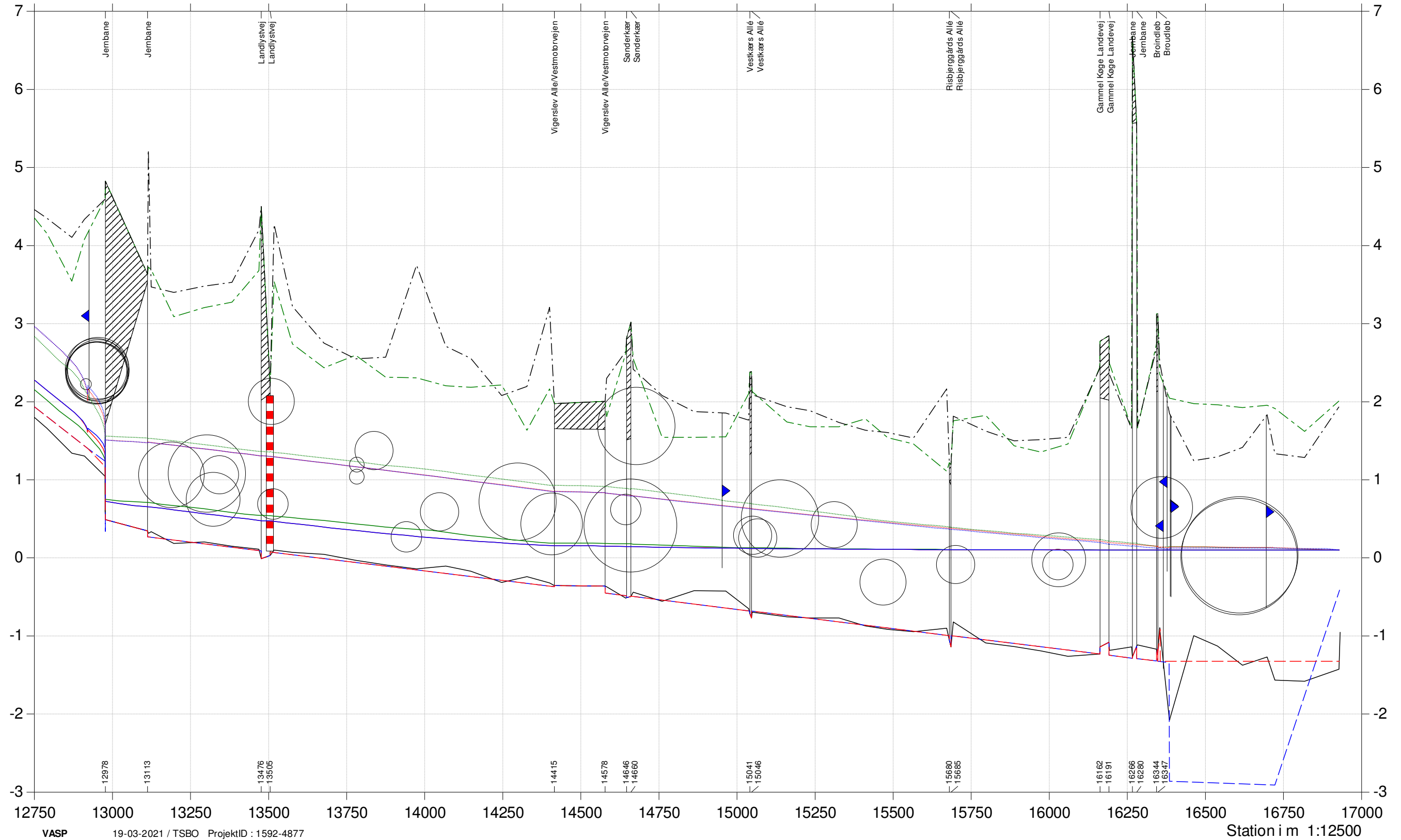

# Bymose Rende

Længdeprofiler med vandspejlsberegninger for lav og høj afstrømningsværdi

- Lav afstrømningsværdi opm.
- - - Terræn højre
- - - Terræn venstre
- Opmålt skikkelse
- - - Høj afstrømningsværdi
- Lav afstrømningsværdi
- - - Tidligere regulativskikkelse
- - - Høj afstrømningsværdi opm.
- - - Høj afstrømningsværdi
- Lav afstrømningsværdi
- - - Fællesregulativskikkelse

Kote i m DVR90 1:50

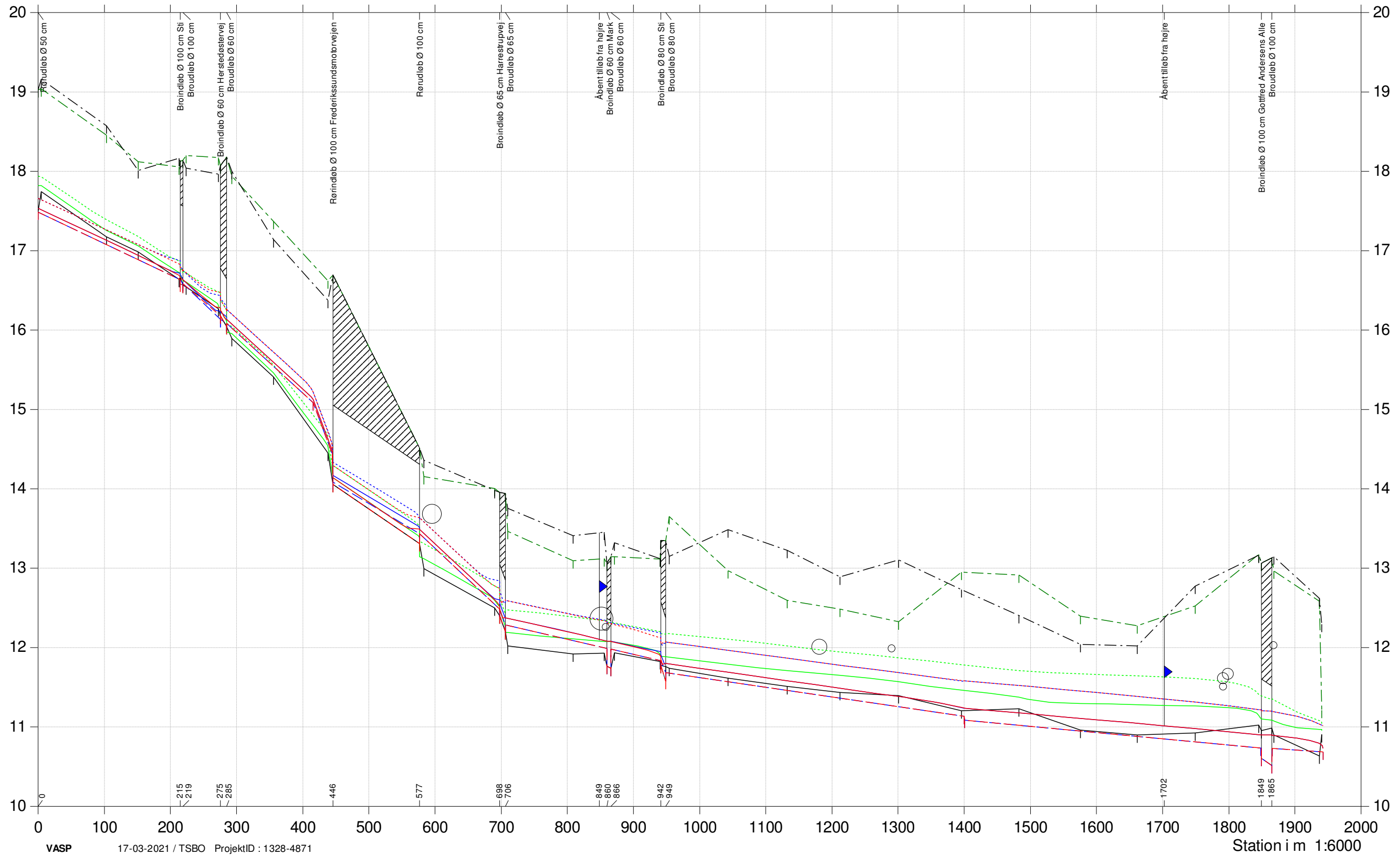

Længdeprofiler med vandspejlsberegninger  
for lav og høj afstrømningsværdi

- Lav afstrømningsværdi opm.
- - - Terræn højre
- - - Terræn venstre
- Opmålt skikkelse
- - - Høj afstrømningsværdi
- Lav afstrømningsværdi
- - - Tidligere regulativskikkelse
- - - Høj afstrømningsværdi opm.
- - - Høj afstrømningsværdi
- Lav afstrømningsværdi
- - - Fællesregulativskikkelse

Kote i m DVR90 1:50

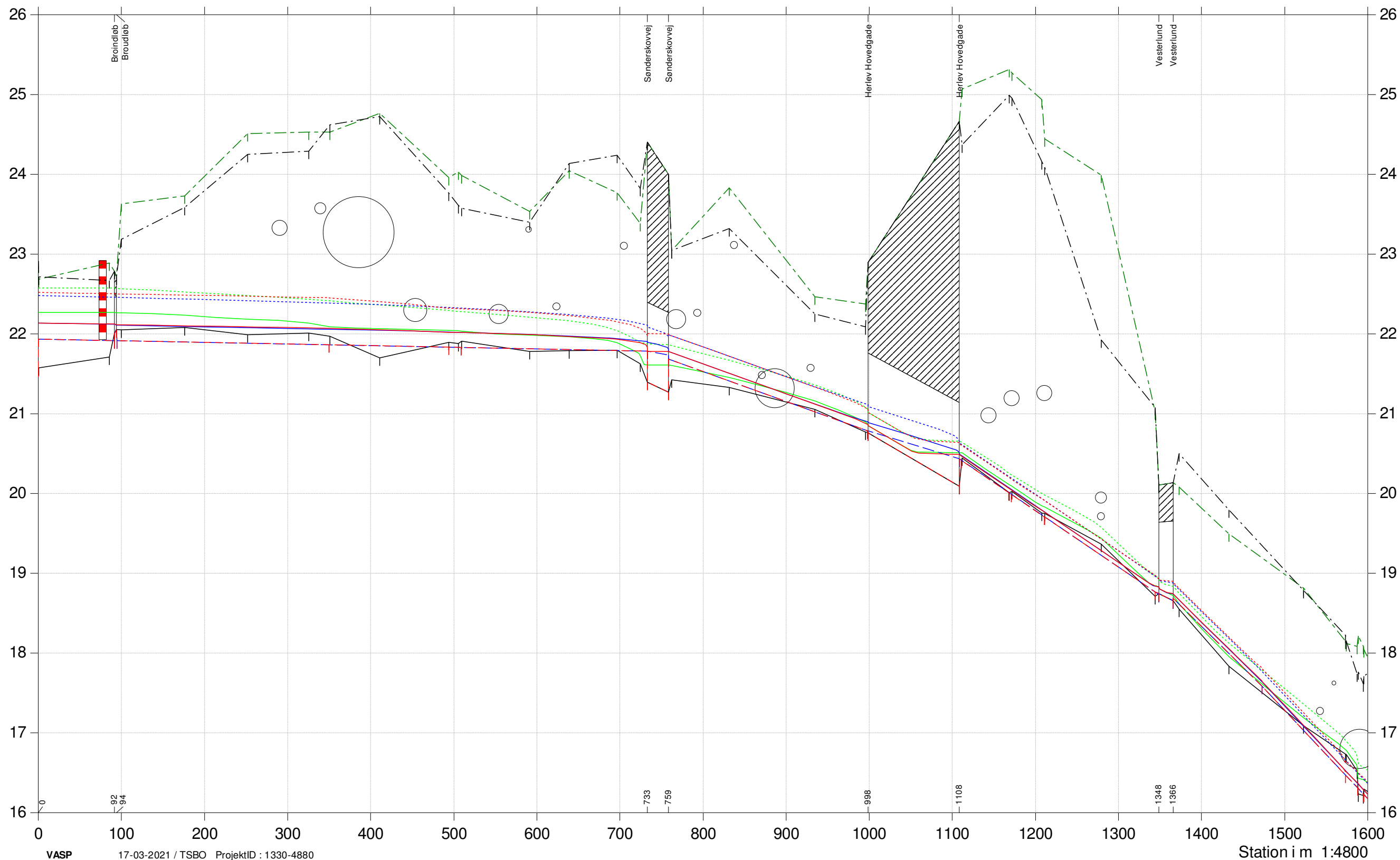



Længdeprofiler med vandspejlsberegninger for lav og høj afstrømningsværdi

- Lav afstrømningsværdi opm.
- - - Terræn højre
- - - Terræn venstre
- Opmålt skikkelse
- - - Høj afstrømningsværdi
- Lav afstrømningsværdi
- - - Tidligere regulativskikkelse
- - - Høj afstrømningsværdi opm.
- - - Høj afstrømningsværdi
- Lav afstrømningsværdi
- - - Fællesregulativskikkelse

Kote i m DVR90 1:50

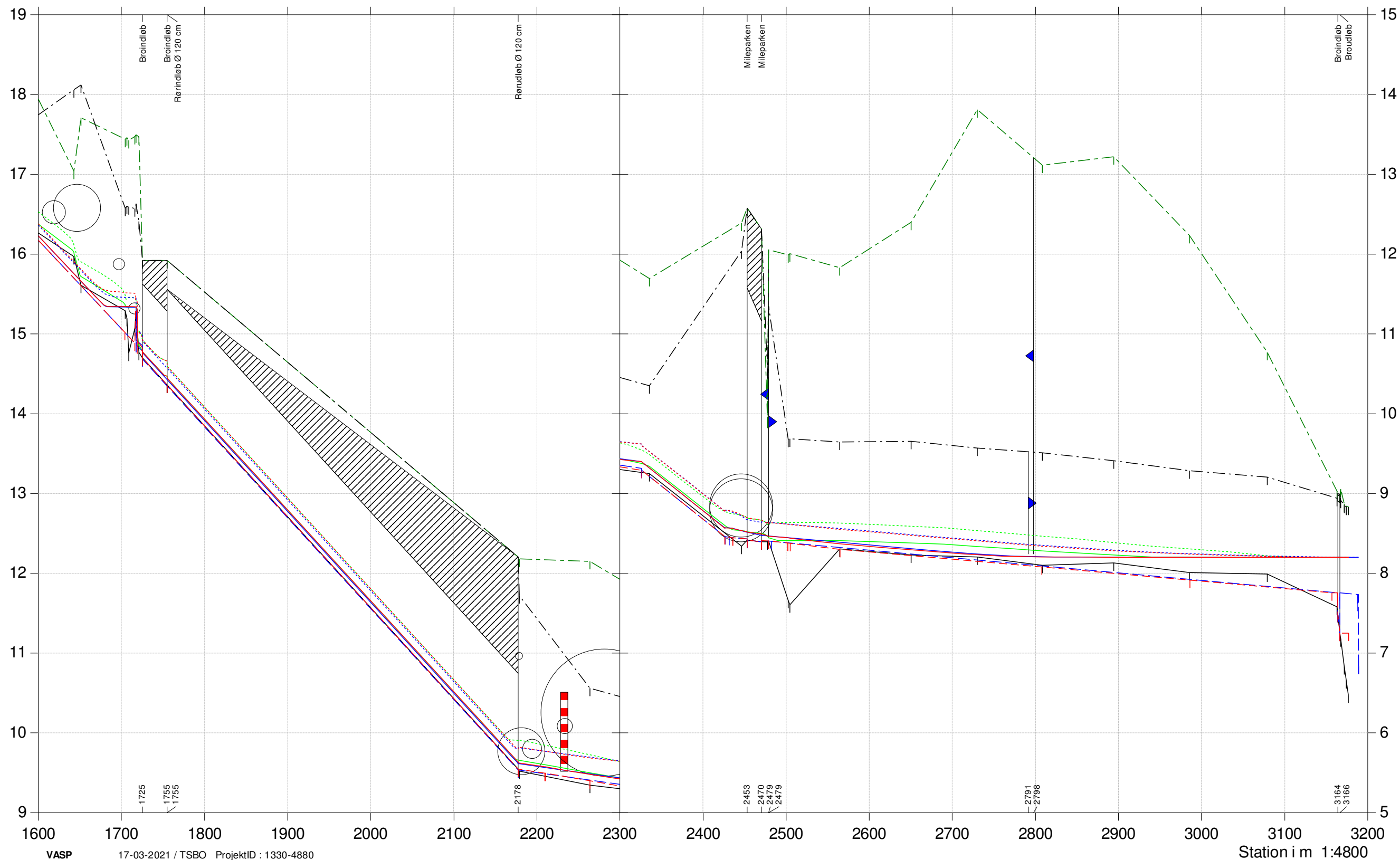

Længdeprofiler med vandspejlsberegninger for lav og høj afstrømningsværdi

- Lav afstrømningsværdi opm.
- - - Terræn højre
- - - Terræn venstre
- Opmålt skikkelse
- - - Høj afstrømningsværdi
- Lav afstrømningsværdi
- - - Tidligere regulativskikkelse
- - - Høj afstrømningsværdi opm.
- - - Høj afstrømningsværdi
- Lav afstrømningsværdi
- - - Fællesregulativskikkelse

Kote i m DVR90 1:50

